

If you have any questions, please visit our website at

- Para obtener una copia electrónica más detallada de este manual o si usted tiene alguna pregunta, por favor visite nuestro sitio web en
- Pour obtenir une copie électronique plus détaillée de ce manuel ou si vous avez des questions, s'il vous plaît visitez notre site Web à

www.philips.com/support

32PFL4507

26PFL4507

22PFL4507

Quick Start

ES Inicio Rápido **FR** Démarrage Rapide

For further assistance, call the customer support service in your country.

- To obtain assistance in the U.S.A., Canada, Puerto Rico, or the U.S. Virgin Islands, contact Philips Customer Care Center at **1 866 309 0843**

- To obtain assistance in Mexico, contact Philips Customer Care Center at **01 800 504 62 00**

Enter below the model and serial numbers located on the back and right side of the TV cabinet.

- Para obtener más información, llame al servicio de soporte al cliente de su país.
 - Para obtener asistencia en los Estados Unidos, en Canadá, Puerto Rico o en las Islas Virgenes de los Estados Unidos, comuníquese con Centro de atención al cliente de Philips al **1 866 309 0843**
 - Solo para México: CENTRO DE ATENCIÓN A CLIENTES LADA, **01 800 504 62 00** Solo Para México.
- Escriba a continuación el modelo y número de serie que están localizados en lado derecho y parte posterior de el gabinete de el televisor:
- Pour obtenir de l'aide supplémentaire, communiquez avec le centre de service à la clientèle de votre pays.
 - Pour obtenir de l'aide aux États-Unis, au Canada, à Puerto Rico ou aux Îles Vierges américaines, communiquez avec le centre de service à la clientèle Philips au **1 866 309 0843**
 - Pour obtenir l'aide au Mexique, entrez en contact avec le centre de soin de client de Philips à **01 800 504 62 00**
- Entrer ci dessous le modèle et le numéro de série situés derrière à droite sur le dos du téléviseur:

Model / Modelo / Modèle :

Serial / Serie / Série :

Best

ES Mejor **FR** Meilleur



Connection for Digital High Definition Video & Audio.

- Conexión para Vídeo y Audio Digital de alta definición.
- Connexion pour Vidéo et Audio haute définition Numérique.

Better

ES Bien **FR** Mieux

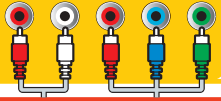

Connection for products that do not have HDMI Output.

- Conexión para productos que no tienen salida de HDMI.
- Connexion pour produits n'ayant pas de sortie HDMI.

Good

ES Bueno **FR** Bonne

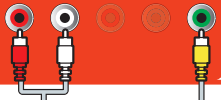

Connection for non-HD accessory products.

- Conexión para productos no-HD periféricos.
- Connexion pour accessoires non HD.

Remember, your TV picture quality for HD viewing is based on the connected signal source.

Contact your local Cable/Satellite provider for High Definition Signal availability in your area.

- Recuerde, la calidad de imagen de su TV de HD se basa en la fuente de señal conectada.
Póngase en contacto con su proveedor local de cable/satélite para consultar la disponibilidad de señal de alta definición en su zona.
- Pour rappel, la qualité d'image de votre téléviseur en HD est reliée à la source du signal connecté.
Contactez votre fournisseur Cable/Satellite local pour connaître la disponibilité du signal HD dans votre zone.

PHILIPS

Stereo mini plug cable (3.5mm)

- cable de miniplug Audio estéreo (3,5mm)
- câble Audio stéréo à mini-jack (3,5mm)

Audio cable

- cable de Audio
- câble Audio

Blu-ray or DVD player/home theater system/cable or satellite set-top box

- reproductor Blu-ray o DVD / sistema de teatro en casa / decodificador de cable o de señales satelitales
- lecteur Blu-ray ou DVD / système de home cinéma / boîtier de connexion ou un décodeur

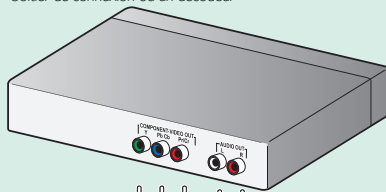

Component Video cable

- cable de componentes Video
- câble Vidéo à composantes

Home theater system

- sistema de teatro en casa
- système de home cinéma

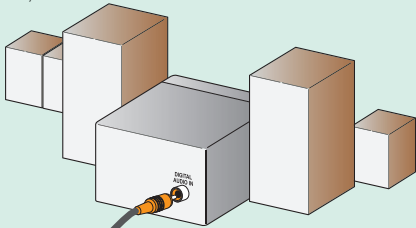

Video cable

- cable de Vidéo
- câble Vidéo

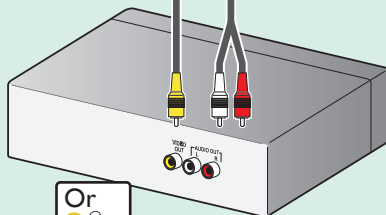

VCR

- aparato de vídeo
- magnéscope

Digital Audio coaxial cable

- cable coaxial de Audio Digital
- câble coaxial Audio Numérique

Video game

- videojuego
- jeu vidéo

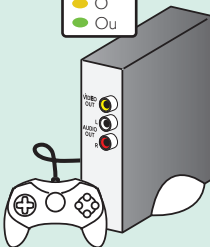

Connect external devices

- ES** Conexión de dispositivo externo
- FR** Connexion d'un appareil externe

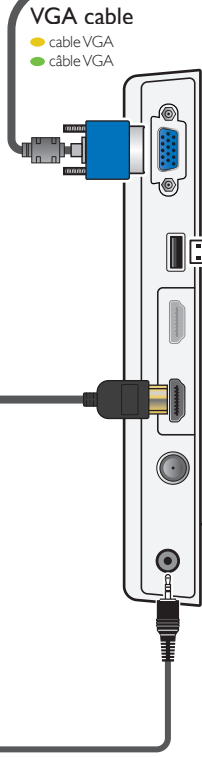
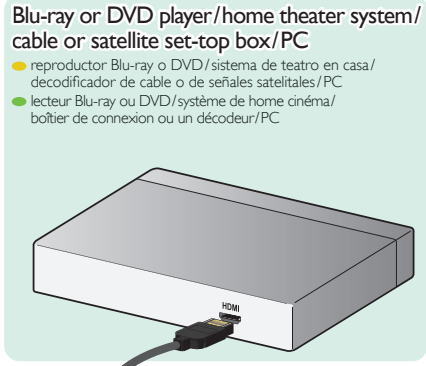
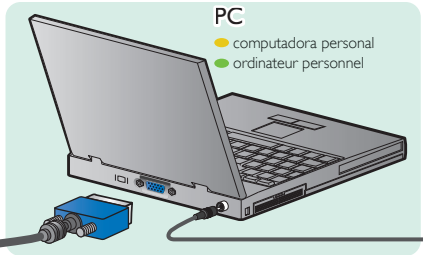

USB memory stick
 ● dispositivo de memoria USB
 ● clé USB

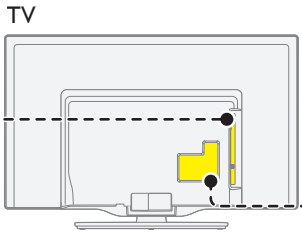

Connectivity at a glance

- Conectividad al instante
- Aperçu de la connectivité

	22"	26" – 32"
1	HDMI	HDMI 1
2	Component Video / Vidéo (Composite) / VGA / HDMI-DVI ● Vidéo Componente / Vidéo Compuesto / VGA / HDMI-DVI + Audio L/R ● Vidéo en Composantes / Vidéo (Composite) / VGA / HDMI-DVI + Audio G/D	HDMI 1
3	X	HDMI 2
4	X	HDMI 3

One set of Audio L/R Inputs are shared by Component, Composite, VGA and HDMI-DVI Video Input.
 ● Un juego de Entradas de Audio L/R se comparten con las Entradas de Componente, Compuesto, Video VGA o Entrada de Video HDMI-DVI.
 ● Un ensemble de prises d'Entrée Audio G/D avec Composant, Composite, prises d'Entrée Vidéo VGA ou Entrée Vidéo HDMI-DVI.

Connection overview

ES Descripción general de las conexiones

FR Présentation de la connexion

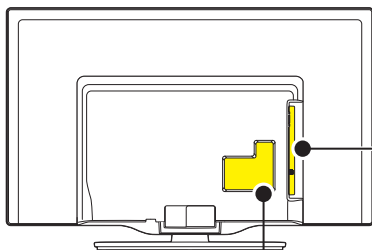

Digital Audio (S/PDIF) Output to home theaters and other Digital Audio systems

- Salida de Audio Digital (S/PDIF) hacia un cine en casa y otros sistema de Audio Digital
- Sortie Audio Numérique (S/PDIF) vers le cinéma maison et les autres systèmes Audio Numériques

Component/ Composite (VIDEO) Video Input jacks for VIDEO

- Tomas de Entrada de Video Componentes / Compuesta (VIDEO) para VIDEO
- Prise d'Entrée Vidéo à Composantes / Composite (VIDEO) pour VIDEO

Analog Audio (L/R) Input jacks

- Tomas de Entrada de Audio analógico (I/D)
- Prise d'Entrée Audio analógico (G/D)

Note for USB terminal

The software upgrade is, in most cases, handled by an authorized service person or in some circumstances the user may be asked to do the software upgrade themselves.

If you need to upgrade the software, please visit www.philips.com/support

● Nota para USB terminal

La actualización de software es gestionada en la mayoría de los casos por una persona del servicio técnico autorizado, si bien en determinadas ocasiones se pedirá al usuario que realice la actualización de software por sí mismo.

Si necesita actualizar el software, por favor visite www.philips.com/support

● Remarque concernant le port USB

La mise à jour du logiciel est, dans la plupart des cas, effectuée par un technicien agréé. Dans certains cas, les utilisateurs peuvent être amenés à effectuer la mise à jour eux-mêmes.

Si vous devez mise à niveau le logiciel, veuillez visiter www.philips.com/support

Caution

Disconnect the AC power cord before connecting devices.

● Precaución

Desconecte el cable de suministro eléctrico antes de conectar dispositivos.

● Attention

Déconnectez le cordon d'alimentation avant de raccorder les appareils.

VGA cable connection for PC

- Conexión de cable VGA para PC
- Permet de raccorder un câble VGA pour PC

Data input from USB memory stick only. Do not connect any device to this terminal such as: Digital camera, keyboard, mouse, etc.

- Sólo entrada de datos de dispositivos de memoria USB: No conecte a este terminal dispositivos tales como cámaras Digitales, teclados, ratones, etc.
- Entrée de données provenant de périphériques le clé USB uniquement. Ne branchez aucun appareil (appareil photo Numérique, clavier, souris, etc.) sur ce port.

75 ohm Cable/Antenna connection

- Conexión de Antena / Cable de 75 Ohmios
- Raccord Câble/Antenne 75 ohms

Headphone 3.5mm stereo jack for personal listening

- Auriculares de entrada estéreo de 3.5mm para escucha personal
- Prise stéréo 3,5 mm de casque d'écoute pour écoute personnelle

HDMI Input jack

- Toma de Entrada HDMI
- Prise d'Entrée HDMI

* These HDMI 2 and HDMI 3 inputs are available on 26 inch and larger screen size TVs.

- * Estas Entradas HDMI 2 y HDMI 3 están disponibles para Televisiones 26 pulgadas o mayores a 26 pulgadas.
- * Ces Entrées HDMI 2 et HDMI 3 sont disponibles pour les télévisions 26 pouces ou de plus de 26 pouces.

For complete instructions, please visit www.philips.com/support to download the full version of the User Manual.



Philips and Philips Shield are used under license of Koninklijke Philips Electronics N.V.

www.philips.com/support



* 1 E M N 2 9 1 4 4 * 1EMN29144★★★★★



Printed in China

What's in the box ES Qué hay en la caja FR Contenu de la boîte

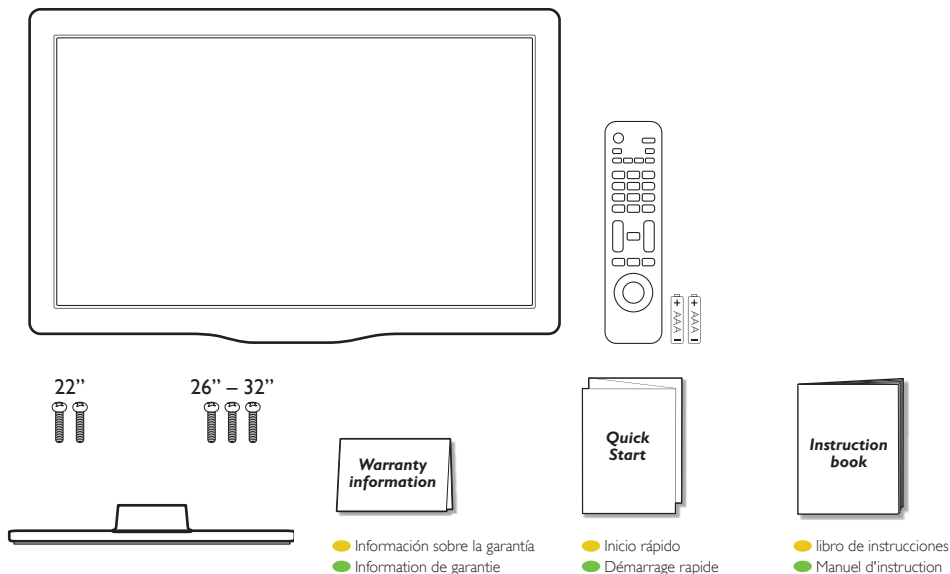

Mount base onto TV

- ES Acople la base al TV
- FR Montez le socle sur le téléviseur

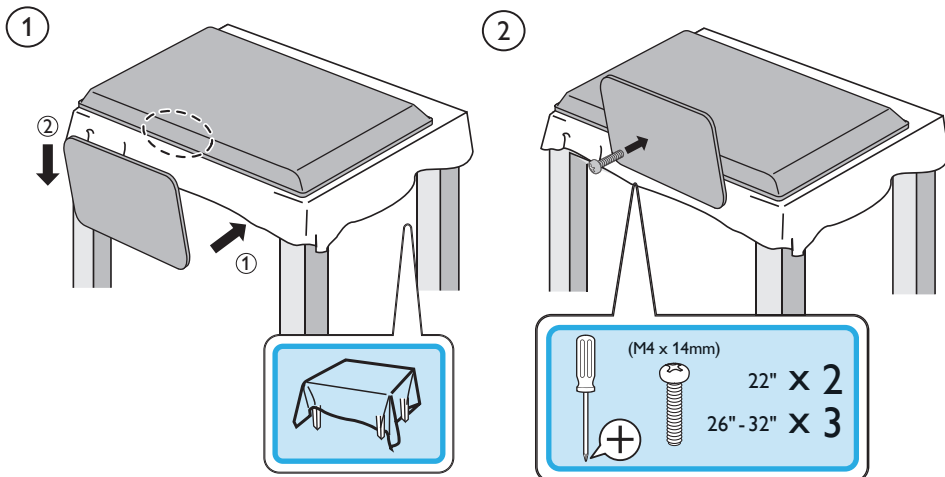

Connect the power and antenna or cable

ES Conecte los cables a la red eléctrica y la antena o el cable

FR Connexion de la prise secteur et de l'antenne ou du câble

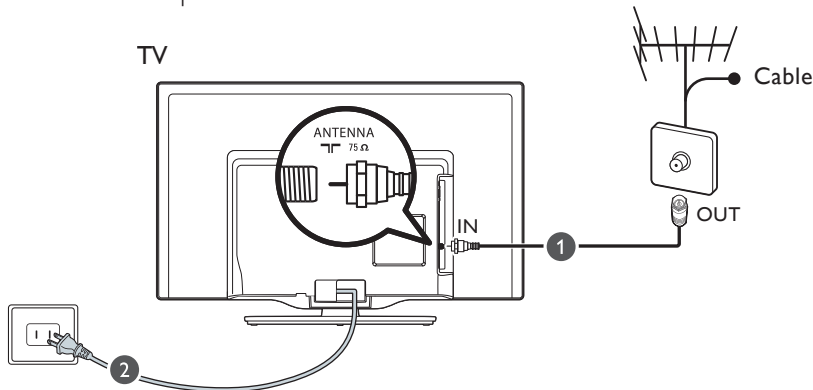

Control panel

ES Panel de control

FR Panneau de commande

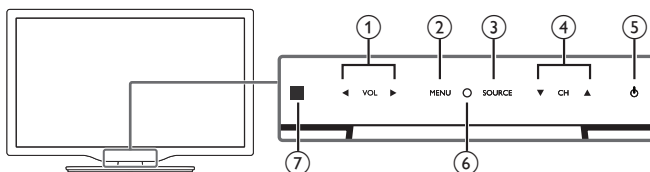

1 VOL ◀/▶

Touch to adjust volume down (◀) / up (▶) or to move left (◀) / right (▶) when selecting menu items.

- Toque para ajustar el volumen hacia abajo (◀) / arriba (▶) o desplazarse hacia la izquierda (◀) / derecha (▶) por los elementos del menú principal.
- Tactile pour ajuster le volume plus (◀) / moins fort (▶) ou vous déplacer vers la gauche (◀) / droite (▶) dans les éléments de menu principaux.

2 MENU

Touch to open the menu to make or change the device settings.

- Toque para ingresar al menú para hacer o cambiar la configuración del dispositivo.
- Tactile pour entrer dans le menu ou modifier les réglages de l'appareil.

3 SOURCE

Toggle to select connected devices.

- Alterne y seleccione los dispositivos conectados.
- Allumez et sélectionnez les appareils raccordés.

4 CH ▲/▼

Touch to select channels or to move up (▲) / down (▼) when selecting menu items.

- Toque para seleccionar canales o desplazarse arriba (▲) / abajo (▼) por los elementos del menú principal.
- Tactile pour sélectionner les chaînes ou pour vous déplacer vers le haut (▲) / bas (▼) dans les options du menu principal.

5 ⏻ (POWER/STANDBY)

- ENERGÍA/MODO de ESPERA
- MARCHE/MODEVEILLE

To switch On or to Standby.

Touch ⏻ to turn the unit On and go into Standby mode. To completely turn Off the unit, you must unplug the AC power cord.

- Para encender o para poner la TV en espera. Toque ⏻ para encender la unidad y pasar al modo de reposo. Para apagar el aparato por completo, debe desconectar el cable de alimentación de CA.
- Pour allumer ou pour passer en mode veille. Toucher de ⏻ pour allumer l'appareil et passer en mode veille. Pour éteindre totalement l'appareil, vous devez débrancher le cordon d'alimentation.

6 Power On indicator

- Indicador de encendido
- Voyant d'Alimentation

Lights up white when the unit is turned On and flashes while the unit is turning On.

- Se ilumina blanco cuando la unidad se enciende y parpadea mientras la unidad se enciende.
- S'allume en blanches quand l'appareil est allumé et clignote lorsque l'appareil est sous tension.

7 Infrared sensor

- Sensor de infrarrojos
- Capteur infrarouge

Receives IR signals from remote control.

- Recibe señales IR (Infrarrojos) desde el control remoto.
- Reçoit les signaux IR de la télécommande.

Using the remote control

ES Uso del mando a distancia

FR Utilisez la télécommande

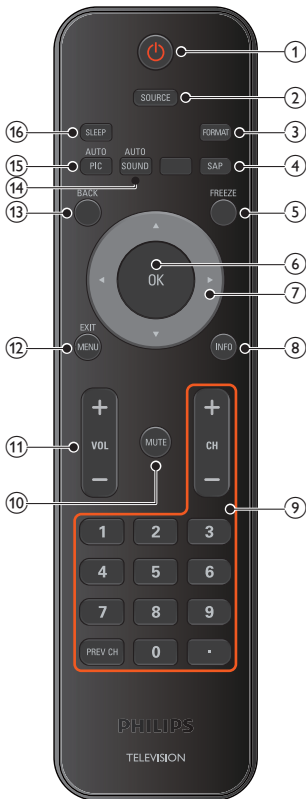
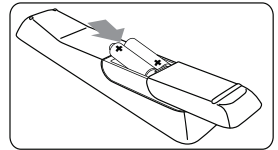

- ① **⏻ (STANDBY-ON)** ● ESPERA ACTIVADO ● VEILLE-MARCHE
- ② **SOURCE**
Toggle and select connected devices.
● Alterne y seleccione los dispositivos conectados.
● Allumez et sélectionnez les appareils raccordés.
- ③ **FORMAT**
Selects a picture format.
● Selección a formato de pantalla. ● Pour sélectionner un format d'image.
- ④ **SAP**
Digital Mode (DTV) : Press to select the Audio language.
Analog Mode(TV) : Press to select the Audio mode.
● Modo Digital (DTV) : Presione para seleccionar el idioma de Audio.
Modo Analógico (TV) : Presione para seleccionar el modo de Audio.
● Mode Numérique (DTV) : Appuyez pour sélectionner la langue Audio.
Mode Analogique (TV) : Appuyez pour sélectionner le mode Audio.
- ⑤ **FREEZE**
Press to freeze screen image.
● Presione para congelar la imagen en pantalla. ● Appuyez pour fait une pause d'image sur l'écran.
- ⑥ **OK**
- ⑦ **▲▼◀▶ (NAVIGATION buttons)**
● botones de NAVEGACIÓN ● boutons de NAVIGATION)
- ⑧ **INFO**
Displays information about the TV channel or accessory device.
● Muestra información sobre el canal de TV o dispositivo accesorio.
● Pour afficher de l'information sur la chaîne de télévision ou le périphérique.
- ⑨ **CH +/-**
0-9 (NUMBER buttons) ● Botones NUMÉRICOS ● Touches NUMÉRIQUES)
● (DOT ● PUNTO ● POINT)
- PREV CH**
- ⑩ **MUTE**
- ⑪ **VOL +/-**
- ⑫ **MENU/EXIT**
- ⑬ **BACK**
- ⑭ **AUTO SOUND**
Cycles through preset sound settings.
● Se desplaza por los ajustes de sonido predefinidos.
● Fait le tour des réglages de son par défaut.
- ⑮ **AUTO PIC**
Cycles through preset picture settings.
● Se desplaza por los ajustes de imagen predefinidos.
● Fait le tour des réglages d'image par défaut.
- ⑯ **SLEEP**

First time setup

ES Configuración inicial

FR Première configuration

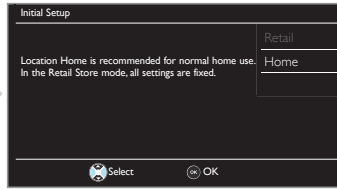
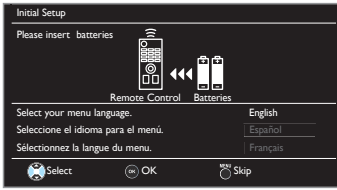

Follow the on-screen instructions to complete your TV setup.

- Siga las instrucciones en pantalla para realizar la configuración de la TV.
- Suivez les instructions apparaissant à l'écran pour terminer la configuration de votre téléviseur.

E-sticker will be displayed if you set Location to Retail. Refer To turn Off the E-sticker feature.

- Se desplegará Pegatina elect. si se establece Ubicación de Tienda. Consulte Para desactivar la característica Pegatina elect.
- Étiquette E sera affichée si vous définissez la Région au Magasin. Reportez-vous à Coupure de l'Étiquette E.

To turn Off the E-sticker feature

ES Para desactivar la característica Pegatina elect.

FR Coupure de l'Étiquette E



E-sticker
● Pegatina elect.
● Etiquette E

Picture	Caption settings	
Sound	Child lock	
Setup	PC settings	
Features	EasyLink	
Language	Location	Retail
USB	E-sticker	Top
	Software upgrade	

Set Home in Location

- Ajustar Casa en Ubicación
- Réglez Maison dans Région

Or

- O
- Ou

Picture	Caption settings	
Sound	Child lock	
Setup	PC settings	
Features	EasyLink	
Language	Location	Retail
USB	E-sticker	Top
	Software upgrade	

Set E-sticker to Off

- Ajuste Pegatina elect. en Apagado
- Réglez Etiquette E sur Arrêt