

If you have any questions, please visit our website at

- Para obtener una copia electrónica más detallada de este manual o si usted tiene alguna pregunta, por favor visite nuestro sitio web en
- Pour obtenir une copie électronique plus détaillée de ce manuel ou si vous avez des questions, s'il vous plaît visitez notre site Web à

[www.philips.com/support](http://www.philips.com/support)

32PFL4907

26PFL4907

22PFL4907

# Quick Start

**ES** Inicio Rápido **FR** Démarrage Rapide

For further assistance, call the customer support service in your country:

- To obtain assistance, contact Philips Customer Care Center: In the U.S.A., Canada, Puerto Rico, or the U.S. Virgin Islands **1 866 309 0843**  
México D.F. and Área Metropolitana: **58 87 97 36**  
Interior de la República: **01 800 839 19 89**  
Costa Rica: **01 800 052 1564**  
Colombia: **01 800 952 0640**

Enter below the model and serial numbers located on the back and right side of the TV cabinet.

- Para obtener más información, llame al servicio de soporte al cliente de su país.  
- Pour obtenir assistance, communiquez avec le Centre de atención al cliente de Philips:  
En los Estados Unidos, en Canadá, Puerto Rico o en las Islas Vírgenes de los Estados Unidos: **1 866 309 0843**  
México D.F. y Área Metropolitana: **58 87 97 36**  
Interior de la República: **01 800 839 19 89**  
Costa Rica: **01 800 052 1564**  
Colombia: **01 800 952 0640**

Escriba a continuación el modelo y número de serie que están localizados en lado derecho y parte posterior de el gabinete de el televisor.

- Pour obtenir de l'aide supplémentaire, communiquez avec le centre de service à la clientèle de votre pays.  
- Pour obtenir de l'aide, communiquez avec le centre de service à la clientèle Philips au:  
Dans le États-Unis, au Canada, à Puerto Rico ou aux Îles Vierges américaines: **1 866 309 0843**  
México D.F. et Área Metropolitana: **58 87 97 36**  
Interior de la República: **01 800 839 19 89**  
Costa Rica: **01 800 052 1564**  
Colombia: **01 800 952 0640**

Entrer ci dessous le modèle et le numéro de série situés derrière à droite sur le dos du téléviseur.

Model / Modelo / Modèle :

Serial / Serie / Série :

## Best

**ES** Mejor **FR** Meilleur



Connection for Digital High Definition Video & Audio.

- Conexión para Vídeo y Audio Digital de alta definición.
- Connexion pour Vidéo et Audio haute définition Numérique.

## Better

**ES** Bien **FR** Mieux

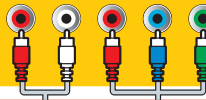

Connection for products that do not have HDMI Output.

- Conexión para productos que no tienen salida de HDMI.
- Connexion pour produits n'ayant pas de sortie HDMI.

## Good

**ES** Bueno **FR** Bonne



Connection for non-HD accessory products.

- Conexión para productos no-HD periféricos.
- Connexion pour accessoires non HD.

Remember, your TV picture quality for HD viewing is based on the connected signal source.

Contact your local Cable/Satellite provider for High Definition Signal availability in your area.

- Recuerde, la calidad de imagen de su TV de HD se basa en la fuente de señal conectada.  
Póngase en contacto con su proveedor local de cable/satélite para consultar la disponibilidad de señal de alta definición en su zona.
- Pour rappel, la qualité d'image de votre téléviseur en HD est reliée à la source du signal connecté.  
Contactez votre fournisseur Cable/Satellite local pour connaître la disponibilité du signal HD dans votre zone.

# PHILIPS

**Digital Audio coaxial cable**

- cable coaxial de Audio Digital
- câble coaxial Audio Numérique

**Wired**

- Por cable
- Cable

**Ethernet cable**

- cable Ethernet
- câble Ethernet

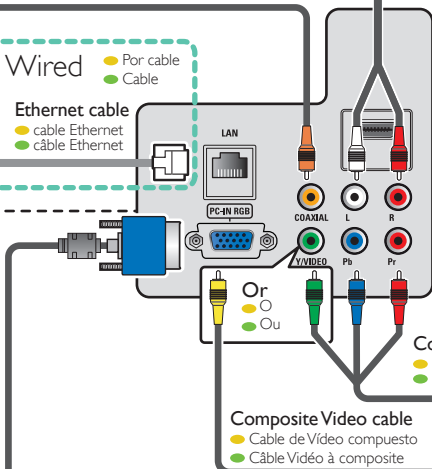

**Blu-ray or DVD player / home theater system / cable or satellite set-top box**

- reproductor Blu-ray o DVD / sistema de teatro en casa / decodificador de cable o de señales satelitales
- lecteur Blu-ray ou DVD / système de home cinéma / boîtier de connexion ou un décodeur

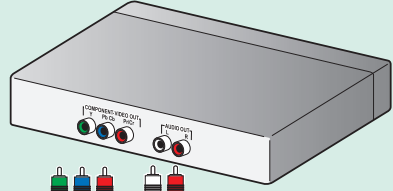

**Audio cable**

- cable de Audio
- câble Audio

**Component Video cable**

- cable de componentes Video
- câble à composantes

**Composite Video cable**

- Cable de Video compuesto
- Câble Vidéo à composite

**Video game**

- videojuego
- jeu vidéo



**VCR**

- aparato de video
- magnétoscope

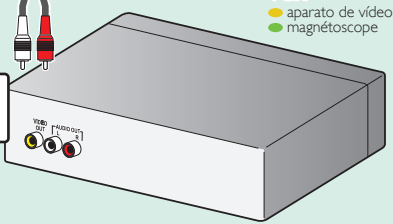

**PC**

- computadora personal
- ordinateur personnel

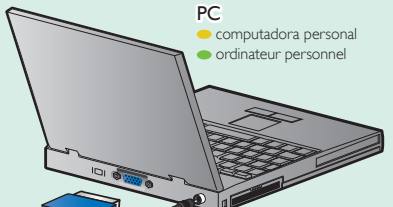

**VGA cable**

- cable VGA
- câble VGA

**Stereo mini plug cable (3.5mm)**

- cable de miniplug Audio estéreo (3,5mm)
- câble Audio stéréo à mini-jack (3,5mm)

# Connect external devices

- ES Conexión de dispositivo externo
- FR Connexion d'un appareil externe

## Blu-ray or DVD player/home theater system/ cable or satellite set-top box/PC

- reproductor Blu-ray o DVD/sistema de teatro en casa/  
decodificador de cable o de señales satelitales/PC
- lecteur Blu-ray ou DVD/système de home cinéma/  
boîtier de connexion ou un décodeur/PC

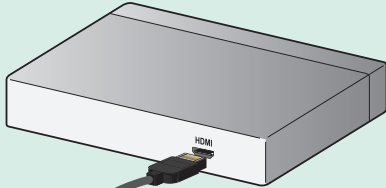

**USB Memory Stick**  
● dispositivo de memoria USB  
● clé USB

**HDMI cable**  
● cable HDMI ● câble HDMI



**Headphones**  
● auriculares  
● écouteurs

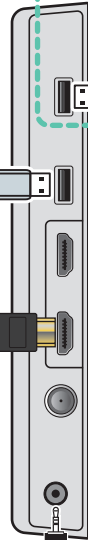

## Wireless

- Inalámbrico
  - Sans fil
- USB wireless LAN adapter**  
● Adaptador LAN inalámbrico USB  
● Adaptateur LAN sans fil USB

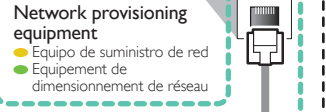
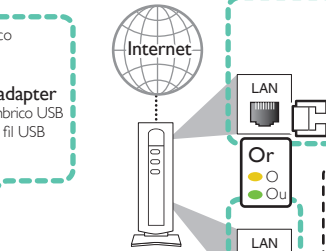

**Broadband router**  
● Router de banda ancha  
● Routeur haut débit

**Ethernet cable**  
● cable Ethernet  
● câble Ethernet

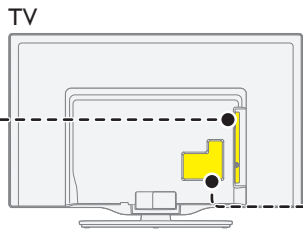

## Connectivity at a glance

- Conectividad al instante
- Aperçu de la connectivité

1	HDMI 1	
2	HDMI 2	
3	HDMI 3	
4	Component Video / Video (Composite) / VGA / HDMI-DVI	+ Audio L/R
	● Vidéo Composite / Vidéo Composé / VGA / HDMI-DVI	+ Audio I/D
	● Vidéo en Composantes / Vidéo (Composite) / VGA / HDMI-DVI	+ Audio G/D

One set of Audio L/R Inputs are shared by Component, Composite, VGA and HDMI-DVI Video Input.

- Un juego de Entradas de Audio L/R se comparten con las Entradas de Componente, Compuesto, Video VGA o Entrada de Video HDMI-DVI.

- Un ensemble de prises d'Entrée Audio G/D avec Composant, Composite, prises d'Entrée Vidéo VGA ou Entrée Vidéo HDMI-DVI.

# Wireless

- Inalámbrico
- Sans fil

Please make a note of the name of your wireless network, its security type and security code before proceeding with the setup **6b**. In the process below, use either **6a** or **6b**.

- Anote el nombre de su red inalámbrica, el tipo de seguridad y el código de seguridad antes de continuar con la actualización **6b**. En el procedimiento siguiente, utilice **6a** o **6b**.
- Veuillez noter le nom de votre réseau sans fil, son type de sécurité et code de sécurité avant de poursuivre avec le paramétrage **6b**. Dans le processus qui suit, utilisez **6a** ou **6b**.

Select **Wireless**, follow the steps below.

- Seleccione **Inalámbrico**, siga los pasos a continuación.
- Sélectionnez **Sans fil**, suivez les étapes ci-dessous.

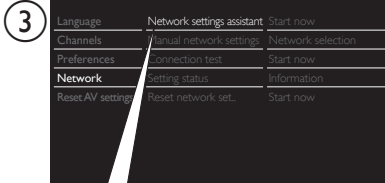

Select **Network settings assistant**, then **Start now**.

- Sélectionnez **Assistant de paramétrage réseau**, y luego **Iniciar ahora**.
- Sélectionnez **Asistente para la configuración en red**, puis **Démarrer**.

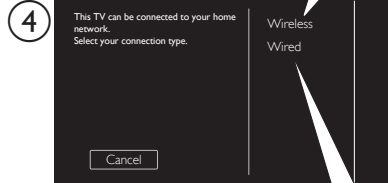

Select **Wired**, skip to step **7**

- Seleccione **Por cable**, continúe hasta el paso **7**.
- Sélectionnez **Cable**, passez à l'étape **7**.

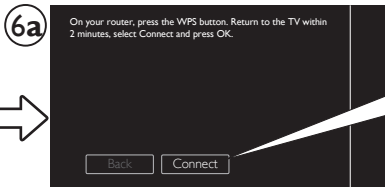

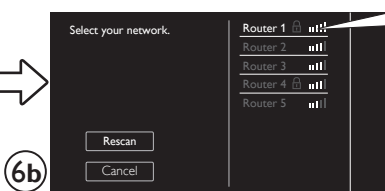

Press **WPS** button first within 2 minutes.

- Appuyez sur le bouton **WPS** d'abord dans un délai de 2 minutes.
- Presione el botón **WPS** primero antes de 2 minutos.



Select the desired network. If the network with  icon is selected, enter the security code. See page 12 on the manual.

- Sélectionnez le réseau désiré. Si le réseau avec  l'icône est sélectionné, saisissez le code de sécurité. Reportez-vous à la page 12 du manuel.
- Sélectionnez la red deseada. Introduzca el código de seguridad una vez seleccionada la red con  el icono. Consulte la página 12 del manual.

Press **OK** to exit.

- Appuyez sur **OK** pour quitter.
- Presione **OK** para salir.

## Enjoy your Net TV!

- Profitez de votre Télévision internet !
- ¡Disfrute de su TV en red!



Network service icons may differ according to country you set. VUDU can only be viewed in the USA and Netflix (version 3.0) equipped with this unit is applicable in the USA and Canada only.

- Los iconos de servicio de red pueden diferir de acuerdo al país que configure. VUDU sólo se puede ver en los EUA y Netflix (versión 3.0) equipado en esta unidad es aplicable sólo en los EUA y Canadá.
- Les icônes de service de réseau peuvent varier selon le pays sélectionné. VUDU peut seulement être vue aux États-Unis et Netflix (version 3.0) doté de cet appareil est disponible seulement aux États-Unis et au Canada.

Media connect

vudu

NETFLIX

InternetRadio

PANDORA internet radio

twitter

FILM FRESH

e.t.c.

InternetRadio from vTuner™

- InternetRadio desde vTuner™
- InternetRadio depuis vTuner™

# Network setup

- ES** Instalación de la red
- FR** Installation d'un réseau

## Wired

- Por cable
- Cable

Please connect a live Ethernet cable from your network provisioning equipment to the back/side of this TV before proceeding with the setup below.

- Antes de continuar con la configuración siguiente, conecte un cable Ethernet del equipo de aprovisionamiento de red a la parte trasera/lateral de este TV.
- Veuillez raccorder un câble Ethernet actif de votre équipement réseau à l'arrière/côté de ce téléviseur avant de poursuivre avec le paramétrage ci-dessous.

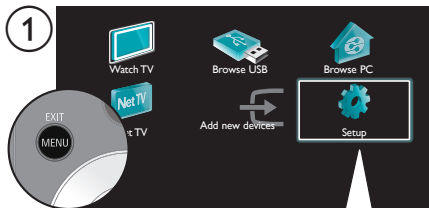

Press **MENU**, select **Setup**.

- Appuyez sur **MENU**, sélectionnez **Configuration**.
- Pulsar **MENU**, seleccionar **Configuración**.

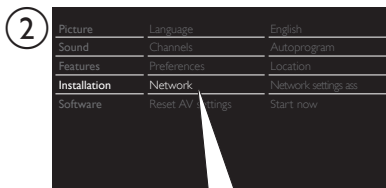

Select **Installation**, then **Network**.

- Sélectionnez **Installation** puis **Réseau**.
- Seleccionar **Instalación**, y luego **Red**.

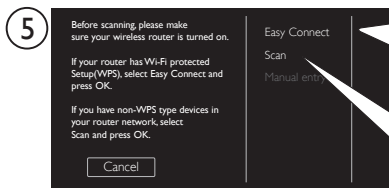

Select **Easy Connect** if your router has Wi-Fi Protected Setup (WPS) with its button.

- Sélectionnez **Easy Connect** si votre routeur a un Paramétrage Wi-Fi Protégé (WPS) avec son bouton.
- Seleccione **Easy Connect** si su router tiene un botón de Configuración Protegida Wi-Fi (WPS).

Select **Scan**. The unit searches for available networks.

- Sélectionnez **Balayage**. L'appareil recherche les réseaux disponibles.
- Seleccione **Exploración**. Esta unidad busca las redes disponibles.

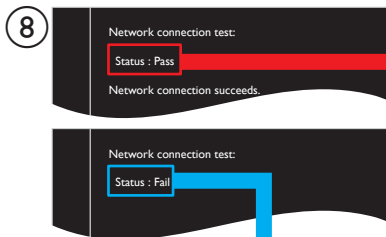
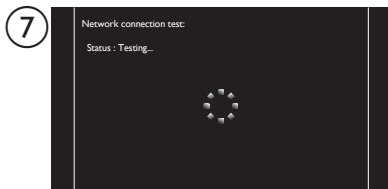

Your TV requires software updates once in a while for performance and feature enhancements.

- Votre téléviseur nécessite des mises à jour logicielles de temps à autre pour améliorer les performances et les caractéristiques.
- Su TV requiere que se actualice el software cada cierto tiempo para incorporar mejoras de funciones y de rendimiento.

Please verify your settings and try again. Refer to page 12 of the manual for detailed instructions.

- Veuillez vérifier les paramètres et réessayer. Pour obtenir des instructions supplémentaires, consultez la page 12 du manuel.
- Verifique su configuración e intente nuevamente. Refiérase a la página 12 del manual para instrucciones detalladas.

# What's in the box

ES Qué hay en la caja

FR Contenu de la boîte



USB wireless LAN adapter

● Adaptador LAN inalámbrico USB

● Adaptateur LAN sans fil USB

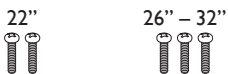

● Información sobre la garantía  
● Information de garantie



● Inicio rápido  
● Démarrage rapide

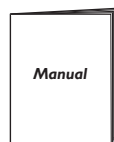

● Manual  
● Manuel

# Mount base onto TV

ES Acople la base al TV

FR Montez le socle sur le téléviseur



1

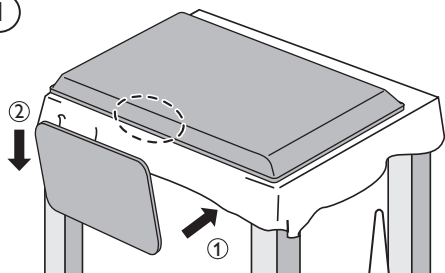

2

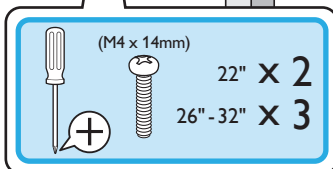
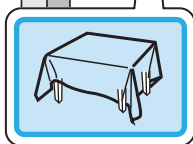
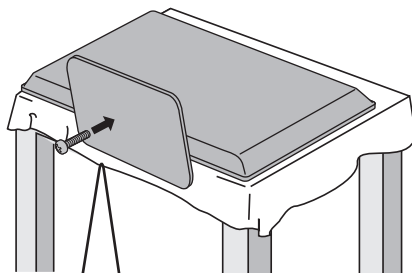

# Connect the power and antenna or cable

**ES** Conecte los cables a la red eléctrica y la antena o el cable

**FR** Connexion de la prise secteur et de l'antenne ou du câble

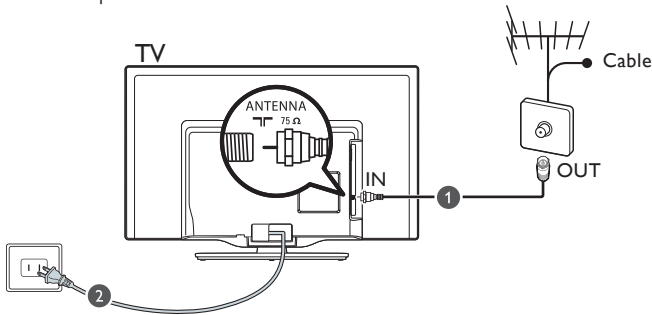

# Control panel

**ES** Panel de control

**FR** Panneau de commande

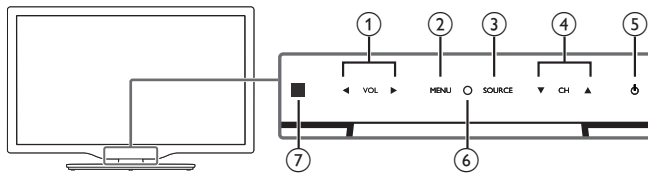

**1** VOL ◀/▶

Touch to adjust volume down (◀) / up (▶) or to move left (◀) / right (▶) when selecting menu items.

- Toque para ajustar el volumen hacia abajo (◀) / arriba (▶) o desplazarse hacia la izquierda (◀) / derecha (▶) por los elementos del menú principal.
- Tactile pour ajuster le volume plus (◀) / moins fort (▶) ou vous déplacer vers la gauche (◀) / droite (▶) dans les éléments de menu principaux.

**2** MENU

Touch to open the menu to make or change the device settings.

- Toque para ingresar al menú para hacer o cambiar la configuración del dispositivo.
- Tactile pour entrer dans le menu ou modifier les réglages de l'appareil.

**3** SOURCE

Toggle to select connected devices.

- Alterne y seleccione los dispositivos conectados.
- Allumez et sélectionnez les appareils raccordés.

**4** CH ▲/▼

Touch to select channels or to move up (▲) / down (▼) when selecting menu items.

- Toque para seleccionar canales o desplazarse arriba (▲) / abajo (▼) por los elementos del menú principal.
- Tactile pour sélectionner les chaînes ou pour vous déplacer vers le haut (▲) / bas (▼) dans les options du menu principal.

**5** ⏻ (POWER/STANDBY)

To switch On or to Standby.

● ENERGÍA/MODO DE ESPERA ● MARCHÉ/MODE VEILLE

Touch ⏻ to turn the unit On and go into Standby mode. To completely turn Off the unit, you must unplug the AC power cord.

- Para encender o para poner la TV en espera. Toque ⏻ para encender la unidad y pasar al modo de reposo. Para apagar el aparato por completo, debe desconectar el cable de alimentación de CA.
- Pour allumer ou pour passer en mode veille. Toucher de ⏻ pour allumer l'appareil et passer en mode veille. Pour éteindre totalement l'appareil, vous devez débrancher le cordon d'alimentation.

**6** Power On indicator

Lights up white when the unit is turned On and flashes while the unit is turning On.

● Indicador de encendido  
● Voyant d'Alimentation

- Se ilumina blanco cuando la unidad se enciende y parpadea mientras la unidad se enciende.
- S'allume en blancs quand l'appareil est allumé et clignote lorsque l'appareil est sous tension.

**7** Infrared sensor

Receives IR signals from remote control.

● Sensor de infrarrojos  
● Capteur infrarouge

- Recibe señales IR (Infrarrojas) desde el control remoto.
- Reçoit les signaux IR de la télécommande.

# Using the remote control

**ES** Uso del mando a distancia

**FR** Utilisez la télécommande

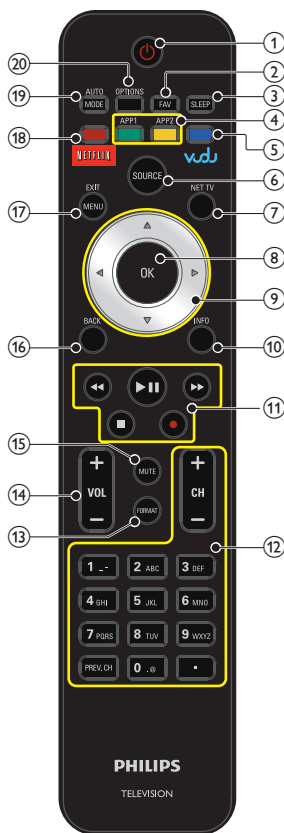
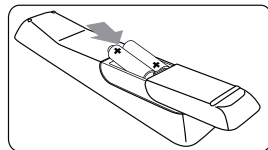

## 1 (POWER-ON/STANDBY-ON)

ENCENDIDO/ESPERA ACTIVADO EN MARCHÉ/VEILLE-MARCHÉ

## 2 **FAV**

Displays a list of all channels marked as favorite. (Includes subchannels)

Muestra una lista de los canales marcados como favoritos. (Incluye subcanales)  
 Pour afficher une liste des chaînes indiquées comme favorites. (inclut les sous-chaînes)

## 3 **SLEEP**

4 **COLOR (green/yellow) buttons** Botones de COLOR (verde/amarillo)  
 Boutons de COULEUR (vert/jaune)

Functionally useful for EasyLink and net service.

Funcionalidad útil para EasyLink y servicio en red. Fonction utile pour EasyLink et service internet.

## 5 **VUDU** and **COLOR (blue) button**

Start up VUDU and functionally useful for EasyLink and net service.

VUDU inicial y funcionalmente útil para EasyLink y servicio de red.  
 Lancez VUDU et les fonctions utiles à EasyLink et service Internet.

## 6 **SOURCE**

Toggle and select connected devices.

Alterne y seleccione los dispositivos conectados.  
 Allumez et sélectionnez les appareils raccordés.

## 7 **NET TV**

## 8 **OK**

## 9 **▲▼◀▶ (NAVIGATION buttons)**

botones de NAVEGACIÓN boutons de NAVIGATION)

## 10 **INFO**

Displays information about the TV channel or accessory device.

Muestra información sobre el canal de TV o dispositivo accesorio.  
 Pour afficher de l'information sur la chaîne de télévision ou le périphérique.

## 11 **EasyLink buttons**

Functionally useful for EasyLink, net service and DLNA.

Funcionalidad útil para EasyLink, servicio en red y DLNA.  
 Fonction utile pour EasyLink, service internet et DLNA.

## 12 **0-9 (NUMBER buttons)** Botones NUMÉRICOS Touches NUMÉRIQUES)

**• (DOT)** PUNTO POINT)

## **PREV.CH**

## **CH +/-**

## 13 **FORMAT**

Selects a picture format.

Selecciona un formato de pantalla. Pour sélectionner un format d'image.

## 14 **VOL +/-**

## 15 **MUTE**

## 16 **BACK**

## 17 **MENU/EXIT**

## 18 **NETFLIX** and **COLOR (red) button**

Start up NETFLIX and functionally useful for EasyLink and net service.

NETFLIX inicial y funcionalmente útil para EasyLink y servicio de red.  
 Lancez NETFLIX et les fonctions utiles à EasyLink et service Internet.

## 19 **AUTO MODE**

Cycles through preset picture and sound settings.

Se desplaza por los ajustes de imagen y sonido predefinidos.  
 Fait le tour des réglages d'image et son par défaut.

## 20 **OPTIONS**

Displays a list of menu items applicable to the highlighted object or screen.

Muestra una lista de opciones de menú aplicables a la pantalla o al objeto resaltado.  
 Affiche une liste d'articles du menu applicable à l'objet ou à l'écran sélectionné.



# First time setup

ES Configuración inicial

FR Première configuration

Follow the on-screen instructions to complete your TV setup.

● Siga las instrucciones en pantalla para realizar la configuración de la TV.

● Suivez les instructions apparaissant à l'écran pour terminer la configuration de votre téléviseur.

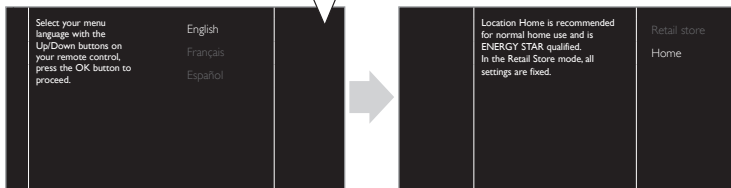

## Philips Wireless MediaConnect

(Available for 32PFL4907 & 26PFL4907 only)

● (Disponible sólo para 32PFL4907 & 26PFL4907) ● (Disponible pour le 32PFL4907 & 26PFL4907 seulement)

### Get the software first!

- Obtener el software primero!
- Obtenez d'abord le logiciel!

#### 1. Make a note of the MediaConnect code

- Tome nota del Código de MediaConnect
- Prenez note du code MediaConnect

Press **MENU**, then use **▲▼◀▶** to select **Setup > Software > MediaConnect code**.

• Write down the 12-digit code displayed on the screen. You will need this to download MediaConnect software.

- Presione **MENU**, luego utilice **▲▼◀▶** para seleccionar **Configuración > Actual. Software > Código de MediaConnect**.
  - Escriba el código de 12 dígitos que aparece en la pantalla. Lo necesitará para descargar el software de MediaConnect.
- Appuyez sur **MENU**, puis utilisez **▲▼◀▶** pour sélectionner **Configuration > Mâj logiciel > Code de MediaConnect**.
  - Écrivez le code à 12 chiffres affichés à l'écran. Il vous faudra télécharger le logiciel MediaConnect.

#### 2. Visit our web site at

- Visite nuestro sitio web en
- Visitez notre site web à l'adresse

[www.wifimediconnect.philips.com](http://www.wifimediconnect.philips.com)

#### 3. Download

- Descargar
- Télécharger

Enter the 12 digit code you wrote at step 1 and download the MediaConnect software.

- Ingrese el código de 12 dígitos que escribió en el paso 1 y descargue el software de MediaConnect.
- Entrez le code à 12 chiffres que vous avez inscrit à l'étape 1 et téléchargez le logiciel MediaConnect.

#### 4. Install

- Instalación
- Installation

Once downloaded, run the file '**Philips Wireless MediaConnect\_setup.exe**'. Follow the instructions on your PC to complete installation.

- Una vez descargado, inicia el archivo '**Philips Wireless MediaConnect\_setup.exe**'. Siga las instrucciones en su PC para completar la instalación.
- Une fois le téléchargement terminé, exécutez le fichier '**Philips Wireless MediaConnect\_setup.exe**'. Suivez les instructions sur votre ordinateur pour terminer l'installation du logiciel.

## PC and Network Requirements

- Requisitos del equipo y la red
- Caractéristiques requises - ordinateur et réseau

### Supported OS

Windows XP/Windows Vista/Windows 7,  
Mac OS X 10.5 or above (PC only)

### Minimum requirements

- Intel Core 2 Duo 1.8GHz
- 512MB RAM
- IEEE 802.11n (PC & Wireless Router)

### Recommended requirements

- Intel Core 2 Duo 2.1GHz
- 1GB RAM

### OS admitidos

Windows XP/Windows Vista/Windows 7,  
Mac OS X 10.5 o superior (sólo PC)

### Requisitos mínimos

- Intel Core 2 Duo 1.8GHz
- 512MB RAM
- IEEE 802.11n (PC y enrutador inalámbrico)

### Requisitos recomendados

- Intel Core 2 Duo 2.1GHz
- 1GB RAM

### OS pris en charge

Windows XP/Windows Vista/Windows 7,  
Mac OS X 10.5 ou supérieure (PC seulement)

### Spécifications minimales

- Intel Core 2 Duo 1.8GHz
- 512Mo RAM
- IEEE 802.11n (PC et routeur sans fil)

### Exigences recommandées

- Intel Core 2 Duo 2,1GHz
- 1Go RAM

# Connection overview

**ES** Descripción general de las conexiones

**FR** Présentation de la connexion

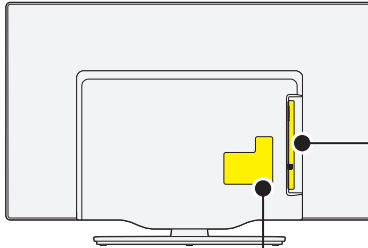

**Digital Audio (S/PDIF) Output to home theaters and other Digital Audio systems**

- Salida de Audio Digital (S/PDIF) hacia un cine en casa y otros sistema de Audio Digital
- Sortie Audio Numérique (S/PDIF) vers le cinéma maison et les autres systèmes Audio Numériques

**Ethernet port**

- Puerto Ethernet
- Port Ethernet

**VGA cable connection for PC**

- Conexión de cable VGA para PC
- Permet de raccorder un câble VGA pour PC

**Component/ Composite (VIDEO) Video Input jacks for VIDEO**

- Tomas de Entrada de Video Componentes / Compuesta (VIDEO) para VIDEO
- Prise d'Entrée Vidéo à Composantes / Composite (VIDEO) pour VIDEO

**Analog Audio (L/R) Input jacks**

- Tomas de Entrada de Audio analógico (L/D)
- Prise d'Entrée Audio analogique (G/D)

## Note for USB terminal

The software upgrade is, in most cases, handled by an authorized service person or in some circumstances the user may be asked to do the software upgrade themselves. If you need to upgrade the software, please visit [www.philips.com/support](http://www.philips.com/support)

- **Nota para USB terminal**  
La actualización de software es gestionada en la mayoría de los casos por una persona del servicio técnico autorizado, si bien en determinadas ocasiones se pedirá al usuario que realice la actualización de software por sí mismo.  
Si necesita actualizar el software, por favor visite [www.philips.com/support](http://www.philips.com/support)
- **Remarque concernant le port USB**  
La mise à jour du logiciel est, dans la plupart des cas, effectuée par un technicien agréé. Dans certains cas, les utilisateurs peuvent être amenés à effectuer la mise à jour eux-mêmes.  
Si vous devez mise à niveau le logiciel, veuillez visiter [www.philips.com/support](http://www.philips.com/support)

**! Caution**  
Disconnect the AC power cord before connecting devices.

- **Precaución**  
Desconecte el cable de suministro eléctrico antes de conectar dispositivos.
- **Attention**  
Déconnectez le cordon d'alimentation avant de raccorder les appareils.

**Wireless LAN (External)**

- Wireless LAN (Externo)
- Wireless LAN (Externe)

**Data input from USB Memory Stick only. Do not connect any device to this terminal such as; Digital camera, keyboard, mouse, etc.**

- Sólo entrada de datos de dispositivos de memoria USB. No conecte a este terminal dispositivos tales como cámaras Digitales, teclados, ratones, etc.
- Entrée de données provenant de périphériques le clé USB uniquement. Ne branchez aucun appareil (appareil photo Numérique, clavier, souris, etc.) sur ce port.

**75 ohm Cable/Antenna connection**

- Conexión de Antena / Cable de 75 Ohmios
- Raccord Câble / Antenne 75 ohms

**Headphone 3.5mm stereo jack for personal listening**

- Auriculares de entrada estéreo de 3,5mm para escucha personal
- Prise stéréo 3,5 mm de casque d'écoute pour écoute personnelle

**HDMI Input jack**

- Toma de Entrada HDMI
- Prise d'Entrée HDMI

**\* For HDMI 1 only**  
In addition to normal HDMI functionality, outputs TV audio to an HDMI ARC-compliant device, such as a home theater system.

- **\* Para HDMI 1 sólo**  
Además de las funciones HDMI habituales, transmite el audio de TV a un dispositivo compatible con ARC HDMI, como un sistema de teatro en casa.
- **\* Pour HDMI 1 seulement**  
En plus de la fonctionnalité HDMI normale, envoie l'audio du téléviseur à un appareil compatible ARC HDMI, tel qu'un système de home cinéma.

**For complete instructions, please visit [www.philips.com/support](http://www.philips.com/support) to download the full version of the User Manual.**



Philips and Philips Shield are used under license of Koninklijke Philips Electronics N.V.

[www.philips.com/support](http://www.philips.com/support)



\* 1 E M N 2 9 1 0 4 A \* 1EMN29104A★★★★



Printed in China