

Quick Start

EN Installation

FR Installation

ES Instalación

● For further assistance, call the customer support service in your country.
- To obtain assistance in the U.S.A., Canada, Puerto Rico, or the U.S. Virgin Islands, contact Philips Customer Care Center at **1-866-309-0841**
- To obtain assistance in Mexico, contact Philips Customer Care Center at **01 800 504 62 00**
Enter below the model and serial numbers located on the back and right side of the TV cabinet.

● Pour obtenir de l'aide supplémentaire, communiquez avec le centre de service à la clientèle de votre pays.
- Pour obtenir de l'aide aux États-Unis, au Canada, à Puerto Rico ou aux Îles Vierges américaines, communiquez avec le centre de service à la clientèle Philips au : **1-866-309-0841**

- Pour obtenir l'aide au Mexique, entrez en contact avec le centre de service de client de Philips à **01 800 504 62 00**

Entrer ci dessous le modèle et le numéro de série situés derrière à droite sur le dos du téléviseur.

● Para obtener más información, llame al servicio de soporte al cliente de su país.
- Para obtener asistencia en los Estados Unidos, en Canadá, Puerto Rico o en las Islas Vírgenes de los Estados Unidos, comuníquese con Centro de atención al cliente de Philips al **1-866-309-0841**
- Solo para Mexico CENTRO DE ATENCIÓN A CLIENTES LADA.

01 800 504 62 00 Solo Para México.
Escriba a continuación el modelo y número de serie que estan localizados en lado derecho y parte posterior de el gabinete de el televisor.

Model / Modèle / Modelo :

Serial / Série / Serie :

Best



● Connection for digital High Definition Video & Audio.

● Connexion pour vidéo et audio haute définition numérique.

● Conexión para vídeo y audio digital de alta definición.

Better



● Connection for products that do not have HDMI output.

● Connexion pour produits n'ayant pas de sortie HDMI.

● Conexión para productos que no tienen entradas HDMI.

Good



● Connection for non-HD accessory products.

● Connexion pour accessoires non HD.

● Conexión para productos no-HD periféricos.

● Remember, your TV picture quality for HD viewing is based on the connected signal source.

Contact your local Cable/Satellite provider for High Definition Signal availability in your area.

● Pour rappel, la qualité d'image de votre téléviseur en HD est reliée à la source du signal connecté.

Contactez votre fournisseur Cable/Satellite local pour connaître la disponibilité du signal HD dans votre zone.

● Recuerde, la calidad de imagen de su TV de HD se basa en la fuente de señal conectada.

Póngase en contacto con su proveedor local de cable/satélite para consultar la disponibilidad de señal de alta definición en su zona.

PHILIPS

Connection overview

- FR Présentation de la connexion
- ES Descripción general de las conexiones

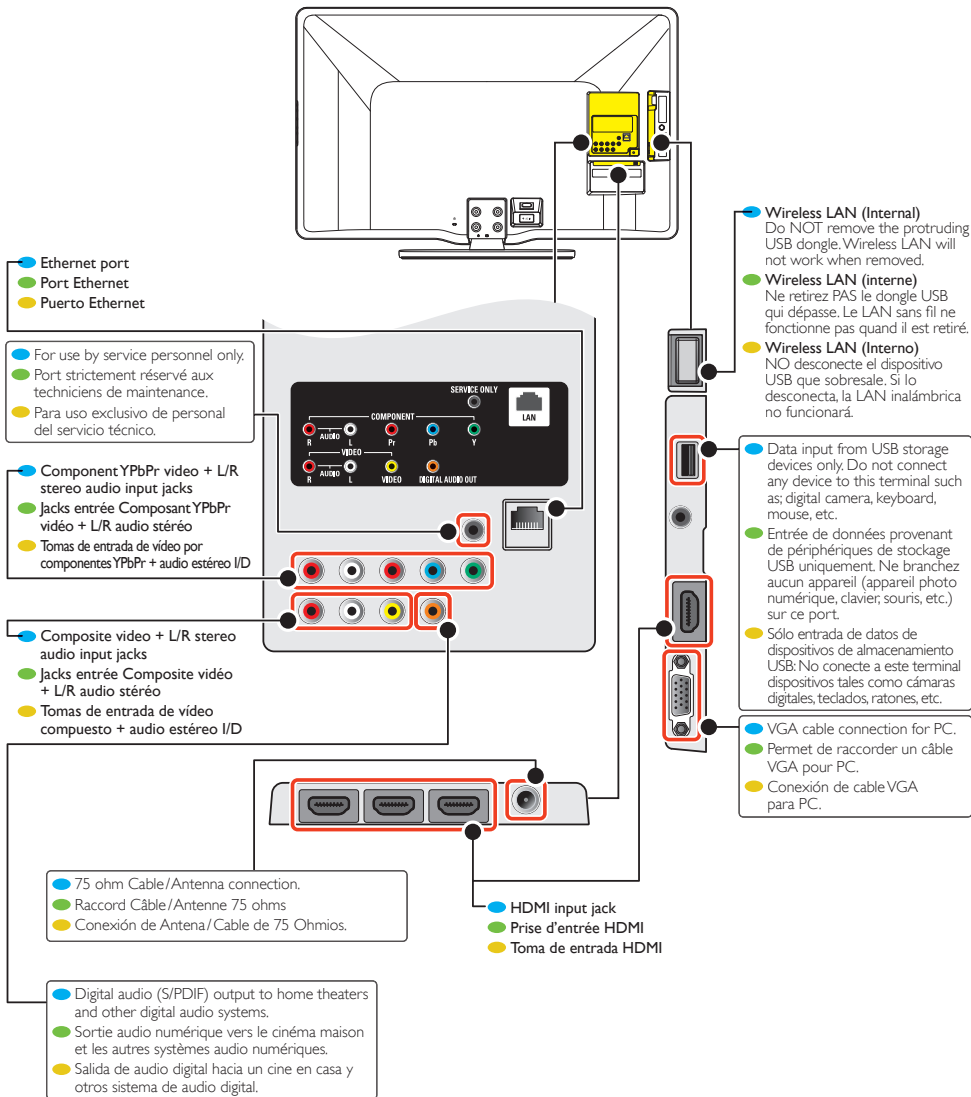

Philips Wireless MediaConnect

Get the software first!

FR Obtenez d'abord le logiciel!

ES Obtener el software primero!

1. Make a note of the MediaConnect code

FR Prenez note du code MediaConnect

ES Tome nota del Código de MediaConnect

● Press **MENU**, then use ▲/▼/◀/▶ to select **[Setup]** > **[Software]** > **[MediaConnect code]**.

• Write down the 12-digit code displayed on the screen. You will need this to download MediaConnect software.

● Appuyez sur **MENU**, puis utilisez ▲/▼/◀/▶ pour sélectionner **[Configuration]** > **[Maj logiciel]** > **[MediaConnect code]**.

• Ecrivez le code à 12 chiffres affichés à l'écran. Il vous faudra télécharger le logiciel MediaConnect.

● Presione **MENU**, luego utilice ▲/▼/◀/▶ para seleccionar **[Configuración]** > **[Actual. Software]** > **[MediaConnect code]**.

• Escriba el código de 12 dígitos que aparece en la pantalla. Lo necesitará para descargar el software de MediaConnect.

2. Visit our web site at

FR Visitez notre site web à l'adresse

ES Visite nuestro sitio web en

www.wifimediconnect.philips.com

3. Download

FR Télécharger

ES Descargar

● Enter the 12 digit code you wrote at step 1 and download the MediaConnect software.

● Entrez le code à 12 chiffres que vous avez inscrit à l'étape 1 et téléchargez le logiciel MediaConnect.

● Ingrese el código de 12 dígitos que escribió en el paso 1 y descargue el software de MediaConnect.

4. Install

FR Installation

ES Instalación

● Once downloaded, run the file '**Philips Wireless MediaConnect_setup.exe**'. Follow the instructions on your PC to complete installation.

● Une fois le téléchargement terminé, exécutez le fichier '**Philips Wireless MediaConnect_setup.exe**'. Suivez les instructions sur votre ordinateur pour terminer l'installation du logiciel.

● Una vez descargado, inicia el archivo '**Philips Wireless MediaConnect_setup.exe**'. Siga las instrucciones en su PC para completar la instalación.

PC and Network Requirements

● Supported OS

Windows XP, Windows Vista,
Windows 7 (PC only)

Minimum requirements

- Intel Core 2 Duo 1.8GHz
- 512MB RAM
- IEEE 802.11n (PC & Wireless Router)

Recommended requirements

- Intel Core 2 Duo 2.1GHz
- 1GB RAM

● OS pris en charge

Windows XP, Windows Vista,
Windows 7 (PC seulement)

Spécifications minimales

- Intel Core 2 Duo 1,8GHz
- 512Mo RAM
- IEEE 802.11n (PC et routeur sans fil)

Exigences recommandées

- Intel Core 2 Duo 2,1GHz
- 1Go RAM

● OS admitidos

Windows XP, Windows Vista,
Windows 7 (sólo PC)

Requisitos mínimos

- Intel Core 2 Duo 1,8GHz
- 512MB RAM
- IEEE 802.11n (PC y enrutador inalámbrico)

Requisitos recomendados

- Intel Core 2 Duo 2,1GHz
- 1GB RAM

Wireless LAN network setup

- FR** Paramétrage réseau LAN sans fil
- ES** Instalación de la red LAN inalámbrica

- Please make a note of the name of your wireless network, its security type and security code before proceeding with the setup 5b. In the process below, use either 5a followed by 6a or 5b followed by 6b.
- Veuillez noter le nom de votre réseau sans fil, son type de sécurité et code de sécurité avant de poursuivre avec le paramétrage 5b. Dans le processus qui suit, utilisez 5a suivi de 6a ou 5b suivi de 6b.
- Anote el nombre de su red inalámbrica, el tipo de seguridad y el código de seguridad antes de continuar con la actualización 5b. En el procedimiento siguiente, utilice 5a seguido de 6a o 5b y 6b.

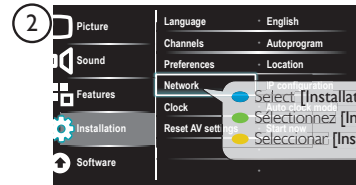

2

- Select [Installation], then [Network].
- Sélectionnez [Installation] puis [Réseau].
- Seleccionar [Instalación] y luego [Red].

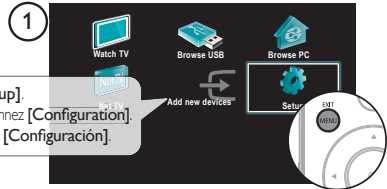

1

- Press MENU, select [Setup].
- Appuyez sur MENU, sélectionnez [Configuration].
- Pulsar MENU, seleccionar [Configuración].

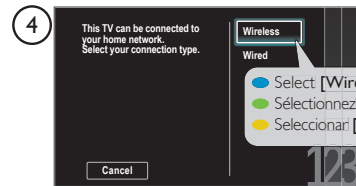

4

- Select [Wireless].
- Sélectionnez [Sans fil].
- Seleccionar [Inalámbrico].

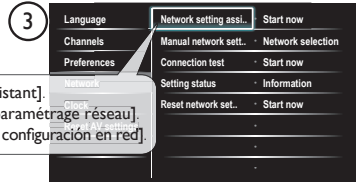

3

- Select [Network setting assistant].
- Sélectionnez [Assistant de paramétrage réseau].
- Seleccionar [Asistente para la configuración en red].

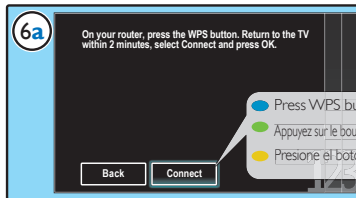

6a

- Select [Easy Connect] if your router has Wi-Fi Protected Setup (WPS) with its button.
- Sélectionnez [Easy Connect] si votre routeur a un bouton Paramétrage Wi-Fi Protégé (WPS) avec son bouton.
- Selecione [Easy Connect] si su router tiene un botón de Configuración Protegida Wi-Fi (WPS).

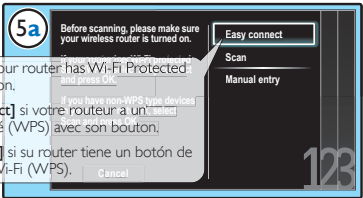

5a

- Press WPS button first within 2 minutes.
- Appuyez sur le bouton WPS d'abord dans un délai de 2 minutes.
- Presione el botón WPS primero antes de 2 minutos.

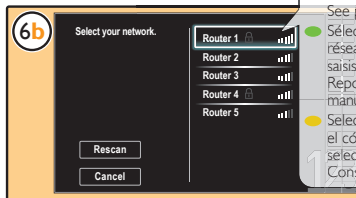

6b

- Select the desired network. If the network with a lock icon is selected, enter the security code. See page 15 on the manual.
- Sélectionnez le réseau désiré. Si le réseau avec l'icône est sélectionné, saisissez le code de sécurité. Reportez-vous à la page 15 du manuel.
- Seleccionar la red deseada. Introduzca el código de seguridad una vez seleccionada la red con el icono. Consulte la página 15 del manual.

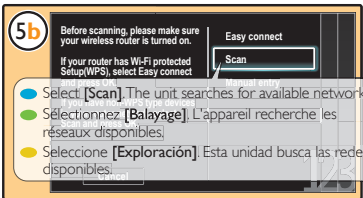

5b

- Select [Scan]. The unit searches for available networks.
- Sélectionnez [Balayage]. L'appareil recherche les réseaux disponibles.
- Selecione [Exploración]. Esta unidad busca las redes disponibles.

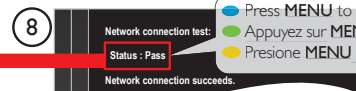

8

- Press MENU to exit.
- Appuyez sur MENU pour quitter.
- Presione MENU para salir.

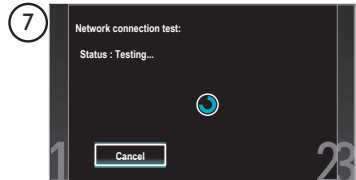

7

- Please verify your wireless settings and try again. Refer to page 14 of the User Manual for detailed instructions.
- Veuillez vérifier les paramètres sans fil et réessayer. Pour obtenir des instructions supplémentaires, consultez la page 14 du Manuel d'Utilisation.
- Verifique su configuración inalámbrica e intente nuevamente. Refiérase a la página 14 del Manual del Usuario para instrucciones detalladas.

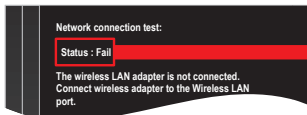

Wired LAN network setup

- FR Installation d'un réseau LAN câblé
- ES Instalación de la red LAN con cable

- Please connect a live Ethernet cable from your network provisioning equipment to the back/side of this TV before proceeding with the setup below.
- Veuillez raccorder un câble Ethernet actif de votre équipement réseau à l'arrière/ côté de ce téléviseur avant de poursuivre avec le paramétrage ci-dessous.
- Antes de continuar con la configuración siguiente, conecte un cable Ethernet del equipo de aprovisionamiento de red a la parte trasera/lateral de este TV.

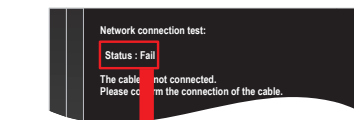
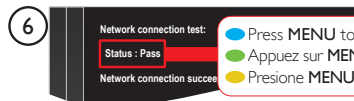
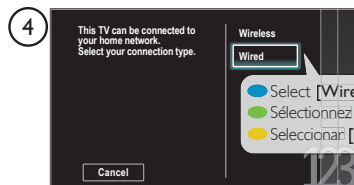
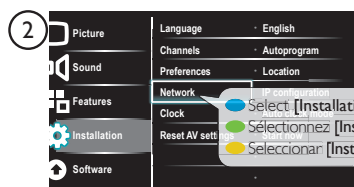

- Please verify your settings and try again. Refer to page 14 of the User Manual for detailed instructions.
- Veuillez vérifier les paramètres et réessayer. Pour obtenir des instructions supplémentaires, consultez la page 14 du Manuel d'Utilisation.
- Verifique su configuración e intente nuevamente. Refiérase a la página 14 del Manual del Usuario para instrucciones detalladas.

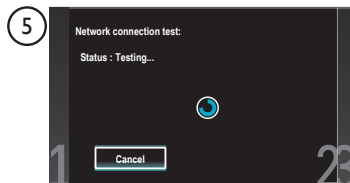
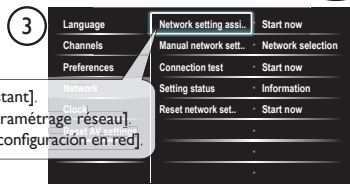
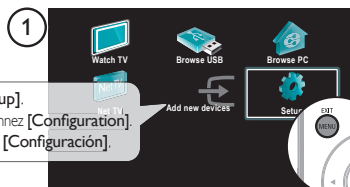

!

- Your TV requires software updates once in a while for performance and feature enhancements.
- Votre téléviseur nécessite des mises à jour logicielles de temps à autre pour améliorer les performances et les caractéristiques.
- Su TV requiere que se actualice el software cada cierto tiempo para incorporar mejoras de funciones y de rendimiento.

Enjoy your Net TV!

- Profitez de votre Télévision internet !
- ¡Disfrute de su TV en red!

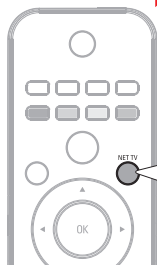

Mediaconnect

instant streaming ready

NETFLIX

InternetRadio

vudu

PANDORA
internet radio

FILM FRESH

BLOCKBUSTER

twitter e.t.c.

- InternetRadio from vTuner™
- InternetRadio depuis vTuner™
- InternetRadio desde vTuner™

What's in the box FR Contenu de la boîte ES Qué hay en la caja

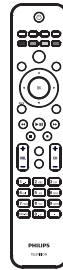

1 AAAA +
1 AAAA +

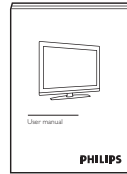
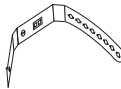
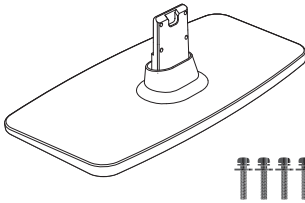
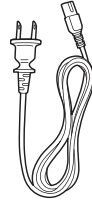

Wall mount note

FR Note pour le montage mural

ES Nota sobre montaje en pared

- Ensure that there is enough of a gap between the wall and the back of the TV set, so that the cables (power cord, audio cables, and video cables) are not pinched, stressed, or strained. ● Assurez-vous qu'il y a suffisamment d'espace entre le mur et le dos du téléviseur afin que les cordons (cordon d'alimentation, câbles audio et vidéo) ne soient pas pliés, écrasés ou tendus. ● Asegúrese de que hay suficiente espacio entre la pared y la parte posterior del televisor; para no aplastar, dejar tirantes ni tensos los cables de corriente, audio y video.
- The bolt length used for mounting the TV should match lengths shown in the table below. ● La longueur du boulon que vous utilisez pour fixer le support du téléviseur doit correspondre aux longueurs du tableau ci-dessous. ● Este perno que utilice para el montaje del TV debe tener la longitud que se indica en la tabla siguiente.

⚠ ● **WARNING:** Wall mounting of the TV should only be performed by qualified installers. P&F USA Inc. bears no responsibility for improper mounting that results in accident or injury. ● **ATTENTION:** Le montage mural du téléviseur doit être exécuté par des installateurs qualifiés seulement. P&F USA Inc. ne peut en aucun cas être tenue responsable d'un montage incorrect ayant occasionné un accident ou des blessures. ● **ADVERTENCIA:** Sólo instaladores calificados pueden montar la TV en la pared. P&F USA Inc. no tiene ninguna responsabilidad por la instalación incorrecta que provoque accidentes o lesiones.

● Purchase a VESA-compatible wall bracket ● Se procurer un support mural compatible VESA ● Compre un apoyo empotrado compatible con VESA

- Depending on the size of your TV screen, purchase a wall bracket, bolts and, optionally, spacers. ● Selon la grandeur de l'écran de votre téléviseur, procurez-vous un support mural, des boulons et des entretoises (facultatifs). ● Dependiendo del tamaño de la pantalla de la TV, compre un apoyo empotrado, pernos y, de manera opcional, espaciadores.

● TV screen size (inches) ● Grandeur de l'écran (pouces) ● Tamaño de la pantalla de la TV (pulgadas)	● VESA-compatible wall bracket (millimeters) ● Support mural compatible VESA (millimètres) ● Apoyo empotrado compatible con VESA (milímetros)	● Bolt length inside cabinet (not supplied) ● Longueur du boulon dans l'armoire (non fournis) ● Longitud del perno dentro de la caja (no incluido)
55	● Fixed ● Fixe ● Fijo de 400 x 400mm	● M8 x 40mm steel bolt ● Boulon en acier M8 x 40mm ● Pernos de acero M8 x 40mm
46		
40	● Fixed ● Fixe ● Fijo de 400 x 200mm	

⚠ ● **WARNING:** Only use the specified bolts to secure the VESA-compliant wall bracket to your TV. The specified bolts are designed to bear the weight of your TV. ● **ATTENTION:** Seuls les boulons correspondants doivent être utilisés pour fixer votre téléviseur au support mural conformément aux normes VESA. Ces boulons sont conçus pour supporter le poids de votre téléviseur. ● **ADVERTENCIA:** Utilice únicamente los pernos especificados para fijar el soporte mural VESA al TV. Los pernos especificados están diseñados para soportar el peso del TV.

Mount base onto TV

FR Montez le socle sur le téléviseur

ES Acoplar la base al TV

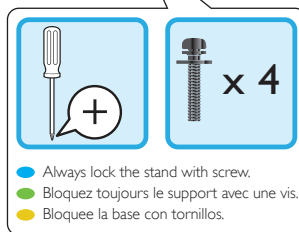
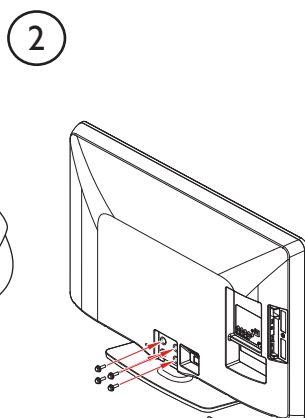
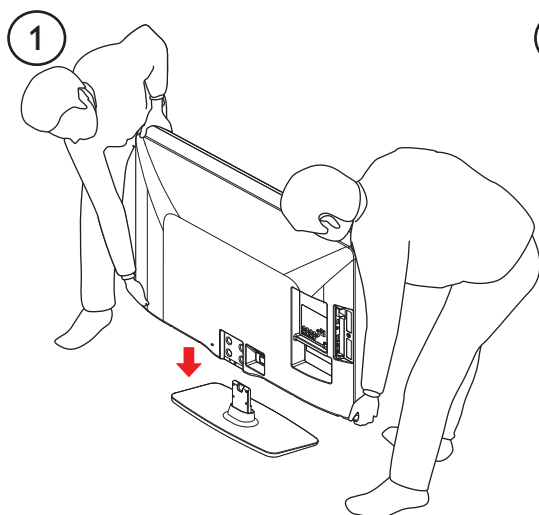

WARNING

- Large screen TVs are heavy, 2 people are required to carry and handle a large screen TV.
- When you mount base onto TV, Choose the place in a stable position.
- Make sure there are no children nor obstacles around the place you mount the base.

ATTENTION

- Les téléviseurs à grand écran sont lourds, 2 personnes sont nécessaires pour transporter et manipuler un téléviseur à grand écran.
- Quand vous montez la base sur le téléviseur, choisissez un lieu dans une position stable.
- Assurez-vous qu'il n'y a pas d'enfant ou d'obstacle autour de l'endroit où vous montez la base.

ADVERTENCIA

- Los TV con pantalla grande son pesados. Se necesitan 2 personas para transportar y manipular un TV de pantalla grande.
- Al montar el pedestal en el TV, elija una ubicación y una posición estables.
- Asegúrese de que no haya niños ni obstáculos cerca de dónde vaya a montar el pedestal.

Using the remote control

FR Utilisez la télécommande

ES Uso del mando a distancia

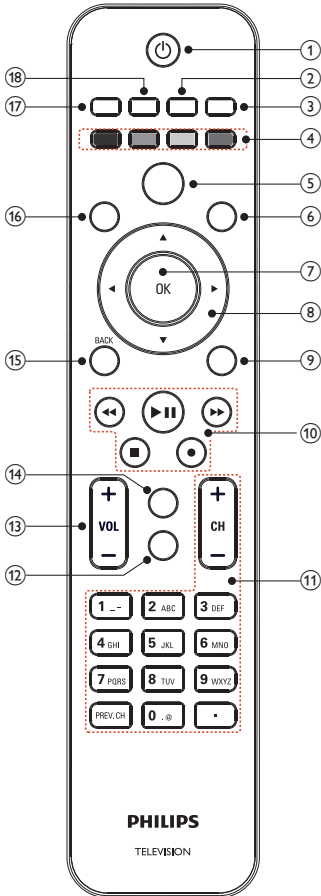
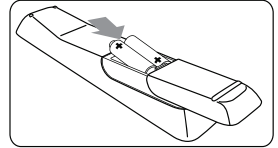

- 1 (● standby-On ● veille-marche ● espera activado)
- 2 **FAV**
● Displays a list of all channels marked as favorite. (Includes subchannels)
● Pour afficher une liste des chaînes indiquées comme favorites. (inclut les sous-chaînes.)
● Muestra una lista de los canales marcados como favoritos. (Incluye subcanales.)
- 3 **SLEEP**
- 4 **Color buttons**
(● red/green/yellow/blue ● rouge/vert/jaune/bleu ● rojo/verde/amarillo/azul)
- 5 **SOURCE**
● Toggle and select connected devices.
● Allumez et sélectionnez les appareils raccordés.
● Alterne y seleccione los dispositivos conectados.
- 6 **NET TV**
- 7 **OK**
- 8 (● navigation buttons ● boutons de navigation ● botones de navegación)
- 9 **INFO**
● Displays information about the TV channel or accessory device.
● Pour afficher de l'information sur la chaîne de télévision ou le périphérique.
● Muestra información sobre el canal de TV o dispositivo accesorio.
- 10 **EasyLink buttons**
- 11 **CH +/-**
0-9 (● Number buttons ● Touches numériques ● Botones numéricos)
• (● Dot ● Point ● Punto)
PREV.CH
- 12 **FORMAT**
● Selects a picture format. (See 'Changing picture format' on page 11.)
● Pour sélectionner un format d'image. (Voir 'Changer le format de l'image' en page 11.)
● Selecciona un formato de pantalla. (Vea 'Cambie el formato de pantalla' en la página 11.)
- 13 **VOL +/-**
- 14 **MUTE**
- 15 **BACK**
- 16 **MENU/EXIT**
- 17 **AUTO MODE**
● Cycles through preset picture and sound settings.
● Fait le tour des réglages d'image et de son par défaut.
● Se desplaza por los ajustes de sonido y de imagen predefinidos.
- 18 **OPTIONS**
● Displays a list of menu items applicable to the highlighted object or screen.
● Affiche une liste d'articles du menu applicable à l'objet ou à l'écran sélectionné.
● Muestra una lista de opciones de menú aplicables a la pantalla o al objeto resaltado.

Switching on your TV

FR Allumage de votre téléviseur

ES Encender el TV

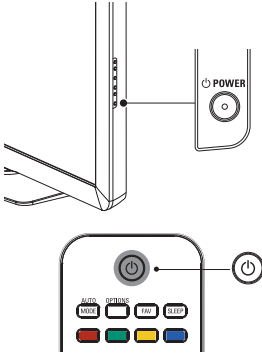

- **To switch on :**
Press **POWER** at the side of the TV or press **(standby-On)** on the remote control.
- **To switch to standby :**
Press **POWER** at the side of the TV or press **(standby-On)** on the remote control again.
- **Pour allumer :**
Appuyez sur le bouton **POWER**, situé sur le côté du téléviseur; ou sur **(veille-marche)** de la télécommande.
- **Pour passer en mode veille :**
Appuyez de nouveau sur le bouton **POWER**, situé sur le côté du téléviseur; ou sur **(veille-marche)** de la télécommande.
- **Para encender :**
Presione **POWER** en el lateral del TV, o **(espera activado)** en el mando a distancia.
- **Para poner la TV en espera :**
Vuelva a presionar **POWER** en el lateral del TV, o **(espera activado)** en el mando a distancia.

First time setup

FR Première configuration

ES Configuración inicial

1

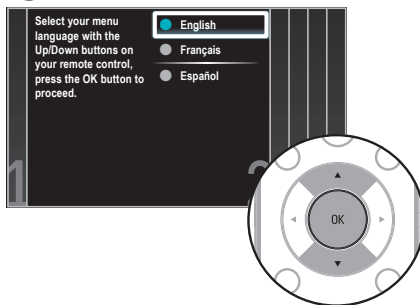

2

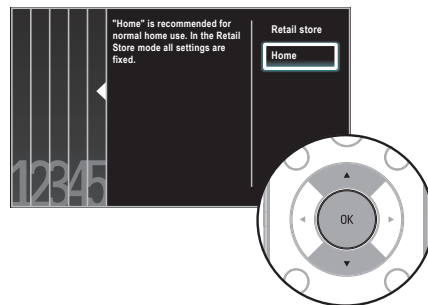

- Follow the on-screen instructions to complete your TV setup. After completing your TV setup, please go to menu/network to install/activate your internet connection.
- Suivez les instructions à l'écran pour continuer l'installation du téléviseur. Une fois le téléviseur installé, allez dans le menu/réseau pour l'installation/activation de votre connexion internet.
- Siga las instrucciones en la pantalla para completar la configuración del TV. Por favor, una vez que esté completa la instalación del televisor vaya al menú/red para instalar/activar la conexión a internet.

Wired/Wireless LAN Connection

FR Connexion LAN câblé/sans fil

ES Conexión de LAN con cable/inalámbrica

TV

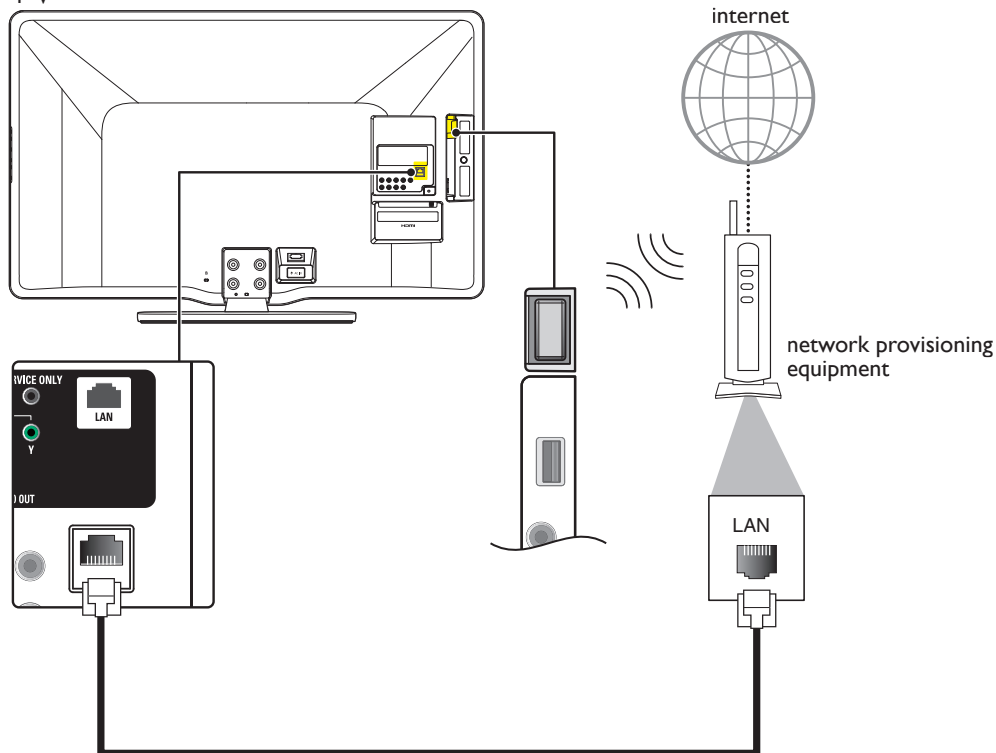

For complete instructions, please visit www.philips.com/support to download the full version of the User Manual.



Philips and Philips Shield are used under license of Koninklijke Philips Electronics N.V.

www.philips.com/support



Printed in China

1EMN27839 ★★★★★