

WA5471AB\*  
WA5451AN\*

# Washing Machine user manual

imagine the possibilities



Thank you for purchasing this Samsung product.  
To receive more complete service or accessory  
parts, please register your product at or contact

[www.samsung.com/register](http://www.samsung.com/register)

1-800-SAMSUNG (726-7864)



# Key features of your new washer

---

## 1. VRT® (Vibration Reduction Technology)

This Samsung washer performs smoothly at top spin speeds, minimizing noise and vibration.

## 2. The Largest Capacity

Even bulky garments and blankets get super clean. The large capacity leaves enough room for a more thorough, cleaner wash.

## 3. PowerFoam™(WA5471\*)

Samsung's effective PowerForm delivers improved cleanliness with advanced fabric care. PowerFoam allows detergent to distribute evenly and penetrate fabrics faster and deeper.

## 4. PureCycle™(Tub Cleaning cycle)

Clean your drum with one button! Pure Cycle is specially designed to remove detergent residue and dirt buildup in the tub, without the need for special chemical detergents.

## 5. Stylish design

The stylish design of this washer blends well with your environment.

## 6. Center jog dial

The Jog dial enables you to select cycles in both directions with ease.

## 7. DD Motor

The power to handle anything! Our direct-drive inverter motor delivers power right to the washer tub from a variable speed, reversible motor. A beltless direct-drive motor generates a higher spin speed of 1,100rpm for more effective, quiet operation. The washer also has fewer moving parts, meaning fewer repairs.

## 8. Tempered Glass Lid

The tempered glass lid is durable and makes it easy to see the inside of washer.

## 9. Sanitize

When you select the NSF certified Sanitize cycle, the water heats to an extra high temperature and removes 99.9% of certain bacteria typically found on clothing, bedding, or towels. This certification is awarded by NSF International, an independent third-party testing and certification organization.

Please check the garment care label to avoid garment damage. Only sanitizing cycles have been designed to meet the requirements of this protocol for sanitization efficacy.



NSF Protocol P172  
Sanitization Performance of Residential and  
Commercial, Family-Sized Clothes Washers

## 10. Lid Lock Switch

The washer lid is locked during operation. The lid can be unlocked by pressing the Start/Pause button to stop the washer.

# safety information











Congratulations on your new Samsung Washer. This manual contains important information on the installation, use, and care of your appliance. Please take time to read this manual to take full advantage of your washer's many benefits and features.

## WHAT YOU NEED TO KNOW ABOUT SAFETY INSTRUCTIONS

Warnings and Important Safety Instructions in this manual do not cover all possible conditions and situations that may occur. It is your responsibility to use common sense, caution, and care when installing, maintaining, and operating your washer.

## IMPORTANT SAFETY SYMBOLS AND PRECAUTIONS

What the icons and signs in this user manual mean:

 <b>WARNING</b>	Hazards or unsafe practices that may result in <b>severe personal injury or death</b> .
 <b>CAUTION</b>	Hazards or unsafe practices that may result in <b>minor personal injury or property damage</b> .
 <b>CAUTION</b>	To reduce the risk of fire, explosion, electric shock, or personal injury when using your washer, follow these basic safety precautions:
	Do NOT attempt.
	Do NOT disassemble.
	Do NOT touch.
	Follow directions explicitly.
	Unplug the power plug from the wall socket.
	Make sure the machine is grounded to prevent electric shock.
	Call the service center for help.
	Note

These warning icons are here to prevent injury to you and others.

Please heed them explicitly.

After reading this section, keep it in a safe place for future reference.

 Read all instructions before using the appliance.

## SAVE THESE INSTRUCTIONS

# safety information



**WARNING:** To reduce the risk of fire, electric shock, or injury to persons when using your appliance, follow basic precautions, including the following:

1. Read all instructions before using the appliance.
2. Do not wash or dry articles that have been previously cleaned in, washed in, soaked in, or spotted with gasoline, dry-cleaning solvents, other flammable or explosive substances as they give off vapors that could ignite or explode.
3. Do not allow children to play on or in the appliance. Close supervision of children is necessary when the appliance is used near children.
4. Before the appliance is removed from service or discarded, remove the door to the washing or drying compartment.
5. Do not reach into the appliance if the drum is moving.
6. Do not install or store this appliance where it will be exposed to the weather.
7. Do not tamper with the controls.
8. Do not repair or replace any part of the appliance or attempt any servicing unless it is specifically recommended in the user-maintenance instructions or in published user-repair instructions that you understand and have the skills to carry out.
9. Do not add gasoline, dry-cleaning solvents, or other flammable or explosive substances to the wash water. These substances give off vapors that could ignite or explode.
10. Under certain conditions, hydrogen gas may be produced in a hot water system that has not been used for 2 weeks or more. **HYDROGEN GAS IS EXPLOSIVE.** If the hot water system has not been used for 2 weeks or more, before using a washer or combination washer-dryer, turn on all hot water faucets and let the water flow from each for several minutes. This will release any accumulated hydrogen gas. As the gas is flammable, do not smoke or use an open flame during this time.

## SAVE THESE INSTRUCTIONS



## CRITICAL INSTALLATION WARNINGS

---



Plug the power cord into an AC 120V/60Hz/wall socket rated at 15 amps or higher. Use the socket for this appliance only. In addition, do not use an extension cord.

- Sharing a wall socket with other appliances, using a power strip, or extending the power cord may result in electric shock or fire.
- Do not use an electric transformer. It may result in electric shock or fire.
- Ensure that the power voltage, frequency, and current match the product's specifications. Failing to do so may result in electric shock or fire.

Have this appliance installed by a qualified technician or service company.

- Failing to do so may result in electric shock, fire, an explosion, problems with the product, or injury.

Remove all foreign substances such as dust or water from the power plug terminals and contact points using a dry cloth on a regular basis.

- Unplug the power plug and clean it with a dry cloth.
- Failing to do so may result in electric shock or fire.

Plug the power plug into the wall socket in the right direction so that the cord runs towards the floor.

- If you plug the power plug into the socket in the opposite direction, the electric wires within the cable may be damaged and this may result in electric shock or fire.
- 



This appliance must be properly grounded.

Do not ground the appliance to a gas pipe, plastic water pipe, or telephone line.

- Improper grounding may result in electric shock, fire, an explosion, or problems with the product
  - Never plug the power cord into a socket that is not grounded correctly. Make sure the socket you use is grounded in accordance with local and national codes.
- 



Do not install this appliance near a heater or inflammable material.

Do not install this appliance in a humid, oily, or dusty location, or in a location exposed to direct sunlight or water (rain drops).

Do not install this appliance in a location where gas may leak.

- This may result in electric shock or fire.

Plug the power plug into the wall socket firmly. Do not use a damaged power plug, damaged power cord, or loose wall socket.

- This may result in electric shock or fire.

Do not pull or excessively bend the power cord.

Do not twist or tie the power cord.

Do not hook the power cord over a metal object, place a heavy object on the power cord, insert the power cord between objects, or push the power cord into the space behind the appliance.

- This may result in electric shock or fire.

Do not pull the power cord when unplugging the power plug.

- Unplug the power plug by holding the plug.
  - Failing to do so may result in electric shock or fire.
- 



If the power plug or power cord are damaged, contact your nearest service center.

# safety information



## INSTALLATION CAUTIONS



Position the appliance so that the power plug is easily accessible.

- Failing to do so may result in electric shock or fire due to electric leakage.

Install your appliance on a level and hard floor that can support its weight.

- Failing to do so may result in abnormal vibrations, noise, or problems with the product.



Unplug the power plug when the appliance is not being used for long periods of time or during a thunder/lightning storm.

- Failing to do so may result in electric shock or fire.



## CRITICAL USAGE WARNINGS



If the appliance is flooded, cut the power immediately and contact your nearest service center.

If the appliance generates a strange noise, a burning smell, or smoke, unplug the power plug immediately and contact your nearest service center.

- Failing to do so may result in electric shock or fire.

In the event of a gas leak (such as propane gas, LP gas, etc.), ventilate the area immediately. Do not turn any appliance or light on or off.

- Do not use a ventilating fan.
- A spark may result in an explosion or fire.

Do not wash items contaminated with gasoline, kerosene, benzene, paint thinner, alcohol or other flammable or explosive substances.

- This may result in electric shock, fire, or an explosion.

Do not open the washer door by force while it is operating (high-temperature washing/drying/spinning).

- Water flowing out of the washer may cause burns or cause the floor to be slippery. This may result in injury.
- Opening the door by force may cause damage to the product or injury.

Make sure to remove the packaging (sponge, styrofoam) attached to the bottom of the washer before using it.

Do not insert your hand under the washer.

- This may result in injury.

- ☐ Do not touch the power plug with wet hands.
  - This may result in electric shock.

Do not turn the appliance off by unplugging the power plug while the washer is in operation.

- Plugging the power plug into the wall socket again may cause a spark and result in electric shock or fire.

Keep all packaging materials well out of the reach of children, as packaging materials can be dangerous to children.

- If a child places a bag over its head, it may suffocate.

Do not let children or infirm persons use this washer unsupervised.

- Failing to do so may result in electric shock, burns or injury.

Do not insert your hand or a metal object under the washer while it is operating.

- This may result in injury.

- 
- ☒ Do not attempt to repair, disassemble, or modify the appliance yourself.

- Do not use any fuse (such as cooper, steel wire, etc.) other than the standard fuse.
- If you need to repair or reinstall the appliance, contact your nearest service center.
- Failing to do so may result in electric shock, fire, problems with the product, or injury.

- 
- ☒ If any foreign substance such as water enters the appliance in any area other than the tub, unplug the power plug and contact your nearest service center.

- Failing to do so may result in electric shock or fire.

If the water supply hose comes loose from the faucet and floods the appliance, unplug the power plug.

- Failing to do so may result in electric shock or fire.



## USAGE CAUTIONS

- ☒ If the washer is contaminated by a foreign substance such as detergent, dirt, food waste, etc., unplug the power plug and clean the washer using a damp and soft cloth.

- Failing to do so may result in discoloration, deformation, damage or rust.

The front glass may be broken by a strong impact. Take care when using the washer.

- If the glass is broken, it may result in injury.

After a water supply failure or when reconnecting the water supply hose, open the faucet slowly.

Open the faucet slowly after a long period of non-use.

- The air pressure in the water supply hose or the water pipe may result in damage to a part or in water leakage.

If a drain error occurs during an operation, check if there is a draining problem.

- If the washer is used when it is flooded because of a draining problem, it may result in electric shock or fire due to electric leakage.

# safety information

---

Insert the laundry into the washer completely so that laundry does not get caught in the door.

- If laundry gets caught in the door, it may result in damage to the laundry or the washer, or result in water leakage.

Ensure that the faucet is turned off when the washer is not being used.

- Ensure that the water supply hose connectors are properly tightened.
- Failing to do so may result in property damage or injury.

Open the faucet and check if the water supply hose connector is firmly tightened and that there is no water leaking before using the product.

- If the water supply hose connectors are loose, it may result in water leakage.

---

 Do not stand on top of the appliance or place objects (such as laundry, lighted candles, lighted cigarettes, dishes, chemicals, metal objects, etc.) on the appliance.

- This may result in electric shock, fire, problems with the product, or injury.

Do not operate the appliance with wet hands.

- This may result in electric shock.

Do not spray volatile material such as insecticide onto the surface of the appliance.

- As well as being harmful to humans, it may also result in electric shock, fire, or problems with the product.

Do not place an object that generates an electromagnetic field near the washer.

- This may result in injury due to a malfunction.

Since the water drained during a high-temperature wash or drying cycle is hot, do not touch the water.

- This may result in burns or injury.

Do not wash, spin, or dry water-proof seats, mats or, clothing\*.

- Do not wash thick, hard mats even if the washer mark is on the care label. This may result in injury or damage to the washer, walls, floor, or clothing due to abnormal vibrations.

\* Items not to wash: Woolen bedding, rain covers, fishing vests, ski pants, sleeping bags, diaper covers, sweat suits, and bicycle, motor cycle, car covers, etc.

Do not operate the washer when the detergent box is removed.

- This may result in electric shock or injury due to water leakage.

Do not insert your hand into the detergent dispenser after opening it.

- This may result in injury as your hand may be caught.



Do not place any non-laundry objects, such as shoes, food waste, or animals into the washer.

- This can cause abnormal vibrations that can damage the washer, and, in the case of pets, cause severe injury or death.

Do not press the buttons using sharp objects such as pins, knives, fingernails, etc.

- This may result in electric shock or injury.

Do not wash laundry contaminated by oils, creams, or lotions usually found in skincare shops or massage clinics.

- This may result in the rubber seal becoming deformed and water leakage.

Do not leave metal objects (safety pins, hair pins, etc.) or bleach in the tub for long periods of time.

- This may cause the tub to rust.
- If rust appears on the surface of the tub, apply a neutral cleansing agent to the surface and use a sponge to clean it. Never use a metal brush.

Do not use dry cleaning detergent directly and do not wash, rinse, or spin laundry contaminated by dry cleaning detergent.

- This may result in spontaneous combustion or ignition due to heat from the oxidation of the oil.

Do not use hot water from water cooling/heating devices.

- This may result in problems with the washer.

Do not use natural hand-washing soap for the washer.

- If it hardens and accumulates inside the washer, it may cause problems with the product, discoloration, rust, or bad odors.

Do not wash large laundry items such as bedding in the washing net.

- Failing to do so may result in injury due to abnormal vibrations.
- Place smaller items, such as lace socks and lingerie in the washing net.

Do not use hardened detergent.

- If it accumulates inside the washer, it may result in water leakage.

Do not wash throw rugs or doormats.

- If you wash throw rugs or doormats, the sand will accumulate inside the washer. It may result in error such as no draining.



WARNING

## CRITICAL CLEANING INSTRUCTIONS

---



Do not clean the appliance by spraying water directly onto it.

Do not use benzene, thinner, or alcohol to clean the appliance.

- This may result in discoloration, deformation, damage, electric shock, or fire.

Before cleaning or performing maintenance, unplug the appliance from the wall socket.

- Failing to do so may result in electric shock or fire.

# contents

---

## **INSTALLING YOUR WASHER**

11

- 11 Unpacking your washer
- 11 Overview of your washer
- 12 Electrical
- 12 Grounding
- 12 Water
- 13 Drain facility
- 13 Flooring
- 13 Location considerations
- 13 Alcove or closet installation
- 14 Required Dimensions for Installation
- 15 Important note to installer

## **OPERATING INSTRUCTIONS**

17

- 17 Loading your washer
- 17 Getting started

## **WASHING A LOAD OF LAUNDRY**

18

- 18 Overview of the control panel
- 21 Child Lock
- 22 Spin Only Adjustment
- 22 Garment+ 
- 22 My cycle
- 23 Washing clothes using the cycle selector
- 24 Detergent use
- 24 Features

## **MAINTAINING YOUR WASHER**

26

- 26 Cleaning the exterior
- 26 Cleaning the interior
- 26 Storing your washer
- 26 Preserving the top cover and the front frame
- 27 Cleaning the dispensers
- 28 Pure Cycle

## **TROUBLESHOOTING**

29

- 29 Check these solutions if your washer...
- 31 Information codes

## **APPENDIX**

33

- 33 Fabric care chart
- 34 Cycle chart
- 36 Helping the environment
- 36 Declaration of conformity
- 36 Specification

# installing your washer

## UNPACKING YOUR WASHER

Unpack your Washer and inspect it for shipping damage. Make sure you have received all the items shown below. If your Washer was damaged during shipping, or you do not have all of the items, contact 1-800-SAMSUNG (1-800-726-7864).

To prevent personal injury or strain, wear protective gloves whenever lifting or carrying the unit.



Packing materials can be dangerous to children; Keep all packing material (plastic bags, polystyrene, etc.) well out of childrens' reach.

## OVERVIEW OF YOUR WASHER

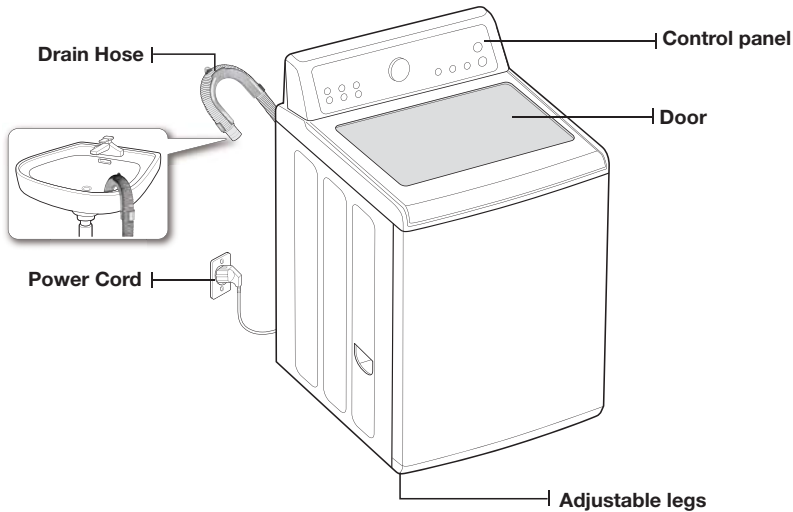

### Parts supplied



Hose guide



User manual book

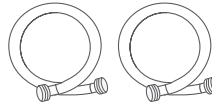

Water supply hoses



Plastic zip hose tie

### Tools needed



Pliers



Flat screwdriver

# installing your washer

## BASIC LOCATION REQUIREMENTS

### Electrical

- 120 Volt 60 Hz 15 AMP fuse or circuit breaker
- Individual branch circuit serving only your Washer is recommended.
- Your Washer is equipped with a power cord.



NEVER USE AN EXTENSION CORD.

### Grounding

#### ELECTRICAL GROUNDING IS REQUIRED FOR THIS APPLIANCE.

This appliance must be grounded. In the event of malfunction or breakdown, grounding will reduce the risk of electric shock by providing a path of least resistance for electric current.

This appliance is equipped with a power cord having a three-prong grounding plug for use in a properly installed and grounded outlet.



An improperly connected equipment-grounding conductor can increase the risk of electrical shock. Check with a qualified electrician or serviceman if you are not sure whether the appliance is properly grounded. Do not modify the plug provided with the appliance – if it does not fit the outlet, have a proper outlet installed by a qualified electrician.

### IMPORTANT SAFETY PRECAUTIONS

- To prevent unnecessary risk of fire, electrical shock or personal injury, all wiring and grounding must be done in accordance with the National Electrical Code ANSI/FNPA, No. 70 Latest Revision and local codes and ordinances. It is the personal responsibility of the appliance owner to provide adequate electrical service for this appliance.



NEVER CONNECT THE GROUND WIRE TO PLASTIC PLUMBING LINES, GAS LINES, OR HOT WATER PIPES.

### Water

To correctly fill your Washer in the proper amount of time, water pressure of 20 to 116psi (137 to 800kPa) is required.

Water pressure less than 20 psi may cause water valve failure, or may not allow the water valve to shut off completely, or may extend the fill time beyond what your Washer controls allow, causing your Washer to turn off. A time limit is built into the controls to prevent flooding in your home if a hose becomes loose.

The water faucets must be within 4 feet/122cm of the back of your Washer to match the inlet hoses provided with your Washer.



Accessory inlet hoses are available in various lengths up to 10 feet/305cm for faucets that are further away from the back of your Washer.

To avoid the possibility of water damage:

- Have water faucets easily accessible
- Turn off faucets when the washer is not in use.
- Periodically check that there is no leakage from the water inlet hose fittings.



CHECK ALL CONNECTIONS AT THE WATER VALVE AND FAUCET FOR LEAKS.

## Drain facility

The recommended height of the standpipe is 39 in/ 99 cm. The drain hose must be routed through the drain hose clip to the standpipe. The standpipe must be large enough to accept the outside diameter of the drain hose. The drain hose is attached to the washer at the factory.

## Flooring

For best performance, you must install your washer on a solidly constructed floor. Wood floors may need to be reinforced to minimize vibration and/or unbalanced load situations. Carpeting and soft tile surfaces are contributing factors to vibration which can cause your washer to move slightly during the spin cycle.

Never install your washer on a platform or weakly supported structure.

## Location considerations

Do not install your washer in areas where water may freeze, since your washer will always retain some water in its water valve, pump, and hose areas. Frozen water can damage the belts, the pump, hoses, and other components.

## Alcove or closet installation

### MINIMUM CLEARANCES FOR CLOSET AND ALCOVE INSTALLATIONS:

Sides – 1 in / 25 mm

Closet Front – 2 in / 51 mm

Rear – 6 in / 152 mm

TOP - 21 in / 533 mm

If the washer and dryer are installed together, the closet front must have at least a 72 in<sup>2</sup> (465 cm<sup>2</sup>) unobstructed air opening. Your washer alone does not require a specific air opening.

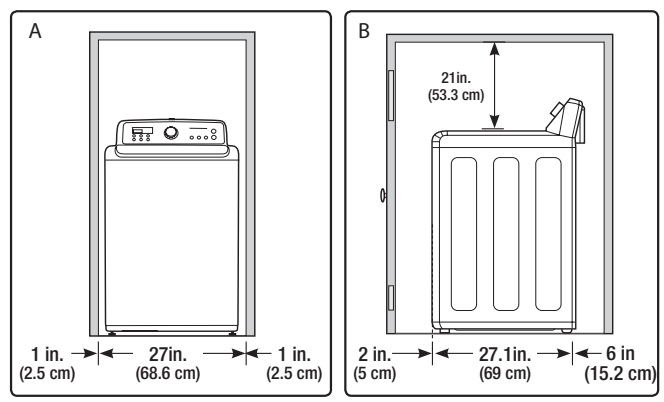

A. Recessed area

B. Side view - closet or confined area

# installing your washer

## Required Dimensions for Installation

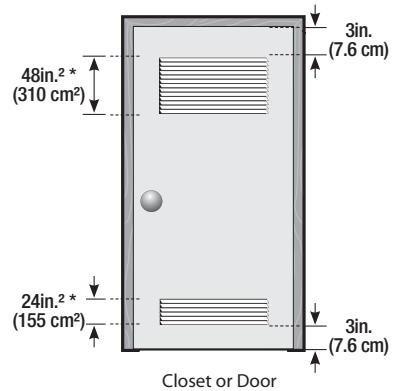
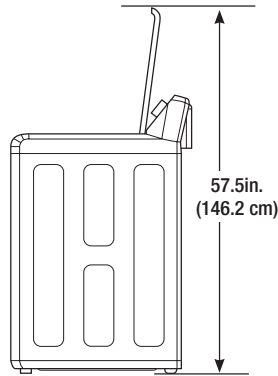
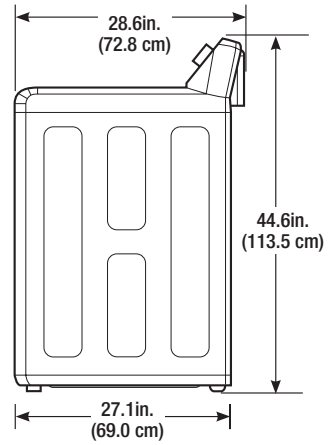
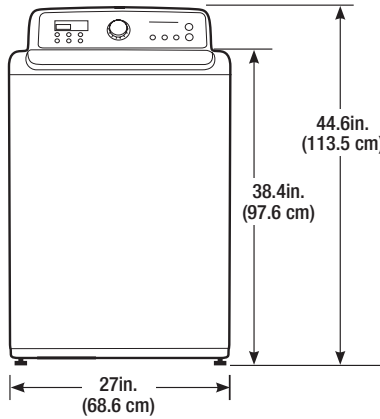

\* Required spacing

\*\* External exhaust elbow requires additional space.

## IMPORTANT NOTE TO INSTALLER

Please read the following instructions carefully before installing your Washer.

These instructions should be retained for future reference.

We recommend you hire a professional to install this washer.

### STEP 1

#### Selecting a Location



Before you install your washer, make sure the location:

- Has a hard, level surface without carpeting or flooring that may obstruct ventilation.
- Has no dust, oil and detergent etc.
- Is away from direct sunlight
- Has adequate ventilation
- Will not freeze (temperatures are never below 32°F or 0°C)
- Is away from heat sources such as oil or gas
- Provides enough slack for the power cord.
- Doesn't have any carpeting that will obstruct ventilation openings.

### STEP 2

#### Installing your Washer

1. If you use a stand pipe, make sure the connection between the drain hose and the standpipe is NOT airtight.

The standpipe must be at least 39 in or 99 cm high.



You must always exercise caution to avoid collapsing or damaging the drain hose. For best results, the drain hose should not be restricted in any way – by elbows, couplings, or excessive length. For situations where the drain hose cannot be conveniently elevated to at least 39 in or 99 cm, the drain hose must be supported.

Do not insert the drain hose too far into the stand pipe: 6 - 8 inches, and no more.

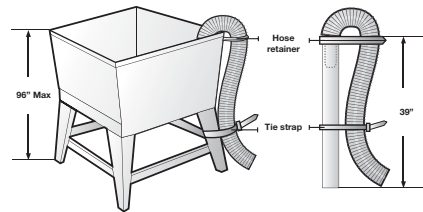

# installing your washer

2. Check the inlet hoses to ensure a washer is inside the coupling of each fill hose.  
Thread the inlet hoses onto the HOT and COLD faucet connections.  
On the other end of the hose, check for one rubber washer per hose and attach each fill hose to the water valve. Make sure the hose with Hot printed on it is attached to the HOT faucet. Tighten by hand until snug, then add two-thirds of a turn with pliers.

 For correct water use, connect both HOT and COLD water valves. If either or both are not connected, an "nF" (no fill) error can occur.

3. Turn on the "HOT" and "COLD" water supplies and check all the water valve and the faucet connections for leaks.

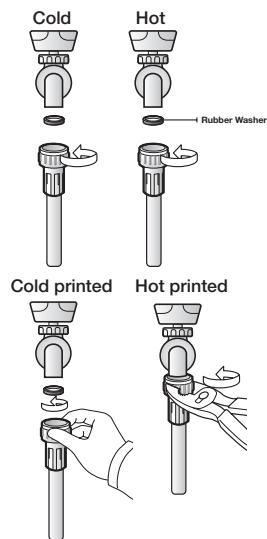

4. Plug the power cord into a 3-Prong, well grounded 120 volt 60 Hz approved electrical outlet protected by a 15-amp fuse or comparable circuit breaker.

Your washer is grounded through the third prong of the power cord when plugged into a three-prong grounded receptacle.

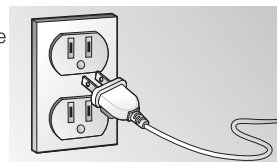

5. Slide your washer into position.
6. Level your washer by turning the leveling legs in or out as necessary by hand.

 Your Washer must be level back to front and side to side. Use a carpenter's level on all four corners of your Washer to level it. It's a good idea after the first dozen washes to recheck your washer to ensure it is still level.



# operating instructions

## LOADING YOUR WASHER

- You can fill the tub with dry, unfolded clothes, but **DO NOT OVERLOAD** the tub, No more than 3/4 full.
- Overloading may reduce washing efficiency, cause excess wear, and possibly cause creasing or wrinkling of the load.
- Wash delicate items such as bras, hosiery, and other lingerie in the Delicates cycle with similar lightweight items.
- When washing big bulky items or a few smaller items that don't fill the tub completely – a rug, a pillow, stuffed toys, or one or two sweaters, for example – add a few towels to improve spin performance.

 During the spin cycle, the washer may add additional water to redistribute the clothes and correct an unbalance inside the drum.

- When washing heavily soiled loads, do not overload your Washer to ensure good cleaning results.
- To add a forgotten item:
  1. Press the **Start/Pause** button to pause the washer.
  2. Wait for the door to unlock automatically, and then open the door.
  3. Add the item, close the door, and then press the Start/Pause Button. The cycle will resume

## GETTING STARTED

1. Load your Washer.
2. Add liquid detergent only and additives to the dispenser (see pages 24~25).
3. Select the appropriate cycle and options for the load (see pages 18~20).
4. Close the door.
5. Press the Start/Pause Button.
6. The Wash Indicator light illuminates.
7. The estimated cycle time will appear in the display.  
The time may fluctuate to indicate the time remaining in the cycle better.

 The actual time required for a cycle may differ from the estimated time in the display depending on the water pressure, water temperature, detergent, and laundry.

8. Before your washer starts to fill, it will make a series of clicking noises to check the door lock and do a quick drain.

-  • When the cycle is complete, the Door Lock light will go out and “End” will appear in the display.
- Pressing the Power button cancels the cycle and stops your washer.
- The Wash, Rinse ,and Spin indicator lights will illuminate during those portions of the cycle.

# washing a load of laundry

## OVERVIEW OF THE CONTROL PANEL

### WA5471

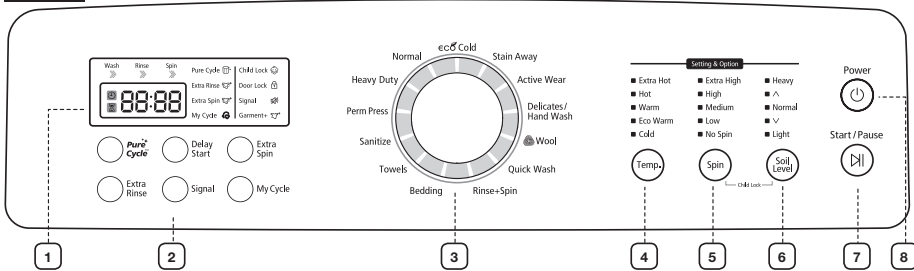

### WA5451

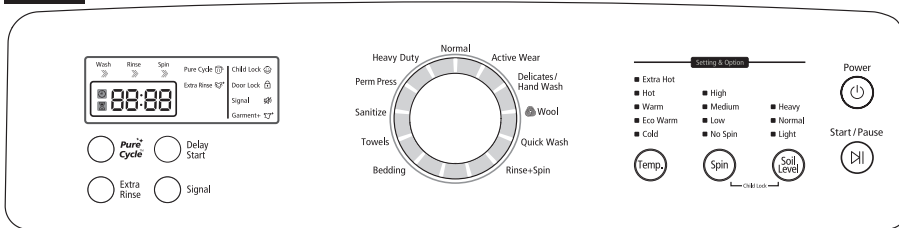

<p><b>1 Display</b></p>	<p>Provides instructions and diagnostics while keeping you updated on the cycle status and time remaining.</p>
<p><b>2 Select Cycle Option</b></p>	<p>Press these buttons to select different cycle options.</p> <p><b>Pure Cycle</b> - Use to clean dirt and bacteria from the drum. Regular use (after every 21 washes) is recommended. No detergent or bleach is needed (see page 28).</p> <p><b>Delay Start</b> - Delay the start of any cycle for up to 24 hours in one-hour increments. Displayed hour indicates the time the wash will be started.</p> <p><b>Extra Spin (WA5471)</b> - Add additional spin time to remove more water from loads.</p> <p><b>Extra Rinse</b> - Add an additional rinse at the end of the cycle to more thoroughly remove laundry additives and perfumes.</p> <p><b>Signal</b> - Press to turn the signal (chime) on or off.</p> <p><b>My Cycle (WA5471)</b> - Create and/or use a cycle you create with customized temperature, spin, soil level, option, etc.</p>

### 3 Cycle Selector

Select the appropriate cycle for the type of load.  
The cycle you select determines the tumble pattern and spin speed for the cycle.

 To minimize wrinkling of laundry, select the Perm Press cycle.

**Normal** - For most fabrics including cottons, linens, and normally soiled garments.

**Heavy Duty** - For sturdy, colorfast fabrics and heavily soiled garments.

**Perm Press** - For wash-and-wear, synthetic fabrics, and lightly to normally soiled garments.

**Sanitize** - For heavily soiled, colorfast garments.

 If you select Pause during the heating portion of the Sanitize Cycle, your Washer door will remain locked for your safety in case the water is too hot .

**Towels** - For bath towels, washcloths, and mats.

**Bedding** - For bulky items such as blankets and sheets. When you are washing comforters, use liquid detergent.

**Eco Cold (WA5471)** - Provides useful, gentle, and energy saving daily care for normally and lightly soiled laundry by using only cold water.

Eco Cold cleans as effectively as the warm wash setting on the \*conventional Normal cycle under Normal and Light Soil level options. (The Cleaning performance of Eco Cold may not be equal to the conventional Normal cycle under the heavy soil level option.) For best result, we recommend using Eco Cold for loads of 8 pounds or less.

\* **conventional Normal cycle** - The Normal cycle on previous and existing Samsung front loading washers released until 2009 without PowerFoam.

**Stain Away (WA5471)** - For stained clothes. The stain Away cycle provides outstanding stain removal performance with the gentlest care and frees you from the need to pre-treat stains.

**Active Wear** - Use this cycle to wash exercise wear such as sports jerseys, training pants, shirts/tops and other performance clothing. This cycle provides effective soil removal with gentle action for special fabric care.

**Delicates/Hand Wash** - For sheer fabrics, bras, lingerie, silks, and other handwash-only fabrics. For best results, use liquid detergent.

**Wool** - For machine-washable wool. Loads should be under 8 pounds. For best results, we recommend a load of 4.4 pounds or less.

- The Wool cycle washes laundry by moving the wash drum horizontally to maintain the characteristics of the wool fibers and to prevent damage to the cloth. It then stops for a while to allow the laundry to soak in the water. This pause in the operation of the Wool cycle is normal.
- We recommend you use a neutral detergent to prevent damage to the cloth and to improve the washing results.



The wool wash cycle of this machine has been approved by Woolmark for the washing of machine washable Woolmark products, provided that the products are washed according to the instructions on the garment label and those issued by the manufacturer of this washing machine, M1104.

**Quick Wash** - For lightly soiled garments needed quickly.

**Rinse + Spin** - Use for loads that need rinsing only or to add rinse-added fabric softener to a load.

# washing a load of laundry

<p><b>4</b> <b>Temperature selection button</b></p>	<p>Press the button repeatedly to cycle through the different water temperature options.</p> <p><b>Extra Hot</b> - Heavily soiled, colorfast items. Only available with the Sanitize cycle.</p> <p><b>Hot</b> - Whites and heavily soiled, colorfast items.</p> <p><b>Warm</b> - Colorfast items.</p> <p><b>Eco Warm</b> - Moderately soiled, colorfast items; most wrinkle-free items.</p> <p><b>Cold</b> - Brightly colored, very lightly soiled items.</p>
<p><b>5</b> <b>Spin selection button</b></p>	<p>Press the button repeatedly to cycle through the different spin speed options.</p> <p><b>Extra High (WA5471)</b> - Removes more water from loads during spin.</p> <p> To minimize wrinkling of wrinkle-free and no-iron fabrics, DO NOT use the Extra High spin option for these loads, nor overload your Washer.</p> <p><b>High</b> - Use for underwear, t-shirts, jeans, and sturdy cottons.</p> <p><b>Medium</b> - Use for jeans, wrinkle-free or wash-and-wear items, and synthetics.</p> <p><b>Low</b> - Use for delicate items needing a slow spin speed.</p> <p><b>No Spin</b> - Drains your Washer without spinning. Use for extremely delicate items that cannot tolerate any spin.</p>
<p><b>6</b> <b>Soil Level selection button</b></p>	<p>Press the button to select the soil level/washing time.</p> <p>* WA5471: (Normal → ▲ → Heavy → Light → ▲)</p> <p>* WA5451: (Normal → Heavy → Light)</p> <p><b>Heavy</b> - For heavily soiled loads.</p> <p>▲</p> <p><b>Normal</b> - For moderately soiled loads. This setting is best for most loads.</p> <p>▲</p> <p><b>Light</b> - For lightly soiled loads.</p>
<p><b>7</b> <b>Start/Pause selection button</b></p>	<p>Press to pause and restart cycles.</p>
<p><b>8</b> <b>Power button</b></p>	<p>Press once to turn your washer on. Press again to turn your washer off. If the washer is left on for more than 10 minutes without any buttons being touched, the power automatically turns off.</p>

## Child Lock

Child Lock prevents children from playing with your washer.

### Activating the Child Lock function

Press and hold the **Spin** and **Soil Level** buttons simultaneously for approximately 3 seconds.

- When you activate the Child Lock function, the “Child Lock [🔒]” lamp illuminates.
- If you press the **Start/Pause** button after you have activated the Child Lock function, none of the buttons will work except for the **Power** button.
- If you press a button when the buttons are locked, the “Child Lock [🔒]” lamp blinks.

### Using the Child Lock function

If the door is opened when the Child Lock function is on, “ds” is displayed and an alarm sounds.

- If the door is closed while “ds” is displayed, the alarm sound stops and the information code turns from “ds” to “CL”.
- 30 seconds after the control panel displays “ds”, the washer performs a compulsory drain.
- Even if the power is off, if Child Lock is on and the door is opened for 30 seconds, the washer displays the “CL” code and performs a compulsory drain.
- After the compulsory drain, the “CL” code display blinks at 1 second intervals and the product enters the “CL” mode. (When the product is in the “CL” mode, only the Power button works.)
- To cancel the “CL” mode, you need to turn the power off and then on again.
- To cancel the “ds” mode, deactivate the Child Lock function. To deactivate the Child Lock function, press and hold the Spin and the Soil Level buttons simultaneously for at least 3 seconds.

#### Adding laundry when Child Lock is on

- To add laundry, deactivate the Child Lock function. To deactivate the Child Lock function, press and hold the Spin and the Soil Level buttons simultaneously for at least 3 seconds. See “Pause Option” on page 23 for additional details.

### Deactivating the Child Lock function

Press and hold both the **Spin** and **Soil Level** buttons simultaneously for approximately 3 seconds.

- When you deactivate the Child Lock function, the “Child Lock [🔒]” is turned off.



**WARNING** The Child Lock function prevents children or the infirm from accidentally operating the washer and injuring themselves.

- If a child enters the washing machine, the child may become trapped and suffocate.



**CAUTION** Once you have activated the Child Lock function, it continues working even if the power is turned off.

- Opening the door by force can result in injury or damage to the product.



To add laundry after you have activated the Child Lock function, you must first pause or deactivate the Child Lock function.

# washing a load of laundry

## Spin Only Adjustment

If you press the **Power** button, and then press and hold the **Spin** button for 2 seconds, the spin time is displayed on the display panel.

You can then change the spin level independently of any other setting by pressing the **Spin** button repeatedly until the spin level you want (High, Medium, etc.) is selected on the control panel. Then, press the **Start/Pause** button.

 Make a Spin Only adjustment before you select a cycle. If you have selected a cycle, you can only select the corresponding spin level.

## Garment+

You can add or take out laundry items even after the wash has started, as long as the **"Garment+"** light is on. Pushing the **Start/Pause** button unlocks the door, unless the water is too hot or there is too much water in your Washer. If you open the door and want to continue the wash cycle, close the door, and then press the **Start/Pause** button.

 If you have Child Lock on, you must deactivate it first. See page 21

## My cycle

My Cycle lets you create a custom wash cycle (with custom temperature, spin, soil level, etc.) and activate your custom wash cycle with one-button convenience.

### Creating a custom wash cycle

To create a custom wash cycle, follow these steps:

1. Press the Power button, and then open the door
  2. Load the washer with clothes.
  3. Add detergent (and softener and/or bleach if needed) to the appropriate compartments, and then close the door.
  4. Press the My Cycle button. The My Cycle indicator light illuminates.
  5. Select the cycle you want on the Cycle Selector dial.
  6. Set the options available for the cycle you selected.
-  see pages 34–35 for the options available with each cycle.
7. Push the Start/Pause button to start the cycle. The next time you press My Cycle, the washer will return to these settings automatically.

 To program in "My Cycle" settings, the washer needs to complete an entire wash cycle. If for any reason the wash cycle is interrupted and the washer does not finish the cycle, it will not program in the settings for later use.

 You can change the "My Cycle" settings by repeating the process above. The washer uses the latest programmed settings whenever you choose "My Cycle".

### Running your custom cycle using My Cycle

To run your custom cycle, follow these steps:

1. Press the Power button, and then open the door.
2. Load the washer with clothes.
3. Add detergent (and softener and/or bleach if needed) to the appropriate compartments, and then close the door.
4. Press the My Cycle button. The My Cycle indicator light illuminates and the cycle begins.

## Washing clothes using the cycle selector



Your new washing machine makes washing clothes easy, using Samsung's "Fuzzy Control" automatic control system. When you select a wash program, the machine will set the correct temperature, washing time, and washing speed.

1. Press the **Power** button.
2. Open the door.
3. Load the articles of clothing one at a time loosely into the drum, without overfilling it.
4. Add liquid detergent only, softener, and/or bleach (if necessary) to the appropriate compartments. See pages 24–25.
5. Close the door.
6. Use the Cycle Selector to select the appropriate cycle according to the type of material: Normal, Heavy Duty, Perm Press, Sanitize, Towels, Bedding, Eco Cold, Stain Away, Active Wear, Delicates/Hand Wash, Wool, Quick Wash, Rinse + Spin and Spin Only. The relevant indicators will illuminate on the control panel.
7. At this time, you can control the wash temperature, the number of rinse cycles, the spinning speed, and the delay time by pressing the appropriate option button.
8. Press the Start/Pause button on the Cycle Selector and the wash will begin. The process indicator will light up and the remaining time for the cycle will appear in the display.

### Pause Option

When the Garment + LED is on, you can add laundry items to or remove laundry items from the wash.

To remove or add laundry items when the Garment + LED is on, follow these steps:

1. Press the Start/Pause button to unlock the door.
-  The door cannot be opened when the water is too HOT.
2. Remove or add laundry items.
3. Close the door, and then press the Start/Pause button to restart the wash.
-  If you have Child Lock on, you must deactivate it first. See page 21.

When the cycle is finished:

After the total cycle has finished, the power will turn off automatically.

1. Open the door.
2. Remove laundry.

# washing a load of laundry

## DETERGENT USE

Your Washer is designed to use high efficiency (HE) detergents.

- For best cleaning results, use a high efficiency detergents such as Tide HE, Wisk HE, Cheer HE or Gain HE\*. High efficiency detergents contain suds suppressors that reduce or eliminate suds. When fewer suds are produced, the load tumbles more efficiently and cleaning is maximized.



Regular detergent is not recommended. Use HE detergents only.



Reducing the amount of detergent may reduce the quality of cleaning. It is important to pre-treat stains, sort carefully by color and soil level, and avoid overloading.

\* Brand names are trademarks of their respective manufacturers.

## FEATURES

### Automatic dispenser

Your Washer has separate compartments for dispensing detergent and color-safe bleach and fabric softener. Add all laundry additives to their respective compartments before starting your Washer.

The automatic dispenser **MUST ALWAYS** be in place before you start your Washer.

DO NOT open the automatic dispenser when your washer is running.



- Never exceed the manufacturer's recommendations when adding detergent.
- This compartment holds liquid detergent for the main wash cycle, which is added to the load at the beginning of the cycle.

### To add detergent to the automatic dispenser:

1. Open the dispenser drawer.
2. Load the recommended amount of liquid detergent into the detergent compartment before you start your wash.
3. Close the drawer slowly and smoothly to avoid spilling, splashing, or premature dispensing of the contents.



It is normal for a small amount of water to remain in the dispenser compartments at the end of the cycle.



Do not put chlorine bleach in the dispenser drawer.

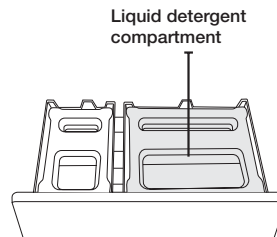



### Loading the Liquid detergent compartment

1. Pour the recommended amount of laundry detergent directly into the detergent compartment before starting your Washer.
2. If you are using color-safe bleach, add it with the detergent to the detergent compartment.

When adding color-safe bleach with detergent,

- ☑ it is best if both laundry products are in the same form – liquid.

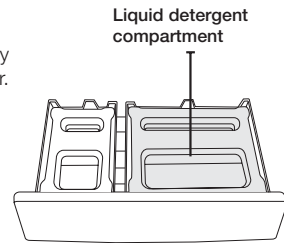

### Loading the Bleach compartment

(Liquid chlorine bleach only)

1. Add chlorine bleach to the bleach compartment.  
DO NOT exceed the MAX FILL line.
  - Avoid splashing or over-filling the compartment.
  - Your Washer automatically dispenses bleach into the tub at the appropriate time.
2. The dispenser automatically dilutes liquid chlorine bleach before it reaches the wash load.

- ☑ • Never pour undiluted liquid chlorine bleach directly onto the load or into the tub. It is a powerful chemical and can cause fabric damage, such as weakening of the fibers or color loss, if not used properly.
- If you prefer to use color-safe, non-chlorine bleach, add it to the appropriate detergent compartment. DO NOT pour color-safe bleach into the Bleach compartment.

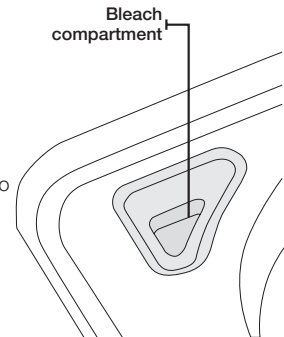

### Loading the Fabric softener compartment

1. Pour the recommended amount of liquid fabric softener into the softener compartment. For smaller loads, use less than one capful.
2. Dilute the fabric softener with water until it reaches MAX FILL in the compartment.
3. The dispenser automatically releases liquid fabric softener at the proper time during the rinse cycle.

- ☑ • Use the softener compartment ONLY for liquid fabric softeners.
- DO NOT use the Downy Ball\* in the fabric softener compartment with this Washer. It will not add fabric softener at the appropriate time. Use the detergent Compartment.
- Do not use liquid fabric softener that is too sticky as it may not mix with the water sufficiently.
- \* Brand names are trademarks of their respective manufacturers

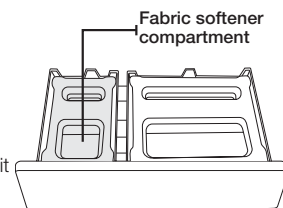

# maintaining your washer

## CLEANING THE EXTERIOR

---

Turn off the water faucets after finishing the day's washing.

This will shut off the water supply to your Washer and prevent the unlikely possibility of damage from escaping water. Leave the door open to allow the inside of your Washer to dry out.

Use a soft cloth to wipe up all detergent, bleach or other spills as they occur.

Clean the following as recommended:

Control Panel – Clean with a soft, damp cloth. Do not use abrasive powders or cleaning pads. Do not spray cleaners directly on the panel.

## CLEANING THE INTERIOR

---

Clean the interior of your Washer periodically to remove any dirt, soil, odor, mold, mildew, or bacterial residue that may remain in your Washer as a result of washing clothes.

Failure to follow these instructions may result in unpleasant conditions, including odors and/or permanent stains on your Washer or laundry.

Hard water deposits may be removed, if needed. Use cleaners labeled "Washer safe".

## STORING YOUR WASHER

---

Washers can be damaged if water is not removed from hoses and internal components before storage.

Prepare your Washer for storage as follows:

- Select the Quick Wash cycle and add bleach to the automatic dispenser. Run your Washer through the cycle without a load.
- Turn the water faucets off and disconnect the inlet hoses.
- Unplug your Washer from the electrical outlet and leave your Washer door open to let air circulate inside the tumbler.
- If your Washer has been stored in below-freezing temperatures, allow time for any leftover water in your Washer to thaw out before use.

## PRESERVING THE TOP COVER AND THE FRONT FRAME

---

Do not place any heavy or sharp objects or a detergent box on the washing machine. They can scratch or damage the top cover of the unit.



Since the entire washing machine has a high-gloss finish, the surface can be scratched or damaged. Avoid scratching or damaging the surface when using the washing machine.

## CLEANING THE DISPENSERS

The automatic dispenser may need to be cleaned periodically due to laundry additive buildup.

1. Pull the dispenser drawer straight back until it stops.

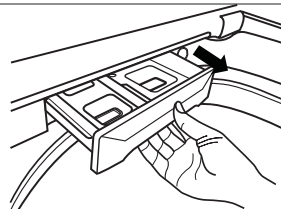

2. Tilt the dispenser drawer upward and remove it.

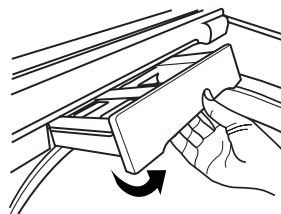

3. Remove the inserts from the 2 compartments. Rinse the inserts and the drawer with warm water to remove traces of accumulated laundry products.

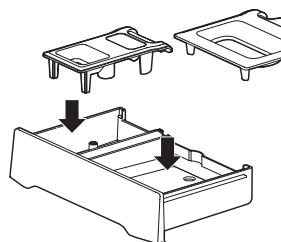

4. To clean the drawer opening, use a small, non-metal brush to clean the recess. Remove all residue from the upper and lower parts of the recess.

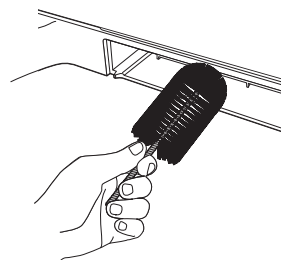

5. Return the inserts to the proper compartments and replace the drawer, by placing the dispenser drawer rail ② on top of the compartment rail ①, and then pushing the drawer in firmly.

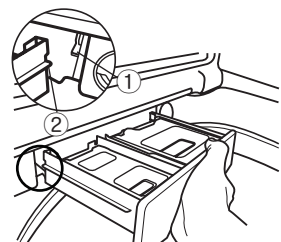

# maintaining your washer

## PURE CYCLE

Pure Cycle is a self-cleaning cycle that removes mold that may occur inside the washing machine.

1. Press the **Power** button.
2. Press the **Pure Cycle** button.
  - Once the Pure Cycle button is pressed, the only function that can be set is Delay Start.
3. Press the **Start/Pause** button.
  - If you press the Start/Pause button, Pure Cycle begins.



- Using Pure Cycle, you can clean the drum without using a cleansing agent.
- Never use Pure Cycle when laundry is in the washing machine. This may cause damage to the laundry or a problem with the washing machine.



### The Pure Cycle Auto Indicator Function

- If the "Pure Cycle" button is lit after a wash, it indicates that tub (drum) cleaning is required. In this case, remove the laundry from the washing machine, turn the power on, and clean the drum by running Pure Cycle.
- If you do not run Pure Cycle, the "Pure Cycle" indicator turns off. However, the "Pure Cycle" indicator will light again after two washes. Not running Pure Cycle at this point will not cause a problem with the washing machine.
- Although the Pure Cycle Auto Indicator appears once a month or so, the frequency may differ depending on the number of times the washing machine is used.

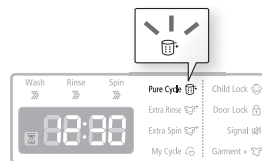

# troubleshooting

## CHECK THESE SOLUTIONS IF YOUR WASHER...

PROBLEM	SOLUTION
Will not start.	<ul style="list-style-type: none"><li>• Make sure the door is closed.</li><li>• Make sure your Washer is plugged in.</li><li>• Make sure the water source faucets are open.</li><li>• Make sure to press the Start/Pause Button to start your Washer.</li><li>• Make sure Child Lock is not activated. See page 21.</li><li>• Before your Washer starts to fill, it will make a series of clicking noises to check the door lock and do a quick drain.</li><li>• Check the fuse or reset the circuit breaker</li></ul>
Has no water or not enough water..	<ul style="list-style-type: none"><li>• Turn both faucets on fully.</li><li>• Straighten the water inlet hoses.</li><li>• Disconnect hoses and clean the screens. Hose filter screens may be clogged.</li><li>• Open and close the door, then press the Start/Pause Button.</li></ul>
Has detergent remaining in the automatic dispenser after the wash cycle is complete.	<ul style="list-style-type: none"><li>• Make sure your Washer is running with sufficient water pressure.</li></ul>
Vibrates or is too noisy.	<ul style="list-style-type: none"><li>• Make sure your Washer is set on a level surface. If the surface is not level, adjust your Washer feet to level the appliance.</li><li>• Make sure that the shipping bolts are removed.</li><li>• Make sure your Washer is not touching any other object.</li><li>• Make sure the laundry load is balanced.</li></ul>
Stops	<ul style="list-style-type: none"><li>• Plug the power cord into a live electrical outlet.</li><li>• Check the fuse or reset the circuit breaker.</li><li>• Close the door and press the Start/Pause Button to start your Washer. For your safety, your Washer will not spin unless the door is closed.</li><li>• Before your Washer starts to fill, it will make a series of clicking noises to check the door lock and do a quick drain.</li><li>• There may be a pause or soak period in the cycle. Wait and it may start.</li><li>• Check the screens on the inlet hoses at the faucets for obstructions. Clean the screens periodically.</li></ul>

# troubleshooting

PROBLEM	SOLUTION
<b>Fills with the wrong temperature water.</b>	<ul style="list-style-type: none"> <li>• Turn both faucets on fully.</li> <li>• Make sure the temperature selection is correct.</li> <li>• Make sure the hoses are connected to the correct faucets. Flush water lines.</li> <li>• Disconnect the hoses and clean the screens. The hose filter screens may be plugged.</li> <li>• As your Washer is filling, the water temperature may change as the automatic temperature control feature checks incoming water temperature. This is normal.</li> <li>• While your Washer is filling, you may notice just hot and/or just cold water going through the dispenser when you have selected cold or warm wash temperatures. This is a normal function of the automatic temperature control feature as your Washer determines the temperature of the water.</li> </ul>
<b>Door locked or will not open.</b>	<ul style="list-style-type: none"> <li>• Press the Start/Pause Button to stop your Washer.</li> <li>• Your Washer door will remain locked during the heating portion of the Sanitize Cycle in case of the water too high.</li> <li>• It may take a few moments for the door lock mechanism to disengage.</li> </ul>
<b>Does not drain and/or spin.</b>	<ul style="list-style-type: none"> <li>• Check the fuse or reset the circuit breaker.</li> <li>• Straighten the drain hoses. Eliminate kinked hoses. If there is a drain restriction, call for service.</li> <li>• Close the door and press the Start/Pause Button. For your safety, your Washer will not spin unless the door is closed.</li> </ul>
<b>Load is too wet at the end of the cycle.</b>	<ul style="list-style-type: none"> <li>• Use the High or Extra High spin speed.</li> <li>• Use high efficiency detergent to reduce over-sudsing.</li> <li>• The Load is too small. Very small loads (one or two items) may become unbalanced and not spin out completely.</li> </ul>
<b>Leaks water.</b>	<ul style="list-style-type: none"> <li>• Make sure all hose connections are tight.</li> <li>• Make sure the end of the drain hose is correctly inserted and secured to the drainage system.</li> <li>• Avoid overloading.</li> <li>• Use high efficiency detergent to prevent over-sudsing.</li> </ul>
<b>Has excessive suds.</b>	<ul style="list-style-type: none"> <li>• Use high efficiency detergent to prevent over-sudsing.</li> <li>• Reduce the detergent amount for soft water, small or lightly soiled loads.</li> <li>• Non-HE detergent is NOT recommended.</li> </ul>

## INFORMATION CODES

The Washer may display information codes to help you understand what is occurring with your Washer better.

CODE SYMBOL	MEANING	SOLUTION
dc	Unbalanced load prevented your Washer from spinning.	Redistribute the load, press the Start/Pause Button.
ds	Door is open when Washer is running.	Close the door tightly and restart the cycle. If the code reappears, call for service.
FL	Your Washer failed to lock the door.	Close the door tightly and restart the cycle. If the code reappears, call for service.
HE	Water temperature control problem. (Heater Control problem)	Call for service.
LE	Your Washer has tried to fill but has not reached the proper water level.	Call for service.
LO	The door will not unlock.	Make sure the door is firmly closed. Push the Power button to turn off your Washer, then turn it on again. If the code reappears, call for service.
3E	Motor not running properly.	Restart the cycle pressing the Start/Pause Button. If the code reappears, call for service.
nd	Your washer is not draining. It can also mean that the unit senses a small clog while draining.	Do the following: 1) Turn off the unit and turn it on again. 2) Select only the Spin Cycle. 3) Press the Start/Pause to drain the water. If it still does not drain, call for service.
nF	Your Washer has tried to fill but was unsuccessful.	Make sure the water faucets are open all the way. Check for kinked hoses. Check the inlet screens on the fill hoses. If you use a Flood Safety Device, then please remove the device and connect the water hoses directly to the unit.
	Check if the hot water supply hose is connected.	You must connect the hot water supply hose because hot water is supplied by the Auto Temperature Control (A.T.C.) function.
nFl	The hot/cold water hose connection is not correct.	Please connect the hot/cold water hose connection correctly.
OE	A fault is detected in the water level sensor.	Call for service
E2	Jammed Key.	Call for service
EE1	Temperature sensor problem.	Restart the cycle. If the code reappears, call for service.

# troubleshooting

3E	High current detected.	Restart the cycle. If the code reappears, call for service.
SUD	Too much suds has been detected during the washing cycle. The unit pauses until the suds dissapate. Then, the unit will go back into operation. When it finishes washing, End and the SUD code will blink in turn.	To prevent, reduce the amount of detergent.



































For any codes not listed above, call 1-800-726-7864 (1-800-SAMSUNG)



# appendix

## FABRIC CARE CHART

The following symbols provide garment care direction. The Clothing care labels include symbols for washing, bleaching, drying and ironing, or dry cleaning when necessary. The use of symbols ensures consistency among garment manufacturers of domestic and imported items. Follow care label directions to maximize garment life and reduce laundering problems.

Wash Cycle		Special Instructions		Warning Symbols for Laundering	
	Normal		Line Dry/ Hang to Dry		Do Not Wash
	Permanent Press / Wrinkle Resistant / Wrinkle Control		Drip Dry		Do Not Wring
	Gentle/Delicates		Dry Flat		Do Not Bleach
	Hand Wash	<b>Heat Setting</b>			Do Not Tumble Dry
<b>Water Temperature**</b>			High		No Steam (added to iron)
	Hot		Medium		Do Not Iron
	Warm		Low	<b>Dryclean</b>	
	Cold		Any Heat		Dry Clean
<b>Bleach</b>			No Heat/Air		Do Not Dry Clean
	Any Bleach (when needed)	<b>Iron-Dry or Steam Temperatures</b>			Line Dry/ Hang to Dry
	Only Non-Chlorine (color-safe) Bleach (when needed)		High		Drip Dry
	Tumble Dry Cycle		Medium		Dry Flat
<b>Normal</b>			Low		For machine-washable wool. Loads should be under 8 pounds.
	Permanent Press/ Wrinkle Resistant/ Wrinkle Control				
	Gentle/ Delicates				

\*\* The dot symbols represent appropriate wash water temperatures for various items. The temperature range for Hot is 105° - 125° F/ 41° - 52°C, for Warm 85° - 105° F/29° - 41° C and for Cold 60° - 85° F/16° - 29° C. (Wash water temperature must be a minimum of 60° F/16°C for detergent activation and effective cleaning.) The clothes Washer can not ensure these temperatures because the actual temperature of the water entering your Washer depends on water heater settings and regional water supply temperatures. For example, cold water entering the home in the northern states during winter may be 40° F/4° C which is too cold for effective cleaning. In this situation, you will need to adjust the water temperature by selecting a warm setting, adding some hot water to the MAX FILL line, or using your Washer's heating option, if available.

# appendix

## CYCLE CHART

Use this chart to set the best cycle and options for you laundry.

WA5471\*

(●: factory setting, ●: selectable)

	Functions														
	Temp					Spin					Soil Level				
	EH	H	W	EW	C	EH	H	M	L	NS	H	▲	N	▼	L
Normal		●	●	●	●	●	●	●	●	●	●	●	●	●	●
Heavy Duty		●	●	●	●	●	●	●	●	●	●	●	●	●	●
Perm Press			●	●	●	●	●	●	●	●	●	●	●	●	●
Sanitize	●					●	●	●	●	●	●	●	●	●	●
Towels		●	●	●	●	●	●	●	●	●	●	●	●	●	●
Bedding		●	●	●	●	●	●	●	●	●	●	●	●	●	●
Rinse + Spin					●	●	●	●	●	●					
Quick Wash			●	●	●	●	●	●	●	●	●	●	●	●	●
Wool			●		●			●	●						●
Delicates/ Hand Wash			●	●	●			●	●	●	●	●	●	●	●
Active Wear			●	●	●		●	●	●	●	●	●	●	●	●
Stain Away		●	●	●		●	●	●	●	●	●	●	●	●	●
Eco Cold				●	●	●	●	●	●	●			●	●	●
Pure Cycle		●					●								

	Options					PowerFoam	Display Time (Min.)
	Delay Start	Extra Spin	Extra Rinse	Signal	My Cycle		
Normal	●	●	●	●	●	●	50
Heavy Duty	●	●	●	●	●	●	61
Perm Press	●	●	●	●	●	●	44
Sanitize	●	●	●	●	●	●	120
Towels	●	●	●	●	●	●	50
Bedding	●	●	●	●	●	●	70
Rinse + Spin	●	●	●	●			21
Quick Wash	●		●	●	●	●	34
Wool	●			●	●	●	42
Delicates/ Hand Wash	●		●	●	●	●	35
Active Wear	●	●	●	●	●	●	42
Stain Away	●	●	●	●	●	●	77
Eco Cold	●	●	●	●	●	●	66
Pure Cycle	●			●	●		56

Temp	Spin	Soil Level
<b>EH:</b> Extra Hot	<b>EH:</b> Extra High	<b>H:</b> Heavy
<b>H:</b> Hot	<b>H:</b> High	<b>▲</b>
<b>W:</b> Warm	<b>M:</b> Medium	<b>N:</b> Normal
<b>EW:</b> Eco Warm	<b>L:</b> Low	<b>▼</b>
<b>C:</b> Cold	<b>NS:</b> No Spin	<b>L:</b> Light

WA5451\*

(●: factory setting, ●: selectable)

	Functions											
	Temp					Spin				Soil Level		
	EH	H	W	EW	C	H	M	L	NS	H	N	L
Normal		●	●	●	●	●	●	●	●	●	●	●
Heavy Duty		●	●	●	●	●	●	●	●	●	●	●
Perm Press			●	●	●	●	●	●	●	●	●	●
Sanitize	●					●	●	●	●	●	●	●
Towels		●	●	●	●	●	●		●	●	●	●
Bedding		●	●	●	●	●	●	●	●	●	●	●
Rinse + Spin					●	●	●	●	●			
Quick Wash			●	●	●	●	●	●	●	●	●	●
Wool			●		●			●	●			●
Delicates/ Hand Wash			●	●	●		●	●	●	●	●	●
Active Wear			●	●	●	●	●	●	●	●	●	●
Pure Cycle		●					●					

	Options			Display Time (Min.)
	Delay Start	Extra Rinse	Signal	
Normal	●	●	●	50
Heavy Duty	●	●	●	61
Perm Press	●	●	●	44
Sanitize	●	●	●	120
Towels	●	●	●	50
Bedding	●	●	●	70
Rinse + Spin	●	●	●	21
Quick Wash	●	●	●	34
Wool	●		●	42
Delicates/ Hand Wash	●	●	●	35
Active Wear	●	●	●	42
Pure Cycle	●		●	56

Temp	Spin	Soil Level
EH: Extra Hot H: Hot W: Warm EW: Eco Warm C: Cold	H: High M: Medium L: Low NS: No Spin	H: Heavy N: Normal L: Light

# appendix

## HELPING THE ENVIRONMENT

- Your Washer is manufactured from recyclable materials. If you decide to dispose of it, please observe local waste disposal regulations. Cut off the power cord so that the appliance cannot be connected to a power source. Remove the door so that animals and small children cannot get trapped inside the appliance.
- Do not exceed the detergent quantities recommended in the detergent manufacturers' instructions.
- Use stain removal products and bleaches before the wash cycle only when necessary.
- Save water and electricity by only washing full loads (the exact amount depends upon the program used).

## DECLARATION OF CONFORMITY

This appliance complies with UL2157.

## SPECIFICATION

TYPE	FRONT LOADING WASHER	
DIMENSIONS	Div	Inches (mm)
	A. Height	44.6" (1135)
	B. Width	27" (686)
	C. Height with door open	57.5" (1462)
	D. Depth	28.6" (728)

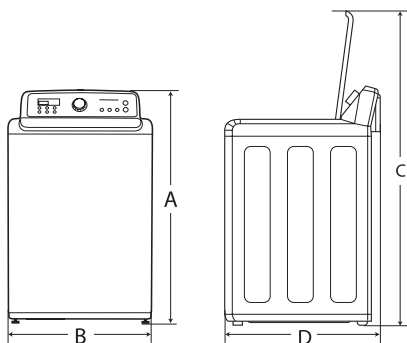

<b>WATER PRESSURE</b>		20-116psi (137-800kPa)	
<b>WEIGHT</b>		68kg (152.1 lb)	
<b>HEATER RATING</b>		1200W	
<b>POWER CONSUMPTION</b>	WASHING	120 V	700W
	WASHING AND HEATING	120 V	1250W
	SPIN	120 V	400W
	DRAIN	120 V	80W
<b>SPIN REVOLUTION</b>	WA5471*,WA5451*	1100 rpm	

# warranty

---

## WARRANTY

---

### SAMSUNG WASHER

#### LIMITED WARRANTY TO ORIGINAL PURCHASER

This SAMSUNG brand product, as supplied and distributed by SAMSUNG ELECTRONICS AMERICA, INC. (SAMSUNG) and delivered new, in the original carton to the original consumer purchaser, is warranted by SAMSUNG against manufacturing defects in materials and workmanship for a limited warranty period of:

- One (1) year part and labor
- Two (2) years control panel parts
- Three (3) years stainless tub parts
- Ten (10) years motor parts

This limited warranty begins on the original date of purchase, and is valid only on products purchased and used in the United States. To receive warranty service, the purchaser must contact SAMSUNG for problem determination and service procedures. Warranty service can only be performed by a SAMSUNG authorized service center. The original dated bill of sale must be presented upon request as proof of purchase to SAMSUNG or SAMSUNG's authorized service center. SAMSUNG will provide in-home service during the warranty period at no charge, subject to availability within the contiguous United States. In-home service is not available in all areas.

To receive in-home service, product must be unobstructed and accessible to the service agent. If service is not available, SAMSUNG may elect to provide transportation of the product to and from an authorized service center.

SAMSUNG will repair, replace, or refund this product at our option and at no charge as stipulated herein, with new or reconditioned parts or products if found to be defective during the limited warranty period specified above. All replaced parts and products become the property of SAMSUNG and must be returned to SAMSUNG. Replacement parts and products assume the remaining original warranty, or ninety (90) days, whichever is longer. This limited warranty covers manufacturing defects in materials and workmanship encountered in normal, noncommercial use of this product and shall not apply to the following: damage that occurs in shipment; delivery and installation; applications and uses for which this product was not intended; altered product or serial numbers; cosmetic damage or exterior finish; accidents, abuse, neglect, fire, water, lightning, or other acts of nature or God; use of products, equipment, systems, utilities, services, parts, supplies, accessories, applications, installations, repairs, external wiring or connectors not supplied or authorized by SAMSUNG that damage this product or result in service problems; incorrect electrical line voltage, fluctuations and surges; customer adjustments and failure to follow operating instructions, maintenance and environmental instructions that are covered and prescribed in the instruction book; product removal and reinstallation; problems caused by pest infestations. This limited warranty does not cover problems resulting from incorrect electric current, voltage or supply, light bulbs, house fuses, house wiring, cost of a service call for instructions, or fixing installation errors. SAMSUNG does not warrant uninterrupted or error-free operation of the product.

# appendix

---

EXCEPT AS SET FORTH HEREIN, THERE ARE NO WARRANTIES ON THIS PRODUCT EITHER EXPRESS OR IMPLIED, AND SAMSUNG DISCLAIMS ALL WARRANTIES INCLUDING, BUT NOT LIMITED TO, ANY IMPLIED WARRANTIES OF MERCHANTABILITY, INFRINGEMENT OR FITNESS FOR A PARTICULAR PURPOSE.

NO WARRANTY OR GUARANTEE GIVEN BY ANY PERSON, FIRM, OR CORPORATION WITH RESPECT TO THIS PRODUCT SHALL BE BINDING ON SAMSUNG. SAMSUNG SHALL NOT BE LIABLE FOR LOSS OF REVENUE OR PROFITS, FAILURE TO REALIZE SAVINGS OR OTHER BENEFITS, OR ANY OTHER SPECIAL, INCIDENTAL OR CONSEQUENTIAL DAMAGES CAUSED BY THE USE, MISUSE, OR INABILITY TO USE THIS PRODUCT, REGARDLESS OF THE LEGAL THEORY ON WHICH THE CLAIM IS BASED, AND EVEN IF SAMSUNG HAS BEEN ADVISED OF THE POSSIBILITY OF SUCH DAMAGES.

NOR SHALL RECOVERY OF ANY KIND AGAINST SAMSUNG BE GREATER IN AMOUNT THAN THE PURCHASE PRICE OF THE PRODUCT SOLD BY SAMSUNG AND CAUSING THE ALLEGED DAMAGE. WITHOUT LIMITING THE FOREGOING, PURCHASER ASSUMES ALL RISK AND LIABILITY FOR LOSS, DAMAGE, OR INJURY TO PURCHASER AND PURCHASER'S PROPERTY AND TO OTHERS AND THEIR PROPERTY ARISING OUT OF THE USE, MISUSE, OR INABILITY TO USE THIS PRODUCT. THIS LIMITED WARRANTY SHALL NOT EXTEND TO ANYONE OTHER THAN THE ORIGINAL PURCHASER OF THIS PRODUCT, IS NONTRANSFERABLE AND STATES YOUR EXCLUSIVE REMEDY.

Some states do not allow limitations on how long an implied warranty lasts, or the exclusion or limitation of incidental or consequential damages, so the above limitations or exclusions may not apply to you. This warranty gives you specific rights, and you may also have other rights, which vary from state to state.

**To obtain warranty service, please contact SAMSUNG at:**

**SAMSUNG ELECTRONICS AMERICA, INC. 85 CHALLENGER ROAD RIDGEFIELD PARK, NJ  
07660-2112**

**1-800-SAMSUNG (726-7864)**

**[www.samsung.com](http://www.samsung.com)**

memo

---



QUESTIONS OR COMMENTS?

Country	CALL	OR VISIT US ONLINE AT
U.S.A	1-800-SAMSUNG (726-7864)	<a href="http://www.samsung.com">www.samsung.com</a>
MEXICO	01-800-SAMSUNG (726-7864)	<a href="http://www.samsung.com">www.samsung.com</a>

Code No. DC68-03050A\_EN



WA5471AB\*  
WA5451AN\*

# Lavadora

## manual del usuario

imagine las posibilidades



Gracias por adquirir este producto Samsung.  
Para recibir un servicio más completo,  
registre su producto en

[www.samsung.com/register](http://www.samsung.com/register)



# Características clave de su nueva lavadora

## 1. VRT® (Tecnología de Reducción de la Vibración)

Esta lavadora Samsung funciona con suavidad durante el centrifugado a velocidad máxima, minimizando el ruido y las vibraciones.

## 2. Su Gran Capacidad

Aun las prendas y mantas voluminosas quedan superlimpias. La gran capacidad deja suficiente espacio para un lavado más profundo y limpio.

## 3. PowerFoam™(WA5471\*)

Gracias al eficaz PowerFoam de Samsung se consigue una mejor limpieza con los cuidados más avanzados para el tejido. PowerFoam permite que el detergente se distribuya uniformemente y que penetre las telas con mayor rapidez y profundidad.

## 4. PureCycle™ (ciclo de lavado del tambor)

Limpie su tambor con un solo botón. PureCycle se ha diseñado especialmente para eliminar la acumulación de restos de detergente y suciedad en el tambor sin detergentes especiales.

## 5. Diseño elegante

El diseño elegante de esta lavadora combina armoniosamente con su ambiente.

## 6. Jog dial central

El jog dial central le permite seleccionar ciclos en ambas direcciones con facilidad.

## 7. Motor DD

¡El poder de manejarlo todo! El motor inversor de accionamiento directo suministra energía al tambor de la lavadora desde un motor reversible de velocidad variable. Un motor de accionamiento directo sin correa genera una velocidad más alta de centrifugado de 1.100 rpm para un funcionamiento más eficiente y silencioso. La lavadora también posee menos piezas móviles, lo cual se traduce en menos reparaciones.

## 8. Tapa de vidrio templado

La tapa de vidrio templado es duradera y permite ver fácilmente el interior de la lavadora.

## 9. Desinfección

Al seleccionar el ciclo Sanitize (Desinfección), el agua se calienta a una temperatura extremadamente alta para eliminar el 99.9% de las bacterias que suelen alojarse en prendas, ropa de cama o toallas. La presente certificación ha sido otorgada por NSF International, una organización privada de evaluación.

Lea la etiqueta de la prenda para evitar daños a esta. Únicamente los ciclos de desinfección fueron diseñados para cumplir con los requisitos de este protocolo para una desinfección eficaz.



NSF Protocol P172  
Desinfección en lavadoras comerciales,  
residenciales y familiares

## 10. Interruptor de bloqueo de la tapa

La tapa de lavadora se bloquea durante el funcionamiento. La tapa se puede desbloquear al presionar el botón Start/Pause (Inicio/Pausa) para detener la lavadora.

# información sobre seguridad











Felicitaciones por la compra de la nueva lavadora Samsung. Este manual contiene información importante acerca de la instalación, el uso y el cuidado del electrodoméstico. Lea detenidamente estas instrucciones a fin de aprovechar al máximo los múltiples beneficios y funciones de la lavadora.

## **LO QUE NECESITA SABER SOBRE LAS INSTRUCCIONES DE SEGURIDAD**

Las advertencias y las instrucciones de seguridad importantes de este manual no cubren todas las posibles condiciones y situaciones que pueden ocurrir. Es su responsabilidad actuar con sentido común, precaución y cuidado cuando instale, realice el mantenimiento y ponga en funcionamiento la lavadora.

## **SÍMBOLOS Y PRECAUCIONES DE SEGURIDAD IMPORTANTES**

Los íconos y las señales incluidas en este manual del usuario significan lo siguiente:

 <b>ADVERTENCIA</b>	Peligros o prácticas inseguras que pueden causar <b>lesiones físicas graves o la muerte.</b>
 <b>PRECAUCIÓN</b>	Peligros o prácticas inseguras que pueden causar <b>lesiones físicas leves o daños materiales.</b>
 <b>PRECAUCIÓN</b>	Para reducir el riesgo de incendio, explosión, descargas eléctricas o lesiones físicas cuando usa esta lavadora, siga estas instrucciones de seguridad básicas:
	NO intente hacer nada.
	NO desarme.
	NO toque.
	Siga las instrucciones completamente.
	Desenchufe el cable de alimentación eléctrica del tomacorriente de pared.
	Asegúrese de que la máquina tenga buena conexión a tierra para evitar descargas eléctricas.
	Llame al centro de servicio técnico para obtener asistencia.
	Nota

Estos íconos de advertencia están aquí para evitar que usted u otras personas sufran daños. **Siga las instrucciones completamente.**

Después de leer esta sección, guárdela en un lugar seguro para consultas futuras.

 Lea todas las instrucciones antes de usar el electrodoméstico.

## **CONSERVE ESTAS INSTRUCCIONES**

# información sobre seguridad



**ADVERTENCIA:** Para reducir el riesgo de incendio, descargas eléctricas o lesiones físicas cuando usa este electrodoméstico, siga las instrucciones de seguridad básicas que figuran a continuación:

1. Lea todas las instrucciones antes de usar el electrodoméstico.
2. No lave o seque prendas que han sido previamente limpiadas, lavadas, remojadas o salpicadas con gasolina, solventes de limpieza en seco u otras sustancias inflamables o explosivas, ya que emiten vapores que pueden prenderse fuego o explotar.
3. No permita que los niños jueguen sobre la lavadora o dentro de ella. Se requiere de supervisión cuando el electrodoméstico es utilizado cerca de los niños.
4. Antes de descartar el aparato o de trasladarlo para que se le efectúe el servicio técnico, retire la puerta del compartimiento de la lavadora o la secadora.
5. No introduzca la mano en el electrodoméstico si el tambor está en movimiento.
6. No instale o guarde este electrodoméstico donde quede expuesto a factores climáticos.
7. No modifique los controles.
8. No repare, reemplace ni intente realizar el mantenimiento de cualquier pieza del electrodoméstico salvo que esté recomendado específicamente en las instrucciones de mantenimiento del usuario o en las instrucciones de reparación para el usuario publicadas y que, a su juicio, usted tenga la habilidad para llevarlas a cabo.
9. No agregue gasolina, solventes de limpieza en seco u otras sustancias inflamables o explosivas al agua del lavado. Estas sustancias emiten vapores que se pueden prender fuego o explotar.
10. En ciertas circunstancias, se puede producir gas hidrógeno en un sistema de agua caliente que no se ha usado durante 2 semanas o más. **EL GAS HIDRÓGENO ES EXPLOSIVO.** Si el sistema de agua caliente no fue utilizado durante 2 semanas o más, antes de usar la lavadora o la lavadora y la secadora combinadas, abra las llaves de agua caliente y deje correr el agua por varios minutos. De esta manera, se eliminará el gas hidrógeno acumulado. Dado que el gas es inflamable, no fume ni use una llama abierta en ese momento.

## CONSERVE ESTAS INSTRUCCIONES



## ADVERTENCIAS FUNDAMENTALES PARA LA INSTALACIÓN

---



Enchufe el cable de alimentación en un tomacorriente de pared de 120 V CA/60 Hz categorizado en 15 A o más. Utilice el tomacorriente sólo con este electrodoméstico. No use un cable prolongador.

- Compartir el tomacorriente de pared con otros electrodomésticos, utilizando un multicontacto o prolongando el cable de alimentación, puede provocar un incendio o una descarga eléctrica.
- No utilice un transformador eléctrico. Puede provocar un incendio o una descarga eléctrica.
- Asegúrese de que el voltaje, la frecuencia y la corriente coincidan con las especificaciones del producto. Si no lo hace puede provocar un incendio o una descarga eléctrica.

Este electrodoméstico debe ser instalado por un técnico calificado o una empresa de servicios.

- Si no lo hace, puede provocar una descarga eléctrica, un incendio, una explosión, problemas con el producto o lesiones.

Retire regularmente todas las sustancias extrañas, como polvo o agua, de los terminales y los puntos de contacto de la alimentación con un paño seco.

- Desenchufe el cable de alimentación y límpielo con un paño seco.
- Si no lo hace puede provocar un incendio o una descarga eléctrica.

Enchufe el cable de alimentación en un tomacorriente de pared en la dirección adecuada de manera que el cable baje hacia el suelo.

- Si enchufa el cable de alimentación en el tomacorriente en la dirección opuesta, los cables eléctricos del interior del cable se pueden dañar y se puede provocar un incendio o una descarga eléctrica.
- 



Este electrodoméstico debe conectarse a tierra correctamente.

La toma de tierra no se ha de conectar a una conducción de gas o de agua ni a la línea telefónica.

- La conexión a tierra inadecuada puede provocar un incendio, una descarga eléctrica, un incendio o problemas con el producto.
  - Nunca enchufe el cable de alimentación en un tomacorriente que no esté conectado a tierra correctamente. Asegúrese de que el tomacorriente esté conectado a tierra conforme a los códigos locales y nacionales.
- 



No instale este electrodoméstico cerca de un calefactor o materiales inflamables.

No instale este electrodoméstico en un lugar húmedo, grasiento o cubierto de polvo, ni lo exponga a la luz directa del sol o al agua (gotas de lluvia).

No instale este electrodoméstico en un lugar donde pueda haber fugas de gas.

- Puede provocar un incendio o una descarga eléctrica.

Enchufe el cable de alimentación firmemente en el tomacorriente de pared. No utilice un cable de alimentación dañado ni un tomacorriente que esté flojo.

- Puede provocar un incendio o una descarga eléctrica.

No tire del cable de alimentación ni lo doble excesivamente.

No tuerza ni ate el cable de alimentación.

No cuelgue el cable de alimentación de un objeto metálico, no coloque objetos pesados sobre él, no inserte el cable de alimentación entre objetos ni lo empuje en un espacio detrás del electrodoméstico.

- Puede provocar un incendio o una descarga eléctrica.

No tire del cable de alimentación para desenchufarlo.

- Desenchufe el cable de alimentación sujetándolo por el enchufe.
  - Si no lo hace puede provocar un incendio o una descarga eléctrica.
- 



Si el enchufe o el cable de alimentación están dañados, comuníquese con el centro de servicio más cercano.

# información sobre seguridad



## PRECAUCIONES PARA LA INSTALACIÓN



Coloque el electrodoméstico de manera tal que se pueda acceder fácilmente al tomacorriente.

- Si no lo hace puede provocar un incendio o una descarga causados por fugas eléctricas.

Instale el electrodoméstico sobre una superficie nivelada que pueda soportar su peso.

- Si no lo hace pueden producirse vibraciones anormales, ruidos o problemas con el producto.



Desenchufe el electrodoméstico si no lo va a utilizar durante un período prolongado o durante una tormenta con aparato eléctrico.

- Si no lo hace puede provocar un incendio o una descarga eléctrica.



## ADVERTENCIAS FUNDAMENTALES PARA EL USO



Si el electrodoméstico se inunda, desconéctelo inmediatamente y llame al centro de servicio más cercano.

Si el electrodoméstico genera ruidos extraños, olores a quemado o humo, desconéctelo inmediatamente y llame al centro de servicio más cercano.

- Si no lo hace puede provocar un incendio o una descarga eléctrica.

En caso de fugas de gas (tales como propano, LP, etc.), ventile el área inmediatamente. No encienda ni apague ningún electrodoméstico ni ninguna luz.

- No utilice un ventilador.
- Una chispa puede provocar un incendio o una explosión.

No lave prendas contaminadas con gasolina, queroseno, benceno, disolventes de pinturas, alcohol u otras sustancias inflamables o explosivas.

- Puede provocar una descarga eléctrica, un incendio o una explosión.

No abra la puerta de la lavadora por la fuerza mientras esté en funcionamiento (lavado a alta temperatura/secado/centrifugado).

- El agua que sale de la lavadora puede causar quemaduras o volver resbaladizo el suelo. Esto puede provocar lesiones personales.
- Abrir la puerta por la fuerza puede dañar el producto o causar lesiones personales.

Asegúrese de quitar el embalaje (goma espuma, poliestireno) del fondo de la lavadora antes de utilizar ésta.

No introduzca las manos bajo la lavadora.

- Se puede causar lesiones personales.

-  No toque el enchufe con las manos mojadas.
- Puede causar lesiones personales.

No apague el electrodoméstico desenchufándolo mientras la lavadora está en funcionamiento.

- Si vuelve a enchufar el electrodoméstico en el tomacorriente puede originar una chispa y causar una descarga eléctrica o un incendio.

Mantenga los materiales del embalaje fuera del alcance de los niños, ya que son peligrosos para éstos.

- Si un niño introduce la cabeza en una bolsa, se puede asfixiar.

No permita que los niños o las personas inestables utilicen la lavadora sin supervisión.

- Si lo hace puede provocar una descarga eléctrica, quemaduras o lesiones.

No introduzca la mano ni objetos de metal bajo la lavadora mientras ésta esté en funcionamiento.

- Se puede causar lesiones personales.
- 

-  No trate de reparar, desensamblar ni modificar la lavadora usted mismo.

- No utilice un fusible (de cobre, cable de acero, etc) que no esté normalizado.
  - Si necesita reparar o volver a instalar el electrodoméstico, comuníquese con el centro de servicio más cercano.
  - Si no lo hace puede provocar una descarga eléctrica, un incendio, problemas con el producto o lesiones.
- 

-  Si alguna sustancia extraña, tal como el agua, se introduce en el electrodoméstico en algún compartimiento distinto del tambor, desenchufe el cable de alimentación y comuníquese con el centro de servicio más cercano.

- Si no lo hace puede provocar un incendio o una descarga eléctrica.

Si se afloja la manguera de suministro de agua de la llave de agua y se inunda el electrodoméstico, desenchufe el cable de alimentación.

- Si no lo hace puede provocar un incendio o una descarga eléctrica.
- 



## PRECAUCIONES DE USO

---

-  Si la lavadora está contaminada por sustancias extrañas, tales como detergente, tierra, restos de alimentos, etc., desenchufe el cable de alimentación y limpie la lavadora con un paño suave humedecido.

- Si no lo hace se puede producir decoloración, deformación, daños u óxido.

El cristal frontal se puede romper con un impacto fuerte. Sea cuidadoso cuando utilice la lavadora.

- La rotura del cristal puede causar lesiones.

Ante una falla de suministro de agua o cuando se vuelve a conectar la manguera de suministro, abra lentamente la llave del agua.

Abra lentamente la llave del agua tras un período prolongado de falta de uso.

- La presión del aire de la manguera de suministro o de la conducción de agua puede dañar una pieza o provocar fugas de agua.

Si durante el funcionamiento hay una falla en el drenaje, compruebe éste.

- Si se utiliza la lavadora inundada por una falla en el drenaje, se puede provocar una descarga eléctrica o un incendio.

# información sobre seguridad

Introduzca completamente la ropa en la lavadora para que no pueda quedar atrapada por la puerta.

- Si la ropa queda atrapada por la puerta, se puede dañar la ropa o la lavadora, o puede haber fugas de agua.

Asegúrese de que la llave del agua esté cerrada cuando la lavadora no se utiliza.

- Asegúrese de que el tornillo del conector de la manguera de suministro del agua esté correctamente apretado.
- Si no lo hace puede provocar daños materiales o lesiones.

Antes de utilizar el producto, abra la llave del agua y compruebe si el conector de la manguera de suministro del agua está firmemente asegurado y que no haya fugas de agua.

- Si el conector de la manguera de suministro del agua está flojo, puede haber fugas de agua.

 No se suba encima del electrodoméstico ni coloque encima de éste objetos (como ropa, velas o cigarrillos encendidos, platos, productos químicos, objetos metálicos, etc.)

- Puede provocar una descarga eléctrica, un incendio, problemas con el producto o lesiones.

No haga funcionar el electrodoméstico con las manos mojadas.

- Puede causar lesiones personales.

No rocíe materiales volátiles, como insecticidas, en la superficie del electrodoméstico.

- Además de ser perjudiciales para las personas, también pueden provocar una descarga eléctrica, un incendio o problemas con el producto.

No coloque objetos que generen campos electromagnéticos cerca de la lavadora.

- Puede causar lesiones por un malfuncionamiento.

No toque el agua que se drena durante el lavado a alta temperatura o durante el ciclo de secado ya que está caliente.

- Puede causar lesiones personales o quemaduras.

No lave, centrifugue ni seque alfombrillas o prendas impermeables(\*).

- No lave alfombrillas gruesas y espesas aunque lleven la marca de lavado en la etiqueta.
- Se pueden causar lesiones o dañar la lavadora, las paredes, el suelo o la ropa debido a vibraciones anormales.

\* Prendas que no debe lavar: Ropa de cama de lana, fundas de lluvia, ropa para pescar, pantalones de esquí, bolsas de dormir, cubiertas de pañales, chándales, cubiertas de bicicletas, motos y automóviles, etc.

No haga funcionar la lavadora sin el cajón del detergente.

- Se puede provocar una descarga eléctrica o lesiones debido a fugas de agua.

No introduzca las manos en el dosificador de detergente después de abrirlo.

- Se puede causar lesiones en la mano si ésta queda atrapada.



No introduzca ningún objeto que no sea ropa (por ejemplo, zapatos, restos de comida o animales) en la lavadora.

- Esto puede causar vibraciones anormales que pueden dañar la lavadora y, en el caso de las mascotas, puede provocar lesiones graves, o incluso la muerte.

No presione los botones con objetos afilados, como alfileres, cuchillos, las uñas, etc.

- Puede provocar una descarga eléctrica o lesiones personales.

No lave ropa contaminada por aceites, cremas o lociones que se utilizan normalmente en los establecimientos para el cuidado de la piel o en las clínicas de masajes.

- Se puede deformar la junta de goma y provocar fugas de agua.

No deje objetos de metal (tales como clips, horquillas, etc.) ni lejía en el tambor durante períodos prolongados.

- Se puede oxidar la tina.
- Si comienza a aparecer óxido en la superficie de la tina, aplique un agente limpiador (neutro) sobre la superficie y utilice una esponja para limpiarla. Nunca utilice un cepillo de metal.

No utilice detergentes de limpieza en seco directamente ni lave, enjuague ni centrifugue ropa contaminada por detergentes de limpieza en seco.

- Se puede producir una combustión espontánea o un incendio por el calor de la oxidación del aceite.

No utilice agua caliente de los dispositivos de calentamiento o enfriamiento del agua.

- Podría tener problemas con la lavadora.

No utilice jabón natural para lavado a mano en la lavadora.

- Si se endurece y se acumula en el interior de la lavadora, puede causar problemas en el producto, tales como decoloración, óxido y malos olores.

No lave prendas grandes como ropa de cama dentro de una red.

- De no hacerlo se pueden producir lesiones personales por las vibraciones anormales.
- Coloque los artículos más pequeños, como las medias y la lencería, dentro de una red.

No utilice detergente endurecido.

- Si se acumula en el interior de la lavadora, puede provocar fugas de agua.

No lave alfombras ni felpudos.

- Si lava alfombras o felpudos, se acumulará arena en el interior de la lavadora. Puede provocar errores como la falta de drenaje.



ADVERTENCIA

## INSTRUCCIONES FUNDAMENTALES PARA LA LIMPIEZA

---



No limpie el electrodoméstico rociando directamente agua dentro de él.

No utilice benceno, disolventes ni alcohol para limpiar el electrodoméstico.

- Puede provocar decoloración, deformación, daños, incendio o descarga eléctrica.

Antes de la limpieza o las tareas de mantenimiento, desenchufe el electrodoméstico del tomacorriente de la pared.

- Si no lo hace puede provocar un incendio o una descarga eléctrica.

# contenido

---

## INSTALACIÓN DE LA LAVADORA

11

- 11 Desembalaje de la lavadora
- 11 Descripción general de la lavadora
- 12 Instalación eléctrica
- 12 Conexión a tierra
- 12 Llave
- 13 Drenaje
- 13 Suelo
- 13 Consideraciones acerca de la ubicación
- 13 Instalación del electrodoméstico en un gabinete o en un hueco
- 14 Dimensiones requeridas de la instalación
- 15 Nota importante para el instalador

## MANUAL DE INSTRUCCIONES

17

- 17 Cómo cargar la lavadora
- 17 Cómo comenzar

## LAVADO DE UNA CARGA DE ROPA

18

- 18 Descripción general del panel de control
- 21 Seguro para niños
- 22 Ajuste del centrifugado
- 22 Garment+ (Más prendas) 
- 22 Mi ciclo
- 23 Lavado de prendas con el selector de ciclos
- 24 Uso del detergente
- 24 Funciones

## MANTENIMIENTO DE LA LAVADORA

26

- 26 Limpieza del exterior
- 26 Limpieza del interior
- 26 Cómo guardar la lavadora
- 26 Mantenimiento de la cubierta superior y del marco frontal
- 27 Limpieza de los dosificadores
- 28 Pure Cycle

## GUÍA DE SOLUCIÓN DE PROBLEMAS

29

- 29 Controle estas soluciones si su lavadora...
- 31 Códigos de información

## APÉNDICE

33

- 33 Tabla de indicaciones sobre la tela
- 34 Tabla de ciclos
- 36 Ayuda al medioambiente
- 36 Declaración de conformidad
- 36 Especificaciones

# instalación de la lavadora

## DESEMBALAJE DE LA LAVADORA

Desembale la lavadora e inspecciónela para controlar que no se hayan producido daños durante el transporte. Compruebe que haya recibido todos los elementos que se muestran a continuación. Si la lavadora sufrió daños durante el transporte, o si falta algún elemento, comuníquese con el 1-800-SAMSUNG (1-800-726-7864).

Para evitar lesiones físicas o tirones, use guantes protectores cada vez que levante o transporte la unidad.

 Los materiales de embalaje pueden ser peligrosos para los niños; mantenga todo el material de embalaje (bolsas de plástico, poliestireno, etc.) fuera del alcance de los niños.

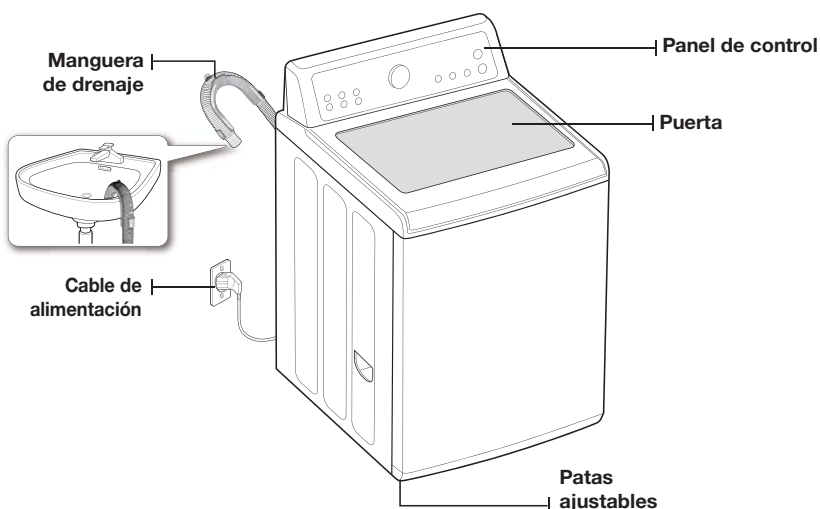

## DESCRIPCIÓN GENERAL DE LA LAVADORA

### Partes suministradas



Guía de la manguera



Manual del usuario

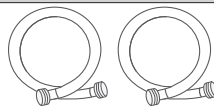

Mangueras de suministro de agua



Abrazadera plástica de sujeción de la manguera

### Herramientas necesarias



Pinzas



Destornillador plano

# instalación de la lavadora

## REQUISITOS BÁSICOS ACERCA DE LA UBICACIÓN

### Instalación eléctrica

- Fusible o disyuntor de 120 voltios, 60 Hz, 15 A
- Se recomienda contar con un circuito derivado individual destinado únicamente a la lavadora.
- La lavadora está equipada con un cable de alimentación.



NUNCA UTILICE UN CABLE PROLONGADOR.

### Conexión a tierra

#### ES PRECISO QUE ESTE ELECTRODOMÉSTICO ESTÉ CONECTADO A TIERRA.

Este electrodoméstico debe conectarse a tierra. En caso de que el electrodoméstico funcione mal o se descomponga, la conexión a tierra reducirá el riesgo de descarga eléctrica al ofrecer una vía de menos resistencia a la corriente eléctrica.

Este electrodoméstico está equipado con un cable de alimentación que cuenta con un enchufe de tres pines con conexión a tierra para utilizar en un tomacorriente con conexión a tierra.



La conexión inadecuada del conductor de conexión a tierra del equipo puede aumentar el riesgo de descarga eléctrica. Consulte a un electricista o técnico calificado si le surgen dudas acerca de si la conexión a tierra del electrodoméstico es adecuada. No modifique el enchufe provisto con el electrodoméstico; si no entra en el tomacorriente, solicite a un electricista calificado que instale el tomacorriente apropiado.

### PRECAUCIONES DE SEGURIDAD IMPORTANTES

- Para evitar el riesgo de incendio, descarga eléctrica o lesiones físicas innecesarias, todo el cableado y la conexión a tierra deben realizarse en conformidad con el Código Eléctrico Nacional, ANSI/FNPA, Nro. 70, la revisión más reciente, y los códigos y ordenanzas locales. Es exclusiva responsabilidad del propietario del electrodoméstico proveer los servicios eléctricos adecuados para este electrodoméstico.



NUNCA CONECTE EL CABLE A TIERRA A LAS TUBERÍAS DE PLÁSTICO, LAS TUBERÍAS DE GAS O LAS CAÑERÍAS DE AGUA CALIENTE.

### Llave

Para llenar correctamente la lavadora en el tiempo adecuado, se requiere una presión de agua de 20 a 116 psi (de 137 a 800 kPa).

Una presión de agua inferior a 20 psi puede ocasionar fallas en la válvula de agua, impedir que la válvula de agua se cierre completamente o prolongar el tiempo de llenado más allá de lo permitido por los controles de la lavadora y que, como resultado, la lavadora se apague. En los controles, se establece un límite de tiempo para evitar que se inunde la casa si una manguera se afloja.

Las llaves de agua deben estar colocadas dentro de los 4 pies (122 cm) de distancia de la parte posterior de la lavadora para que coincidan con las mangueras de entrada provistas con ella.



Las mangueras de entrada accesorias están disponibles en varias longitudes hasta 10 pies (305 cm.) para llaves que se encuentren alejadas de la parte posterior de la lavadora.

Para evitar la posibilidad de que se produzcan daños a causa del agua:

- Las llaves de agua deben ser de fácil acceso.
- Cierre las llaves cuando no use la lavadora.
- Verifique periódicamente que no haya pérdidas de agua que provengan de los accesorios de la manguera de entrada de agua.



CONTROLE QUE TODAS LAS CONEXIONES DE LA VÁLVULA Y DE LA LLAVE DE AGUA NO PRESENTEN PÉRDIDAS.

## Drenaje

La altura recomendada de la toma de agua es de 39 pulg. (99 cm). La manguera de drenaje debe colocarse a través del gancho para dicha manguera y dirigirse hacia la toma de agua. La toma de agua debe tener la suficiente longitud como para aceptar el diámetro exterior de la manguera de drenaje. La manguera de drenaje viene conectada a la lavadora de fábrica.

## Suelo

Para un mejor desempeño, debe instalar la lavadora sobre un piso de construcción sólida. Posiblemente los pisos de madera necesiten reforzarse para minimizar la vibración y/o los desequilibrios de la carga. Las superficies alfombradas o con revestimiento sintético son factores que contribuyen a la vibración y pueden provocar que la lavadora se mueva levemente durante el ciclo de centrifugado.

Nunca instale la lavadora sobre una plataforma o sobre una estructura con soportes poco resistentes.

## Consideraciones acerca de la ubicación

No instale la lavadora en áreas donde el agua se congele, dado que la lavadora siempre retendrá algo de agua en el área de la válvula de agua, la bomba y la manguera. El agua congelada puede dañar las correas, la bomba, las mangueras y otros componentes.

## Instalación del electrodoméstico en un gabinete o en un hueco

### DEJE UN ESPACIO LIBRE MÍNIMO CUANDO INSTALE EL ELECTRODOMÉSTICO EN UN GABINETE O EN UN HUECO:

Laterales: 1 pulg. (25 mm)

Frente del gabinete: 2 pulg. (51 mm)

Parte posterior: 6 pulg. (152 mm)

Parte superior: 21 pulg. (533 mm)

Si la lavadora y la secadora se instalan una junto a la otra, el frente del gabinete debe contar por lo menos con una abertura de aire sin obstrucciones de 72 pulg<sup>2</sup> (465 cm<sup>2</sup>). La lavadora sola no requiere una abertura de aire específica.

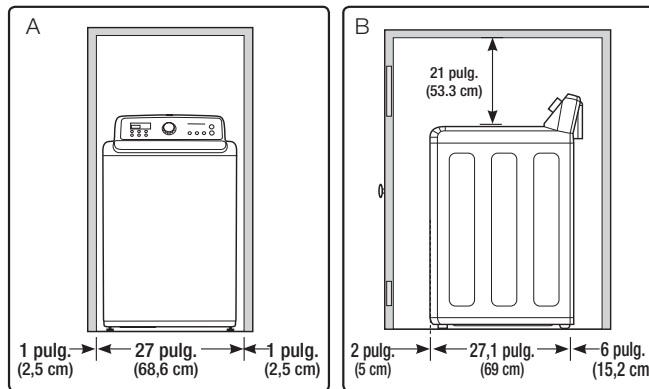

A. Área empotrada

B. Vista lateral - gabinete o área empotrada



## NOTA IMPORTANTE PARA EL INSTALADOR

Lea las siguientes instrucciones con detenimiento antes de instalar la lavadora.

Estas instrucciones se deben conservar para consultas futuras.

Le recomendamos que contrate a un profesional para que instale esta lavadora.

### PASO 1

#### Seleccionar una ubicación



Antes de instalar la lavadora, asegúrese de que la ubicación:

- Tenga una superficie resistente y nivelada sin alfombras ni revestimientos para pisos que puedan obstruir los orificios de ventilación.
- No contenga polvo, aceites, detergentes, etc.
- Esté alejada de la luz solar directa
- Tenga una ventilación adecuada
- No se congele (temperaturas nunca inferiores a los 32 °F o 0 °C)
- Esté alejada de las fuentes de calor, tales como el aceite o el gas
- Tenga suficiente espacio para el cable de alimentación.
- No tenga alfombras que obstruyan los orificios de ventilación.

### PASO 2

#### Instalación de la lavadora

1. Si utiliza una toma de agua, asegúrese de que la conexión entre la manguera de drenaje y la toma de agua NO sea hermética.

La toma de agua debe estar a una altura de 39 pulg. o 99 cm como mínimo.



Siempre se debe tener la precaución de evitar plegar o dañar la manguera de drenaje. Para obtener mejores resultados, la manguera de drenaje no debe presentar obstrucciones de ninguna índole: codos, acoplamientos o longitudes excesivas. En caso de que no se pueda colocar la manguera de drenaje convenientemente a una altura de 39 pulg. o 99 cm., colóquela en un soporte.

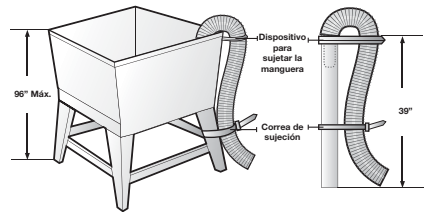

No inserte la manguera de drenaje demasiado profundo en la toma de agua: A no más de 6 a 8 pulgadas.

# instalación de la lavadora

2. Controle las mangueras de entrada para asegurarse de que haya una arandela dentro de los acoplamientos de cada manguera de carga. Enrosque las mangueras de entrada a las conexiones de las llaves de agua CALIENTE y FRÍA. En el otro extremo de la manguera, verifique que haya una arandela de goma por manguera y conecte cada manguera de carga a la válvula de agua. Asegúrese de conectar la manguera que dice "Hot" (Caliente) a la llave de agua CALIENTE. Ajuste a mano hasta que quede ceñido, y a continuación dé dos tercios de giro con la pinza.

-  Para usar el agua correctamente, conecte tanto la válvula de agua CALIENTE como la de agua FRÍA. Si alguna de ellas o ambas están desconectadas, aparecerá el error "nF" (no hay carga).

3. Abra el suministro de agua "CALIENTE" y "FRÍA" y controle todas las conexiones a la válvula y a la llave de agua para verificar si hay pérdidas.

4. Enchufe el cable de alimentación a un tomacorriente aprobado de tres pines, correctamente conectado a tierra, de 120 voltios y 60 Hz, protegido por un fusible o un disyuntor de 15 A.

La lavadora está conectada a tierra a través del tercer pin del cable de alimentación cuando se lo enchufa a un tomacorriente de tres pines con conexión a tierra.

5. Deslice la lavadora hasta dejarla en su lugar.  
6. Nivele la lavadora girando manualmente las patas niveladoras hacia adentro o hacia afuera según sea necesario.

-  La lavadora debe estar nivelada de atrás hacia adelante y de lado a lado. Utilice un nivelador de carpintero en las cuatro esquinas de la lavadora para nivelarla. Es una buena idea volver a controlar si la lavadora aún está nivelada después de los primeros doce lavados.

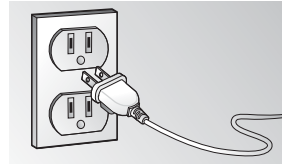
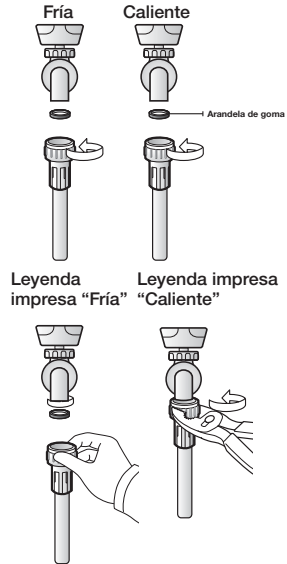





# manual de instrucciones

## CÓMO CARGAR LA LAVADORA

- Puede cargar el tambor con ropa seca, sin doblar; pero **NO LO SOBRECARGUE**. No llene más de 3/4 del tambor.
  - La sobrecarga puede reducir la eficacia del lavado, causar desgaste adicional y posiblemente causar pliegues o arrugas en las prendas.
  - Lave prendas delicadas, tales como los brassieres, los calcetines y demás lencería, en el ciclo Delicates (Ropa delicada) con prendas livianas similares.
  - Cuando lave artículos voluminosos o algunos artículos más pequeños que no carguen el tambor completamente, por ejemplo un tapete, una almohada, muñecos de peluche, o uno o dos suéteres, agregue algunas toallas para que el centrifugado resulte más eficaz.
-  Durante el ciclo de centrifugado, la lavadora puede agregar agua adicional para redistribuir las prendas y corregir el desequilibrio dentro del tambor.
- Cuando lave ropa muy sucia, no sobrecargue la lavadora para garantizar un lavado de óptima calidad.
  - Para agregar una prenda que se había olvidado:
    1. Presione el botón **Start/Pause (Inicio/Pausa)** para detener el lavado.
    2. Abra la puerta después de desbloquearla.
    3. Agregue la prenda, cierre la puerta y luego presione el botón Start/Pause (Inicio/Pausa). El ciclo se reanudará.

## CÓMO COMENZAR

1. Cargue la lavadora.
  2. Agregue sólo detergente líquido y aditivos al dosificador (consulte las páginas 25~26).
  3. Seleccione el ciclo apropiado y las opciones para la carga (consulte las páginas 18~20).
  4. Cierre la puerta.
  5. Presione el botón Start/Pause (Inicio/Pausa).
  6. Se iluminará la luz del indicador Wash (lavado).
  7. El tiempo del ciclo calculado aparecerá en la pantalla.  
Es posible que el tiempo fluctúe para indicar mejor el tiempo restante en el ciclo.
-  El tiempo real requerido para un ciclo puede diferir del estimado en la pantalla dependiendo de la presión y la temperatura del agua, el detergente y la ropa.
8. Antes de que la lavadora comience a llenarse, se escuchará una serie de sonidos semejantes a un "clic" para controlar la traba de la puerta y que se efectúe un drenaje rápido.
-  • Cuando haya finalizado el ciclo, la luz de la traba de la puerta se apagará y la palabra "End" (Fin) aparecerá en la pantalla.
- Si presiona el botón Power (Encendido), se cancelará el ciclo y la lavadora se detendrá.
  - Las luces del indicador Wash (Lavado), Rinse (Enjuague) y Spin (Centrifugado) se iluminarán durante dichas fases del ciclo.

# lavado de una carga de ropa

## DESCRIPCIÓN GENERAL DEL PANEL DE CONTROL

WA5471

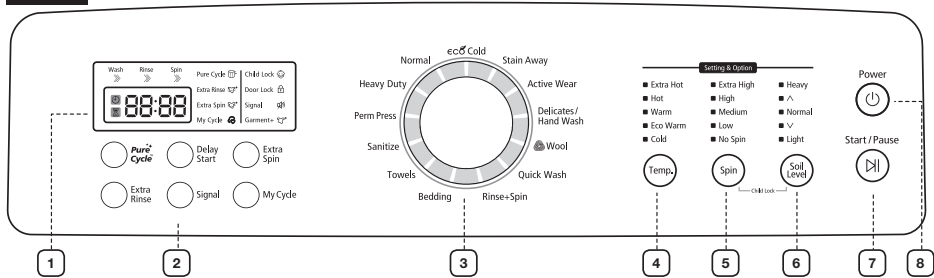

WA5451

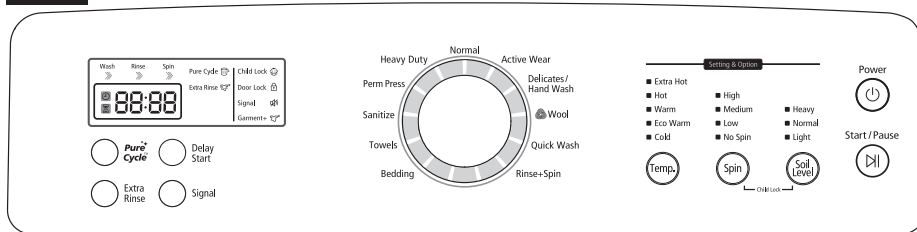

<p><b>1 Pantalla</b></p>	<p>Ofrece instrucciones y diagnósticos y lo mantiene informado sobre el estado del ciclo y el tiempo restante.</p>
<p><b>2 Opción de selección de ciclo</b></p>	<p>Presione estos botones para seleccionar diferentes opciones del ciclo.  <b>Pure Cycle:</b> Úselo para limpiar suciedad y bacterias del tambor. Se recomienda el uso regular (después de 21 lavados). No es necesario detergente ni lejía (consulte la página 29).  <b>Delay Start (Inicio retardado):</b> Retarde el inicio de cualquier ciclo hasta por 24 horas en incrementos de a una hora. La hora en pantalla indica el tiempo en el cual comenzará el lavado.  <b>Extra Spin (Centrifugado extra) (WA5471):</b> Agregue tiempo adicional de centrifugado para extraer más agua de las cargas.  <b>Extra Rinse (Enjuague extra):</b> Agregue un enjuague adicional al final del ciclo para remover los aditivos y perfumes del lavado con mayor eficacia.  <b>Signal (Señal):</b> Presione para encender o apagar la señal sonora.  <b>My Cycle (Mi ciclo) (WA5471):</b> Cree o utilice un ciclo que haya creado personalizando la temperatura, centrifugado, opción de nivel de suciedad, etc.</p>
<p><b>3 Selector de ciclos</b></p>	<p>Seleccione el ciclo apropiado para el tipo de carga. El ciclo seleccionado determina el patrón de lavado y la velocidad de centrifugado del ciclo.</p> <p> Para minimizar la formación de arrugas de la ropa, seleccione el ciclo Perm Press (Planchado permanente).</p>

**Normal (Normal):** Para la mayor parte de telas, incluido algodón, lino y prendas moderadamente sucias.

**Heavy Duty (Servicio pesado):** Para telas resistentes que no destiñen y prendas muy sucias.

**Perm Press (Plancha permanente):** Para telas sintéticas que no necesitan planchado y prendas ligeramente a moderadamente sucias.

**Sanitize (Desinfección):** Para prendas muy sucias y que no destiñen.



Si selecciona Pause (Pausa) durante la fase de calentamiento del ciclo Sanitize (Desinfección), la puerta de la lavadora permanecerá trabada por su seguridad en el caso de que el agua esté demasiado caliente.

**Towels (Toallas):** Para toallas de baño, toallas pequeñas y alfombrillas.

**Bedding (Ropa de cama):** para prendas voluminosas, como frazadas y sábanas. Cuando lave edredones, utilice detergente líquido.

**Eco Cold (Lavado ecológico frío) (WA5471):** Proporciona un útil cuidado diario a las prendas ligera o medianamente sucias únicamente mediante agua fría, lo que ahorra energía y cuida la ropa.

La limpieza es tan efectiva como en el ciclo de lavado con agua caliente \*Normal (Normal) convencional con las opciones de nivel Normal (Normal) y Light Soil (Ligeramente sucia). (La calidad de la limpieza del ciclo Eco Cold (Lavado ecológico frío) puede no ser igual que la del ciclo Normal convencional con la opción Heavy soil (Muy sucia)). Para obtener los mejores resultados, se recomienda una carga de menos de 8 libras.

\* Ciclo Normal convencional - Ciclo normal de las lavadoras Samsung de carga frontal anteriores y existentes fabricadas hasta 2009 sin PowerFoam.

**Stain Away (Eliminación de manchas) (WA5471):** Para prendas manchadas. El ciclo Stain Away (Eliminación de manchas) posee un rendimiento excepcional en la eliminación de manchas, cuida delicadamente sus prendas y evita la necesidad de realizar tratamiento previo a las manchas.

**Active Wear (Ropa deportiva):** Use este ciclo para lavar ropa deportiva, tal como buzos deportivos, pantalones deportivos, camisetas u otras prendas de entrenamiento. Este ciclo proporciona la eliminación de suciedad efectiva al realizar el lavado con suavidad para prendas que requieren un cuidado especial.

**Delicates/Hand Wash (Ropa delicada/Lavado a mano):** Para telas finas, sujetadores, lencería, prendas de seda y otras telas que deben ser lavadas a mano únicamente. Para obtener mejores resultados, use detergente líquido.

**Wool (Lana):** Para lana que se pueda lavar en lavadora. Las cargas deben tener un peso inferior a las 8 lb. Para obtener los mejores resultados se recomiendan cargas de 4,4 lb o menos.

- El ciclo Wool (Lana) lava la ropa moviendo el tambor horizontalmente para mantener las características de las fibras de lana y no dañar la ropa. Se detiene durante algún tiempo para permitir que la ropa se remoje. Esta pausa en el ciclo de lana es normal.
- Se aconseja utilizar detergente neutro para no dañar la ropa y mejorar el lavado.



El ciclo de lavado de lana de este artefacto ha sido aprobado por Woolmark para el lavado de productos Woolmark lavables en lavadora siempre y cuando los productos se laven conforme a las instrucciones de la etiqueta de la prenda y aquellas del fabricante de la lavadora, M1104.

**Quick Wash (Lavado rápido):** Para prendas ligeramente sucias que se necesitan con urgencia.

**Rinse + Spin (Enjuagado + Centrifugado):** Úselo para cargas que necesitan únicamente enjuague o para agregar a la carga suavizante de telas que se añade durante el enjuague.

# lavado de una carga de ropa

<p><b>4</b> Botón de selección Temperatura</p>	<p>Presione este botón repetidamente para rotar entre las distintas opciones disponibles de temperatura del agua.</p> <p><b>Extra Hot (Muy caliente):</b> Prendas muy sucias que no destiñen. Disponible sólo con el ciclo Sanitize (Desinfección).</p> <p><b>Hot (Caliente):</b> Ropa blanca y prendas muy sucias que no destiñen.</p> <p><b>Warm (Tibia) :</b> Prendas que no destiñen.</p> <p><b>Eco Warm (Lavado ecológico cálido):</b> Prendas moderadamente sucias, que no destiñen; la mayoría de las prendas sin arrugas.</p> <p><b>Cold (Fría):</b> Prendas de colores vivos, ligeramente sucias.</p>
<p><b>5</b> Botón de selección Centrifugado</p>	<p>Presione este botón repetidamente para rotar entre las distintas opciones de velocidad de centrifugado.</p> <p><b>Extra High (Muy alto) (WA5471):</b> Extrae más agua de las cargas durante el centrifugado.</p> <p> Para minimizar la formación de arrugas de las telas sin arrugas y que no necesitan planchado, NO use la opción de centrifugado Extra High (Muy alta) para dichas cargas y tampoco sobrecargue la lavadora.</p> <p><b>High (Alto):</b> Use para la ropa interior, las camisetas, los jeans y los algodones resistentes.</p> <p><b>Medium (Mediano):</b> Use para los jeans, las prendas sin arrugas o que no necesitan planchado y las telas sintéticas.</p> <p><b>Low (Bajo):</b> Use para prendas delicadas que necesitan centrifugado a velocidad lenta.</p> <p><b>No Spin (Sin centrifugado):</b> Drena la lavadora sin centrifugar. Use para prendas extremadamente delicadas que no puedan tolerar el centrifugado.</p>
<p><b>6</b> Botón de selección Nivel suciedad</p>	<p>Presione el botón para seleccionar el nivel de suciedad y el tiempo de lavado.</p> <p>* WA5471: (Normal → ▲ → Heavy (Muy sucia) → Light (Ligeramente sucia) → ▲)</p> <p>* WA5451: (Normal → Heavy (Muy sucia) → Light (Ligeramente sucia))</p> <p><b>Heavy (Muy sucia):</b> Para prendas muy sucias.</p> <p>▲</p> <p><b>Normal (Normal):</b> Para prendas moderadamente sucias. Esta opción es la mejor para la mayoría de las cargas.</p> <p>▲</p> <p><b>Light (Ligeramente sucia):</b> Para prendas ligeramente sucias.</p>
<p><b>7</b> Botón de selección Inicio/Pausa</p>	<p>Presiónelo para detener y reiniciar los ciclos.</p>
<p><b>8</b> Botón Encendido</p>	<p>Presiónelo una vez para encender la lavadora. Vuelva a presionarlo para apagar la lavadora. Si la lavadora permanece encendida durante más de 10 minutos sin que se toque ninguno de los botones, se apagará automáticamente.</p>

## Seguro para niños

La función Child Lock (Seguro para niños) evita que los niños jueguen con la lavadora.

### Activación de la función Seguro para niños

Mantenga presionados simultáneamente los botones **Spin (Centrifugado)** y **Soil Level (Nivel suciedad)** durante aproximadamente 3 segundos.

- Cuando se activa la función Seguro para niños, se enciende la lámpara "Seguro para niños [🔒]".
- Si se presiona el botón **Start/Pause (Inicio/Pausa)** después de activar la función de Seguro para niños, no funciona ningún botón, excepto **Power (Encendido)**.
- Si se presiona un botón cuando los botones están bloqueados, la lámpara de "Seguro para niños [🔒]" parpadea.

### Uso de la función Seguro para niños

Si se abre la puerta cuando la función Child Lock (Seguro para niños) está activada, se muestra "ds" y suena una alarma.

- Si se cierra la puerta mientras se muestra "ds", se apaga la alarma y el código de información cambia de "ds" a "CL".
- 30 segundos después de que aparece "ds" en el panel de control, la lavadora realiza el proceso de drenaje obligatoriamente.
- Aunque la lavadora esté apagada, si la función Child Lock (Seguro para niños) está activada y la puerta se abre durante 30 segundos, la lavadora muestra el código "CL" y realiza el proceso de drenaje obligatoriamente.
- Tras el drenaje obligatorio, el código "CL" parpadea a intervalos de 1 segundo y el producto entra en el modo "CL". (Cuando el producto está en el modo "CL", sólo funciona el botón de encendido).
- Para cancelar el modo "CL", se debe apagar y encender la alimentación.
- Para cancelar el modo "ds", desactive la función Child Lock (Seguro para niños). Para desactivar la función Child Lock (Seguro para niños), mantenga presionados simultáneamente los botones Spin (Centrifugado) y Soil Level (Nivel suciedad) durante 3 segundos como mínimo.

#### **Agregado de ropa con la función Child Lock (Seguro para niños) activada**

- Para agregar ropa desactive la función Seguro para niños. Para desactivar la función Child Lock (Seguro para niños), mantenga presionados simultáneamente los botones Spin (Centrifugado) y Soil Level (Nivel suciedad) durante 3 segundos como mínimo.

### Desactivación de la función Seguro para niños

Mantenga presionados simultáneamente los botones **Spin (Centrifugado)** y **Soil Level (Nivel suciedad)** durante aproximadamente 3 segundos.

- Si se desactiva la función Seguro para niños, la lámpara de "Seguro para niños [🔒]" se apaga.
- La función Seguro para niños impide que los niños o las personas discapacitadas pongan en funcionamiento la lavadora accidentalmente y se lesionen.
- Si un niño entra a la lavadora, puede quedar atrapado y asfixiarse.



- Una vez activada la función Seguro para niños, ésta continúa funcionando aunque la lavadora esté apagada.
- Abrir la puerta por la fuerza puede dañar el producto o causar lesiones personales.

-  Para agregar ropa cuando la función Seguro para niños está activada, primero se debe poner en pausa o desactivar dicha función.

# lavado de una carga de ropa

## Ajuste del centrifugado

Si presiona el botón **Power (Encendido)** y luego mantiene presionado el botón **Spin (Centrifugado)** durante 2 segundos, el tiempo de centrifugado se indica en la pantalla.

Entonces, puede cambiar el nivel de centrifugado independientemente de otras opciones presionando el botón **Spin (Centrifugado)** repetidamente hasta que el nivel de centrifugado que desea (Alto, Mediano, etc.) quede seleccionado en el panel de control. Luego, presione el botón **Start/Pause (Inicio/Pausa)**.

 Realice un ajuste del centrifugado antes de seleccionar un ciclo. Si ya ha seleccionado un ciclo, sólo puede seleccionar el nivel de centrifugado correspondiente.

## Garment+ (Más prendas)

Puede retirar o agregar prendas para lavar incluso una vez que haya comenzado el lavado, siempre y cuando esté encendida la luz de "**Garment+**" (**Más prendas**). Al presionar el botón **Start/Pause (Inicio/Pausa)** se destraba la puerta, salvo que el agua esté demasiado caliente o que haya mucha agua en la lavadora. Si abre la puerta y desea continuar el ciclo de lavado, cierre la puerta y presione el botón **Start/Pause (Inicio/Pausa)**.

 Si la función Child Lock (Seguro para niños) está activada, debe desactivarla primero. Consulte la página 21.

## Mi ciclo

My Cycle (Mi ciclo) le permite crear un ciclo de lavado personalizado (con la temperatura, el centrifugado, el nivel de suciedad, etc. que usted seleccione) y activarlo con la practicidad de presionar sólo un botón.

### Creación de un ciclo de lavado personalizado

Para crear un ciclo de lavado personalizado, siga estos pasos:

1. Presione el botón Power (Encendido) y abra la puerta.
2. Cargue las prendas en la lavadora.
3. Agregue el detergente (y el suavizante o la lejía, si es necesario) en el compartimiento adecuado y luego cierre la puerta.
4. Presione el botón My Cycle (Mi ciclo). La luz del indicador de My Cycle (Mi ciclo) se iluminará.
5. Seleccione el ciclo deseado utilizando el disco Selector de ciclos.
6. Configure las opciones disponibles para el ciclo que seleccionó.

 Consulte la página 35 para conocer las opciones disponibles para cada ciclo.

7. Presione el botón Start/Pause (Inicio/Pausa) para iniciar el ciclo. La próxima vez que presione My Cycle (Mi ciclo), la lavadora volverá a esta configuración automáticamente.

 Para programar la configuración de My Cycle (Mi ciclo), es necesario que la lavadora realice un ciclo de lavado completo. Si por alguna razón, el ciclo de lavado se interrumpe y la lavadora no termina el ciclo, las configuraciones no se programarán para ser utilizadas en otro momento.

 Puede cambiar la configuración de esta función repitiendo el proceso descrito más arriba. Siempre que selecciona My Cycle (Mi ciclo), la lavadora utiliza la última configuración programada.

### Ejecución de su ciclo personalizado usando My Cycle (Mi ciclo)

Para ejecutar su ciclo personalizado, siga estos pasos:

1. Presione el botón Power (Encendido) y abra la puerta.
2. Cargue las prendas en la lavadora.
3. Agregue el detergente (y el suavizante o la lejía, si es necesario) en el compartimiento adecuado y luego cierre la puerta.
4. Presione el botón My Cycle (Mi ciclo). La luz del indicador de My Cycle (Mi ciclo) se iluminará y el ciclo se iniciará.

## Lavado de prendas con el selector de ciclos

Su nueva lavadora facilita el lavado de las prendas gracias al sistema de control automático "Fuzzy Control" de Samsung. Cuando seleccione un programa de lavado, la lavadora elegirá la temperatura correcta, el tiempo de lavado y la velocidad de lavado.

1. Presione el botón **Power (Encendido)**.
2. Abra la puerta.
3. Coloque las prendas una a una bien extendidas en el tambor, sin llenarlo demasiado.
4. Agregue sólo detergente líquido, suavizante o lejía (si es necesario) en el compartimiento adecuado. Consulte las páginas 24, 25 y 26.
5. Cierre la puerta.
6. Utilice el Selector de ciclos para seleccionar el ciclo adecuado para cada tipo de material: Normal (Normal), Heavy Duty (Servicio pesado), Perm Press (Plancha permanente), Sanitize (Desinfección), Towels (Toallas), Bedding (Ropa de cama), Eco Cold (Lavado ecológico frío), Stain Away (Eliminación de manchas), Active Wear (Ropa deportiva), Delicates/Hand Wash (Ropa delicada/Lavado a mano), Wool (Lana), Quick Wash (Lavado rápido), Rinse + Spin (Enjuague + Centrifugado) y Spin Only (Sólo centrifugado). Se encenderán los indicadores correspondientes en el panel de control.
7. En ese momento, puede controlar la temperatura del lavado, la cantidad de ciclos de enjuague, la velocidad de centrifugado y el tiempo de retardo presionando el botón de la opción adecuada.
8. Presione el botón Start/Pause (Inicio/Pausa) en el selector de ciclos y se iniciará el lavado. El indicador de funcionamiento se iluminará y aparecerá en la pantalla el tiempo restante del ciclo de lavado.

### Opción de pausa

Cuando el LED de Garment + (Más prendas) está encendido, puede agregar prendas al lavado o retirarlas.

Para retirar o agregar prendas cuando el LED de Garment + (Más prendas) está encendido, siga estos pasos:

1. Presione el botón Start/Pause (Inicio/Pausa) para destrabar la puerta.



No es posible abrir la puerta cuando la temperatura del agua es muy ELEVADA.

2. Retire o agregue las prendas.
3. Cierre la puerta y luego presione el botón Start/Pause (Inicio/Pausa) para reiniciar el lavado.



Si la función Child Lock (Seguro para niños) está activada, debe desactivarla primero. Consulte la página 21.

Cuando el ciclo haya terminado:

Al finalizar el ciclo, la lavadora se apagará automáticamente.

1. Abra la puerta.
2. Saque la ropa limpia.

# lavado de una carga de ropa

## USO DEL DETERGENTE

La lavadora fue diseñada para usar detergentes de alta eficacia (HE, por su sigla en inglés).

- Para obtener un lavado de óptima calidad, use detergentes de alta eficacia, por ejemplo: Tide HE, Wisk HE, Cheer HE o Gain HE\*. Los detergentes de alta eficacia contienen supresores de la espuma que reducen o eliminan la espuma. Cuando se produce menos espuma, la carga se mueve con mayor eficacia y el lavado se maximiza.



No se recomienda un detergente convencional. Utilice sólo detergentes de alta eficacia (HE).



Reducir la cantidad de detergente puede reducir la calidad del lavado. Es importante tratar las manchas previamente, clasificar las prendas con cuidado por color y nivel de suciedad, y evitar sobrecargar la lavadora.

\* Los nombres de las marcas son marcas comerciales de sus respectivos fabricantes.

## FUNCIONES

### Dosificador automático

La lavadora cuenta con compartimientos separados para dosificar el detergente, la lejía con protección para ropa de color y el suavizante de telas. Coloque todos los aditivos de lavado en su compartimiento respectivo antes de poner en funcionamiento la lavadora.

El dosificador automático SIEMPRE DEBE estar en su sitio antes de poner en funcionamiento la lavadora.

NO abra el dosificador automático cuando la lavadora está en funcionamiento.

Para usar:

- Cuando vierta detergente nunca sobrepase las recomendaciones del fabricante de la lavadora.
- Este compartimiento contiene el detergente líquido durante el ciclo de lavado principal, que se vierte a la carga al inicio del ciclo.

### Para agregar detergente y suavizante de telas al dosificador automático:

1. Abra el cajón del dosificador.
2. Ponga los productos de lavado en los compartimientos correspondientes.
3. Cierre el cajón lentamente y con suavidad para evitar derrames, salpicaduras o una prematura dosificación del contenido.



Es normal que al final de ciclo quede una pequeña cantidad de agua en los compartimientos del dosificador.



No utilice lejía en el cajón dosificador.

Compartimiento para el detergente líquido

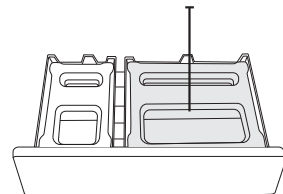



### Carga del compartimiento para el detergente líquido

1. Vierta la cantidad recomendada de detergente para ropa directamente en el compartimiento para el detergente antes de encender la lavadora.
2. Si se usa lejía con protección para ropa de color, debe agregarse con el detergente en el compartimiento para el detergente. Cuando agregue lejía con protección para ropa de color junto con el detergente.

 lo mejor es que ambos productos tengan la misma consistencia: líquida.

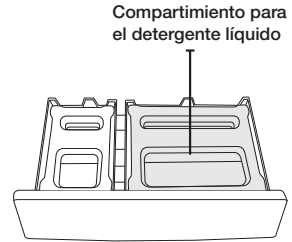

### Carga del compartimiento para la lejía

(Sólo lejía líquida que contenga cloro)

1. Agregue lejía que contenga cloro en el compartimiento para la lejía.  
NO exceda la línea MAX FILL (Llenado máximo).
  - Evite salpicar o rebasar el compartimiento.
  - La lavadora dosificará automáticamente la lejía dentro del tambor en el momento apropiado.
2. El dosificador diluye automáticamente la lejía líquida que contenga cloro antes de que llegue a la carga para lavar.

-  • Nunca vierta lejía líquida que contenga cloro sin diluir directamente sobre la carga o dentro del tambor. Se trata de un químico potente y puede ser perjudicial para la tela, por ejemplo desgastando las fibras o causando decoloración, si no se usa correctamente.
- Si prefiere usar lejía sin cloro, con protección para ropa de color, agréguela al compartimiento para el detergente apropiado.  
NO vierta lejía con protección para ropa de color directamente en el compartimiento para la lejía.



### Carga del compartimiento para el suavizante

1. Vierta la cantidad recomendada de suavizante líquido para telas en el compartimiento para el suavizante.  
Para cargas más pequeñas, use menos del contenido de una tapa.
2. Diluya el suavizante de telas con agua hasta que alcance la línea MAX FILL (Llenado máximo) del compartimiento.
3. El dosificador libera automáticamente el suavizante de telas líquido en el momento correcto durante el ciclo de enjuague.

-  • Use el compartimiento para el suavizante SÓLO para suavizantes de telas líquidos.
- NO use un dosificador Downy Ball\* en el compartimiento para el suavizante de telas de esta lavadora. No agregará el suavizante de telas en el momento correcto.  
Use el compartimiento para el detergente.
  - No utilice suavizantes líquidos que sean demasiado pegajosos ya que es posible que no se mezclen bien con el agua.

\* Los nombres de las marcas son marcas comerciales de sus respectivos fabricantes.

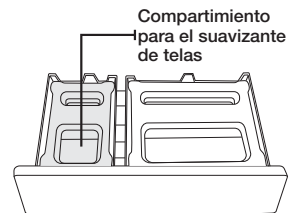

# mantenimiento de la lavadora

---

## LIMPIEZA DEL EXTERIOR

---

Cierre las llaves de agua después de finalizar el lavado del día.

Esto cerrará el suministro de agua a la lavadora y evitará la improbable posibilidad de que se produzcan daños a causa del derrame de agua. Deje la puerta abierta para permitir que el interior de la lavadora se seque.

Use un paño suave para limpiar todo el detergente, la lejía u otros derrames a medida que ocurran.

Limpie lo siguiente tal como se recomienda:

Panel de control: Limpie con un paño suave y húmedo. No use polvos abrasivos ni paños de limpieza. No rocíe el panel directamente con limpiadores en aerosol.

## LIMPIEZA DEL INTERIOR

---

Limpie el interior de la lavadora periódicamente para eliminar todo vestigio de suciedad, polvo, olor, moho, hongos o bacterias que pueda permanecer en la lavadora como consecuencia del lavado de ropa.

El incumplimiento de estas instrucciones puede dar como resultado situaciones poco satisfactorias, tales como olores y/o manchas permanentes en la lavadora o en la ropa para lavar.

Se pueden retirar los depósitos de agua dura si fuera necesario. Use limpiadores con el rótulo "Washer safe" (Seguro para lavadoras).

## CÓMO GUARDAR LA LAVADORA

---

Las lavadoras se pueden dañar si no se extrae el agua de las mangueras y de los componentes internos antes de guardarla. Prepare la lavadora para guardar de la siguiente manera:

- Seleccione el ciclo Quick Wash (Lavado rápido) y agregue lejía al dosificador automático. Ejecute ese ciclo en la lavadora sin carga.
- Cierre las llaves de agua y desconecte las mangueras de entrada.
- Desenchufe la lavadora del tomacorriente y deje la puerta de la lavadora abierta para que circule aire por el tambor.
- Si su lavadora ha estado guardada en lugares con temperaturas por debajo del punto de congelación, deje transcurrir un tiempo para que los restos de agua se derritan antes de usarla.

## MANTENIMIENTO DE LA CUBIERTA SUPERIOR Y DEL MARCO FRONTAL

---

No coloque objetos pesados ni afilados ni tampoco el paquete de detergente sobre la lavadora. La cubierta superior de la lavadora se podría rayar o dañar.



Ya que toda la lavadora tiene un acabado brillante, la superficie se puede rayar o dañar fácilmente. Evite rayar o dañar la superficie cuando use la lavadora.

## LIMPIEZA DE LOS DOSIFICADORES

Posiblemente, el dosificador automático necesite una limpieza periódica debido a la acumulación de aditivos del lavado.

1. Retire el cajón tirando en línea recta hacia atrás hasta que se detenga.

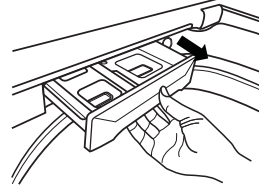

2. Incline el cajón del dosificador hacia arriba y retírelo.

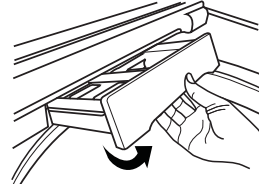

3. Retire los separadores de los 2 compartimentos. Enjuague los separadores y el cajón con agua caliente para eliminar cualquier resto de los productos de lavado que se pudieran haber acumulado.

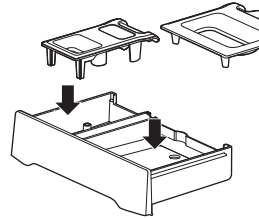

4. Para limpiar la apertura del cajón utilice un cepillo pequeño no metálico para limpiar el hueco. Elimine todos los residuos de las partes superior e inferior del hueco.

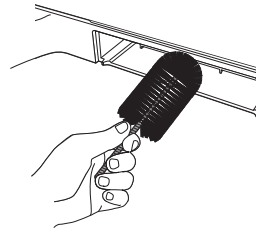

5. Coloque nuevamente los separadores en los compartimentos adecuados y coloque de nuevo el cajón. Para ello, coloque el riel del cajón del dosificador ② sobre el riel ① y presione el cajón con firmeza.

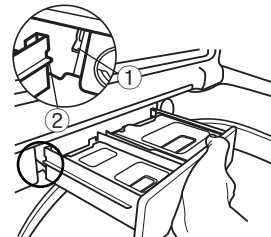

# mantenimiento de la lavadora

## PURE CYCLE

Pure Cycle es un programa de autolimpieza que elimina el moho que puede producirse dentro de la lavadora.

1. Presione el botón **Power (Encendido)**.
2. Presione el botón **Pure Cycle (Pure Cycle)**.
  - Una vez presionado el botón Pure Cycle, la única función que se puede configurar es Delay Start (Inicio Retardado).
3. Presione el botón **Start/Pause (Inicio/Pausa)**.
  - Si presiona el botón Start/Pause (Inicio/Pausa), comienza el programa Pure Cycle.

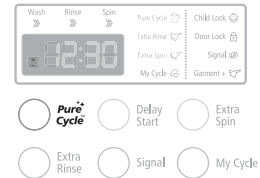

PRECAUCIÓN

- Pure Cycle le permite limpiar el tambor sin usar un agente limpiador.
- Nunca use Pure Cycle cuando haya ropa en la lavadora. Esto puede dañar la ropa o causar un problema en la lavadora.



### La función del indicador automático de Pure Cycle

- Si se ilumina el botón "**Pure Cycle (Pure Cycle)**" después de un lavado, indica que es necesaria la limpieza del tubo (tambor). En este caso, retire la ropa de la lavadora, encienda ésta y limpie el tambor activando el programa Pure Cycle.
- Si no se ejecuta Pure Cycle, se apaga la lámpara "**Pure Cycle (Pure Cycle)**". Sin embargo el indicador "**Pure Cycle (Pure Cycle)**" se iluminará después de que se hayan efectuado dos lavados. No ejecutar Pure Cycle en este momento no causará ningún problema en la lavadora.
- Si bien el indicador automático de Pure Cycle aparece una vez por mes aproximadamente, la frecuencia puede variar dependiendo de la cantidad de veces que se utilice la lavadora.

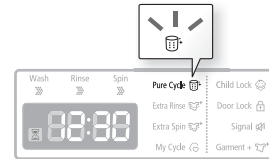

# Guía de solución de problemas

## CONTROLE ESTAS SOLUCIONES SI SU LAVADORA...

PROBLEMA	SOLUCIÓN
<b>NO enciende.</b>	<ul style="list-style-type: none"> <li>• Asegúrese de que la puerta esté cerrada.</li> <li>• Verifique que la lavadora esté enchufada.</li> <li>• Verifique que las llaves de agua estén abiertas.</li> <li>• Presione el botón Start/Pause (Inicio/Pausa) para encender la lavadora.</li> <li>• Asegúrese de que la función Child Lock (Seguro para niños) no esté activada. Consulte la página 25.</li> <li>• Antes de que la lavadora comience a llenarse, se escuchará una serie de sonidos semejantes a un "clic" para controlar la traba de la puerta y que se efectúe un drenaje rápido.</li> <li>• Controle el fusible o reinicie el disyuntor.</li> </ul>
<b>NO tiene agua o no tiene suficiente agua..</b>	<ul style="list-style-type: none"> <li>• Abra las dos llaves completamente.</li> <li>• Enderece las mangueras de entrada de agua.</li> <li>• Desconecte las mangueras y limpie los filtros. Posiblemente los filtros de las mangueras estén tapados.</li> <li>• Abra y cierre la puerta y, a continuación, presione el botón Start/Pause (Inicio/Pausa).</li> </ul>
<b>TIENE restos de detergente en el dosificador automático después de finalizar el ciclo de lavado.</b>	<ul style="list-style-type: none"> <li>• Asegúrese de que la lavadora funcione con suficiente presión de agua.</li> </ul>
<b>Vibra o hace demasiado ruido.</b>	<ul style="list-style-type: none"> <li>• Compruebe que la lavadora esté ubicada sobre una superficie nivelada. Si la superficie no está nivelada, ajuste las patas de la lavadora para nivelar el electrodoméstico.</li> <li>• Asegúrese de que se hayan retirado los tornillos de transporte.</li> <li>• Asegúrese de que la lavadora no toque ningún otro objeto.</li> <li>• Verifique que la carga de ropa sea equilibrada.</li> </ul>
<b>SE detiene</b>	<ul style="list-style-type: none"> <li>• Enchufe el cable de alimentación a un tomacorriente que funcione.</li> <li>• Controle el fusible o reinicie el disyuntor.</li> <li>• Cierre la puerta y presione el botón Start/Pause (Inicio/Pausa) para hacer funcionar la lavadora. Por su seguridad, la lavadora no centrifugará salvo que la puerta esté cerrada.</li> <li>• Antes de que la lavadora comience a llenarse, se escuchará una serie de sonidos semejantes a un "clic" para controlar la traba de la puerta y que se efectúe un drenaje rápido.</li> <li>• Se puede producir una pausa o un período de remojo en el ciclo. Espere hasta que comience a funcionar.</li> <li>• Controle que los filtros de las mangueras de entrada a la altura de las llaves no presenten obstrucciones. Limpie los filtros periódicamente.</li> </ul>

# Guía de solución de problemas

PROBLEMA	SOLUCIÓN
<b>SE llena con agua a una temperatura incorrecta.</b>	<ul style="list-style-type: none"> <li>• Abra las dos llaves completamente.</li> <li>• Asegúrese de que la selección de temperatura sea la correcta.</li> <li>• Asegúrese de que las mangueras estén conectadas a las llaves correctas. Purgue las cañerías.</li> <li>• Desconecte las mangueras y limpie los filtros. Posiblemente, los filtros de las mangueras estén tapados.</li> <li>• A medida que la lavadora se llena, la temperatura del agua puede variar debido a que la función automática de control de la temperatura controla la temperatura del agua que ingresa. Esto es normal.</li> <li>• Mientras la lavadora se llena, es posible que observe que por el dosificador pasa sólo agua caliente y/o sólo agua fría cuando se seleccionan las temperaturas de lavado fría o tibia. Ésta es una función normal que cumple el control de temperatura automático dado que la lavadora determina la temperatura del agua.</li> </ul>
<b>TIENE la puerta trabada o no se abre.</b>	<ul style="list-style-type: none"> <li>• Presione el botón Start/Pause (Inicio/Pausa) para detener la lavadora.</li> <li>• La puerta de la lavadora permanecerá trabada durante la fase de calentamiento del ciclo Sanitize (Desinfección) en caso de que la temperatura del agua sea demasiado elevada.</li> <li>• Puede llevar algunos minutos que el mecanismo de cierre de la puerta se desconecte.</li> </ul>
<b>NO drena y/o no centrifuga.</b>	<ul style="list-style-type: none"> <li>• Controle el fusible o reinicie el disyuntor.</li> <li>• Enderece las mangueras de drenaje. Elimine las mangueras enroscadas. Si existe alguna restricción en cuanto al drenaje, comuníquese con el servicio técnico.</li> <li>• Cierre la puerta y presione el botón Start/Pause (Inicio/Pausa). Por su seguridad, la lavadora no centrifugará salvo que la puerta esté cerrada.</li> </ul>
<b>DEJA la carga demasiado húmeda al final del ciclo.</b>	<ul style="list-style-type: none"> <li>• Use la velocidad de centrifugado Alta o Muy alta.</li> <li>• Use un detergente de alta eficacia para reducir la formación de espuma en exceso.</li> <li>• La carga es demasiado pequeña. Las cargas muy pequeñas (una o dos prendas) se pueden desequilibrar y no centrifugarse en absoluto.</li> </ul>
<b>PIERDE agua.</b>	<ul style="list-style-type: none"> <li>• Asegúrese de que todas las conexiones de las mangueras estén ajustadas.</li> <li>• Asegúrese de que el extremo de la manguera de drenaje esté correctamente conectado y asegurado al sistema de drenaje.</li> <li>• Evite sobrecargar la lavadora.</li> <li>• Use un detergente de alta eficacia para evitar la formación de espuma en exceso.</li> </ul>
<b>TIENE espuma en exceso.</b>	<ul style="list-style-type: none"> <li>• Use un detergente de alta eficacia para evitar la formación de espuma en exceso.</li> <li>• Reduzca la cantidad de detergente para el agua blanda, las cargas ligeramente sucias o pequeñas.</li> <li>• NO se recomienda un detergente de baja eficacia.</li> </ul>

## CÓDIGOS DE INFORMACIÓN

Pueden aparecer códigos de información para ayudarle a comprender mejor qué ocurre con la lavadora.

SÍMBOLO DEL CÓDIGO	SIGNIFICADO	SOLUCIÓN
dc	Un desequilibrio en la carga impidió que la lavadora centrifugara.	Redistribuya la carga y presione el botón Start/Pause (Inicio/Pausa).
ds	La puerta está abierta cuando la lavadora está en funcionamiento.	Cierre la puerta firmemente y reinicie el ciclo. Si el código vuelve a aparecer, comuníquese con el servicio técnico.
FL	No se logra cerrar la puerta de la lavadora.	Cierre la puerta firmemente y reinicie el ciclo. Si el código vuelve a aparecer, comuníquese con el servicio técnico.
HE	Problema con el control de la temperatura del agua. (Problema con el control del calentador.)	Comuníquese con el servicio técnico.
LE	La lavadora intentó llenarse, pero no alcanzó el nivel de agua adecuado.	Comuníquese con el servicio técnico.
LO	La puerta no se puede abrir.	Asegúrese de que la puerta esté bien cerrada. Presione el botón Power (Encendido) para apagar la lavadora y, a continuación, vuélvala a encender. Si el código vuelve a aparecer, comuníquese con el servicio técnico.
3E	El motor no funciona correctamente.	Reinicie el ciclo presionando el botón Start/Pause (Inicio/Pausa). Si el código vuelve a aparecer, comuníquese con el servicio técnico.
nd	La lavadora no está drenando. También puede significar que la unidad percibe una pequeña obstrucción mientras drena.	A continuación, verifique lo siguiente. 1) Apague la unidad y vuélvala a encender. 2) Seleccione sólo el ciclo Spin (Centrifugado). 3) Presione Start/Pause (Inicio/Pausa) para que el agua drene. Si no dreña, comuníquese con el servicio técnico.
nf	La lavadora intentó llenarse pero no lo logró.	Asegúrese de que las llaves de agua estén completamente abiertas. Controle que no haya mangueras enroscadas. Controle los filtros interiores de las mangueras de carga. Si utiliza un dispositivo de seguridad contra inundación, retírelo y conecte la manguera del agua directamente en la unidad.
	Verifique si la manguera de suministro de agua caliente está conectada.	Se debe conectar la manguera de suministro de agua caliente ya que la función de control automático de la temperatura (A.T.C) suministra agua caliente.

# Guía de solución de problemas

nFI	La conexión de la manguera de agua caliente/fría no es correcta.	Conecte la manguera de agua caliente/fría correctamente.
OE	Se detecta una falla en el sensor del nivel de agua.	Comuníquese con el servicio técnico.
E2	Tecla atascada.	Comuníquese con el servicio técnico.
EE1	Problema con el sensor de temperatura.	Reinicie el ciclo. Si el código vuelve a aparecer, comuníquese con el servicio técnico.
3E	Se detectó alta corriente.	Reinicie el ciclo. Si el código vuelve a aparecer, comuníquese con el servicio técnico.
SUD	Se detectó demasiada espuma durante la sesión de lavado. La unidad se detiene hasta que la espuma disminuye. Luego, la unidad reanuda el lavado. Cuando termina el lavado, por su parte, los códigos End y SUD se iluminan.	Como prevención, reduzca la cantidad de detergente.



































Para los códigos que no figuran más arriba, llame al 1-800-726-7864 (1-800-SAMSUNG).



# apéndice

## TABLA DE INDICACIONES SOBRE LA TELA

Los siguientes símbolos ofrecen indicaciones acerca de las prendas. La etiqueta de indicaciones de la prenda incluye símbolos para lavado, blanqueado, secado y planchado, o limpieza a seco cuando sea necesaria. El uso de símbolos garantiza la consistencia entre los fabricantes textiles de artículos nacionales e importados. Siga las indicaciones de la etiqueta para prolongar la vida útil de la prenda y reducir los problemas del lavado.

Ciclo de lavado		Instrucciones especiales		Símbolos de advertencia para el lavado	
	Normal (Normal)		Secar colgado/tender		No lavar
	Perm Press (Plancha permanente) / Antiarrugas / Control de arrugas		Colgar para que escurra		No retorcer
	Prendas suaves / delicadas		Secar en posición horizontal		No usar lejía
	Lavado a mano	<b>Secado con calor</b>			No secar en secadora
<b>Temperatura del agua**</b>			Alto		Sin vapor (agregado a la plancha)
	Caliente		Medium (Mediana)		No planchar
	Tibia/Tibia		Bajo	<b>Limpiar en seco</b>	
	Fría		Cualquier calor		Limpiar en seco
<b>Lejía</b>			Sin calor / aire		No limpiar en seco
	Cualquier lejía (cuando sea necesaria)	<b>Temperaturas de secado con plancha o vapor</b>			Secar colgado/tender
	Sólo lejía sin cloro (con protección para ropa de color) (cuando sea necesaria)		Alto		Colgar para que escurra
	Ciclo de secado en secadora		Medium (Mediana)		Secar en posición horizontal
<b>Normal (Normal)</b>			Bajo		Para lanas que se puedan lavar en lavadora. Las cargas deben tener un peso inferior a las 8 lb.
	Perm Press (Plancha permanente) / Antiarrugas / Control de arrugas				
	Prendas suaves / delicadas				

\*\* Los símbolos con punto representan las temperaturas del agua del lavado apropiadas para diversas prendas. El rango de temperatura para Caliente es de 41 °C a 52 °C (105 °F a 125 °F), para Tibia es de 29 °C a 41 °C (de 85 °F a 105 °F) y para Fría es de 16 °C a 29 °C (de 60 °F a 85 °F). (La temperatura del agua del lavado debe alcanzar un mínimo de 16 °C (60 °F) para que se active el detergente y se logre un lavado eficaz). Posiblemente, la lavadora no garantice estas temperaturas porque las temperaturas reales del agua que ingresa en la lavadora dependen de la configuración del calentador de agua y de las temperaturas del suministro de agua regional. Por ejemplo, el agua fría que ingresa en las casas de los Estados del Norte durante el invierno puede ser de 4 °C (40 °F), la cual es demasiado fría para que se logre un lavado eficaz. En este caso, será preciso ajustar la temperatura del agua seleccionando la opción de temperatura cálida, agregando algo de agua caliente a la línea o usando la opción de calentamiento de la lavadora, si se dispone de ella.

# apéndice

## TABLA DE CICLOS

Use esta tabla para configurar el mejor ciclo y las opciones para su lavadora.

WA5471\*

(●: configurado en fábrica, ●: seleccionable)

	Funciones														
	Temperatura					Centrifugado					Nivel de suciedad				
	EH (Muy alto)	H (Alto)	W (Cálida)	EW (Muy cálida)	C (Fría)	EH (Muy alto)	H (Alto)	M (Mediano)	L (Poco sucia)	NS	H (Alto)	▲	N (Normal)	▼	L (Poco sucia)
Normal (Normal)		●	●	●	●	●	●	●	●	●	●	●	●	●	●
Heavy Duty (Servicio pesado)		●	●	●	●	●	●	●	●	●	●	●	●	●	●
Perm Press (Plancha permanente)			●	●	●		●	●	●	●	●	●	●	●	●
Sanitize (Desinfección)	●					●	●	●	●	●	●	●	●	●	●
Towels (Toallas)		●	●	●	●	●	●	●	●	●	●	●	●	●	●
Bedding (Ropa de cama)		●	●	●	●	●	●	●	●	●	●	●	●	●	●
Rinse+Spin (Enjuague + Centrifugado)					●	●	●	●	●	●					
Quick Wash (Lavado rápido)			●	●	●	●	●	●	●	●	●	●	●	●	●
Wool (Lana)			●	●	●				●	●					●
Delicates/Hand Wash (Ropa delicada/Lavado a mano)			●	●	●			●	●	●	●	●	●	●	●
Active Wear (Ropa deportiva)			●	●	●	●	●	●	●	●	●	●	●	●	●
Stain Away (Eliminación de manchas)		●	●	●	●	●	●	●	●	●	●	●	●	●	●
Eco Cold (Lavado ecológico frío)				●	●	●	●	●	●	●			●	●	●
Pure Cycle		●						●							

	Opciones					PowerFoam	Tiempo display (min)
	Inicio retardado	Centrifugado extra	Enjuague extra	Señal	Mi ciclo		
Normal (Normal)	●	●	●	●	●	●	50
Heavy Duty (Servicio pesado)	●	●	●	●	●	●	61
Perm Press (Plancha permanente)	●	●	●	●	●	●	44
Sanitize (Desinfección)	●	●	●	●	●	●	120
Towels (Toallas)	●	●	●	●	●	●	50
Bedding (Ropa de cama)	●	●	●	●	●	●	70
Rinse+Spin (Enjuague + Centrifugado)	●	●	●	●			21
Quick Wash (Lavado rápido)	●		●	●	●	●	34
Wool (Lana)	●			●	●	●	42
Delicates/Hand Wash (Ropa delicada/Lavado a mano)	●		●	●	●	●	35
Active Wear (Ropa deportiva)	●	●	●	●	●	●	42
Stain Away (Eliminación de manchas)	●	●	●	●	●	●	77
Eco Cold (Lavado ecológico frío)	●	●	●	●	●	●	66
Pure Cycle	●			●	●		56

Temperatura	Centrifugado	Nivel de suciedad
EH: Muy caliente	EH: Muy alto	H: Muy sucia
H: Caliente	H: Alto	▲
W: Tibia	M: Mediano	N: Normal
EW: Eco Warm (Lavado ecológico cálido)	L: Bajo	▼
C: Fría	NS: Sin centrifugado	L: Poco sucia

WA5451\*

(●: configurado en fábrica, ●: seleccionable)

	Funciones											
	Temperatura				Centrifugado				Nivel de suciedad			
	EH (Muy alto)	H (Alto)	W (Cálida)	EW (Muy cálida)	C (Fría)	H (Alto)	M (Mediano)	L (Poco sucia)	NS	H (Alto)	N (Normal)	L (Poco sucia)
Normal		●	●	●	●	●	●	●	●	●	●	●
Heavy Duty (Servicio pesado)		●	●	●	●	●	●	●	●	●	●	●
Perm Press (Plancha permanente)			●	●	●	●	●	●	●	●	●	●
Sanitize (Desinfección)	●					●	●	●	●	●	●	●
Towels (Toallas)		●	●	●	●	●	●	●	●	●	●	●
Bedding (Ropa de cama)		●	●	●	●	●	●	●	●	●	●	●
Rinse+Spin (Enjuague + Centrifugado)					●	●	●	●				
Quick Wash (Lavado rápido)			●	●	●	●	●	●	●	●	●	●
Wool (Lana)			●	●	●		●	●	●			●
Delicates/Hand Wash (Ropa delicada/Lavado a mano)			●	●	●		●	●	●	●	●	●
Active Wear (Ropa deportiva)			●	●	●	●	●	●	●	●	●	●
Pure Cycle		●					●					

	Opciones			Tiempo display (min)
	Inicio retardado	Enjuague extra	Señal	
Normal (Normal)	●	●	●	50
Heavy Duty (Servicio pesado)	●	●	●	61
Perm Press (Plancha permanente)	●	●	●	44
Sanitize (Desinfección)	●	●	●	120
Towels (Toallas)	●	●	●	50
Bedding (Ropa de cama)	●	●	●	70
Rinse+Spin (Enjuague + Centrifugado)	●	●	●	21
Quick Wash (Lavado rápido)	●	●	●	34
Wool (Lana)	●	●	●	42
Delicates/Hand Wash (Ropa delicada/Lavado a mano)	●	●	●	35
Active Wear (Ropa deportiva)	●	●	●	42
Pure Cycle	●	●	●	56

Temperatura	Centrifugado	Nivel de suciedad
EH: Muy caliente H: Caliente W: Tibia EW: Eco Warm (Lavado ecológico cálido) C: Fría	H: Alto M: Mediano L: Bajo NS: Sin centrifugado	H: Muy sucia N: Normal L: Poco sucia

# apéndice

## AYUDA AL MEDIOAMBIENTE

- Esta lavadora se fabrica con materiales reciclables. Si decide deshacerse de ella, siga la normativa local relacionada con la eliminación de desechos. Corte el cable de alimentación para que el electrodoméstico no pueda conectarse a una fuente de alimentación. Quite la puerta para que los animales y los niños pequeños no puedan quedar atrapados dentro del electrodoméstico.
- No utilice cantidades de detergente mayores a las recomendadas por el fabricante del detergente.
- Utilice productos quitamanchas y lejías antes del ciclo de lavado y sólo cuando sea necesario.
- Ahorre agua y electricidad utilizando la capacidad total de la lavadora (la cantidad exacta depende del programa que se utilice).

## DECLARACIÓN DE CONFORMIDAD

Este electrodoméstico cumple con la norma UL2157.

## ESPECIFICACIONES

TIPO	LAVADORA DE CARGA FRONTAL	
DIMENSIONES	Div	Pulgadas (mm)
	A. Altura	44,6" (1135)
	B. Ancho	27" (686)
	C. Altura con la puerta abierta	57,5" (1462)
D. Profundidad	28,6" (728)	

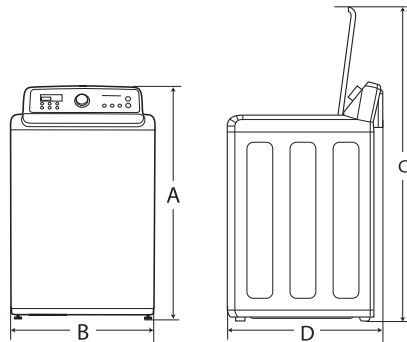

PRESIÓN DEL AGUA		20-116 psi(137-800 kPa)	
PESO		68 kg (152,1 lb)	
POTENCIA DEL CALENTADOR		1200 W	
CONSUMO DE ENERGÍA	LAVADO	120 V	700 W
	LAVADO Y CALENTAMIENTO	120 V	1250 W
	CENTRIFUGADO	120 V	400 W
	DRENAJE	120 V	80 W
REVOLUCIÓN DEL CENTRIFUGADO	WA5471*,WA5451*	1100 rpm	

# Garantía

---

## **GARANTÍA**

---

### **LAVADORA SAMSUNG**

#### **GARANTÍA LIMITADA PARA EL COMPRADOR ORIGINAL**

El presente producto de la marca SAMSUNG, tal como lo provee y distribuye SAMSUNG ELECTRONICS AMERICA, INC. (SAMSUNG) y lo entrega nuevo, en su embalaje de cartón original al comprador o consumidor original, está garantizado por SAMSUNG contra defectos de fabricación de los materiales y la mano de obra durante el período limitado de la garantía de:

Un (1) año para las piezas y la mano de obra  
Dos (2) años para las piezas del panel de control  
Tres (3) años para las piezas del tambor inoxidable  
Diez (10) años para las piezas del motor

La presente garantía limitada comienza en la fecha original de compra y es válida únicamente para productos comprados y usados en los Estados Unidos. Para recibir el servicio técnico de la garantía, el comprador debe comunicarse con SAMSUNG con el fin de que se determine el problema y los procedimientos del servicio. El servicio técnico de la garantía sólo puede ser prestado por un centro de servicio técnico autorizado de SAMSUNG. Se debe presentar la factura de compra original como prueba de compra a SAMSUNG o al servicio técnico autorizado de SAMSUNG. SAMSUNG prestará servicio técnico a domicilio durante el período de la garantía sin costo, sujeto a la disponibilidad dentro de los Estados Unidos contiguos. El servicio técnico a domicilio no está disponible en todas las áreas.

Para recibir el servicio técnico a domicilio, el producto no debe presentar obstrucciones y debe ser accesible para el agente del servicio técnico. Si el servicio técnico no está disponible, SAMSUNG puede optar por transportar el producto hasta y desde el servicio técnico autorizado.

SAMSUNG reparará, reemplazará el producto u ofrecerá un reembolso a su criterio y sin cargo adicional, tal como se establece en la presente garantía, con piezas o productos nuevos o reacondicionados si se comprueba que es defectuoso durante el período limitado de la garantía especificado anteriormente. Todas las piezas y los productos reemplazados pasan a ser propiedad de SAMSUNG y deben ser devueltos a SAMSUNG. Las piezas y los productos reemplazados asumen la garantía original que resta, o noventa (90) días, el período que sea el más prolongado. La presente garantía limitada cubre defectos de fabricación de los materiales y la mano de obra encontrados durante el uso normal y doméstico de este producto y no será válida para lo siguiente: daños que ocurran durante el envío; entrega e instalación; aplicaciones y usos para los cuales el presente producto no fue destinado; números de serie o producto alterados; daño cosmético o acabado exterior; accidentes, abuso, descuido, incendio, inundación, caída de rayos, u otros casos fortuitos o de fuerza mayor; uso de productos, equipo, sistemas, utilidades, servicios, piezas, suministros, accesorios, aplicaciones, instalaciones, reparaciones, cableado externo o conectores no provistos ni autorizados por SAMSUNG que dañen este producto o que acarreen problemas en el servicio; voltaje de la línea eléctrica incorrecto, fluctuaciones y sobretensión; ajustes del cliente e incumplimiento de lo establecido en el manual de instrucciones, instrucciones de mantenimiento y ambientales que están cubiertas y recomendadas en el manual de instrucciones; traslado y reinstalación del producto; problemas causados por plagas. La presente garantía limitada no cubre problemas derivados de la corriente, el voltaje o el suministro eléctrico incorrectos, las bombillas de luz, los fusibles de la casa, el cableado de la casa, el costo del servicio técnico para recibir instrucciones o corregir errores en la instalación. SAMSUNG no garantiza el funcionamiento ininterrumpido o sin errores del producto.

EXCEPTO LO ESTABLECIDO EN EL PRESENTE, NO EXISTEN GARANTÍAS SOBRE ESTE PRODUCTO, YA SEAN EXPRESAS O TÁCITAS, Y SAMSUNG DESCONOCE TODAS LAS GARANTÍAS QUE INCLUYEN, AUNQUE NO EN CARÁCTER TAXATIVO, CUALQUIER GARANTÍA TÁCITA DE QUE EL PRODUCTO SE ENCUENTRA EN CONDICIONES APTAS PARA LA VENTA, DE DEFRAUDACIÓN DE DERECHOS O DE QUE EL PRODUCTO SE ADECUA A LOS FINES ESPECÍFICOS PARA LOS CUALES SE ADQUIERE.

NINGÚN AVAL O GARANTÍA OTORGADOS POR PERSONA, COMPAÑÍA O CORPORACIÓN ALGUNA CON RESPECTO AL PRESENTE PRODUCTO REVESTIRÁ CARÁCTER VINCULANTE PARA SAMSUNG. SAMSUNG NO SERÁ RESPONSABLE POR PÉRDIDA DE INGRESOS O LUCRO CESANTE, IMPOSIBILIDAD DE GENERAR AHORROS U OBTENER OTROS BENEFICIOS, O CUALQUIER DAÑO DERIVADO DE CIRCUNSTANCIAS ESPECIALES, DAÑO IMPREVISTO O DERIVADO CAUSADO POR EL USO, USO INCORRECTO, O INCAPACIDAD PARA USAR EL PRESENTE PRODUCTO, INDEPENDIENTEMENTE DE LA TEORÍA LEGAL EN QUE SE FUNDE EL RECLAMO Y AUN CUANDO SE LE HAYA NOTIFICADO A SAMSUNG DE LA POSIBILIDAD DE TALES DAÑOS.

NINGÚN RESARCIMIENTO DE NINGUNA ÍNDOLE CONTRA SAMSUNG SUPERARÁ EL PRECIO DE COMPRA DEL PRODUCTO VENDIDO POR SAMSUNG Y CAUSANTE DEL PRESUNTO DAÑO. SIN LIMITAR LO PRECEDENTE, EL COMPRADOR ASUME TODO EL RIESGO Y LA RESPONSABILIDAD POR PÉRDIDA, DAÑO O LESIÓN AL COMPRADOR Y A LOS BIENES DEL COMPRADOR Y A TERCEROS Y A SUS BIENES DERIVADOS DEL USO, USO INCORRECTO O INCAPACIDAD PARA USAR EL PRESENTE PRODUCTO. LA PRESENTE GARANTÍA LIMITADA NO SE EXTENDERÁ A NINGUNA PERSONA DISTINTA DEL COMPRADOR ORIGINAL DEL PRESENTE PRODUCTO, ES INTRANSFERIBLE Y ESTABLECE SU EXCLUSIVA REPARACIÓN.

Algunos estados no permiten limitaciones en cuanto al plazo de una garantía implícita, o la exclusión o limitación de daños imprevistos o derivados, por lo tanto las limitaciones o exclusiones antedichas pueden no aplicarse en su caso. Esta garantía le otorga derechos específicos, y además puede tener otros derechos que varían según el estado en el que se encuentre.

**Para recibir un servicio técnico de garantía, comuníquese con SAMSUNG a:**

**SAMSUNG ELECTRONICS AMERICA, INC. 85 CHALLENGER ROAD RIDGEFIELD PARK, NJ  
07660-2112**

**1-800-SAMSUNG(726-7864)**

**[www.samsung.com](http://www.samsung.com)**

notas

---



¿TIENE PREGUNTAS O COMENTARIOS?

<b>País</b>	<b>LLAME AL</b>	<b>O VISÍTENOS EN LÍNEA EN</b>
U.S.A	1-800-SAMSUNG(726-7864)	<a href="http://www.samsung.com">www.samsung.com</a>
MÉXICO	01-800-SAMSUNG (726-7864)	<a href="http://www.samsung.com">www.samsung.com</a>

N.º de código: DC68-03050A\_MES