

WF457ARG*

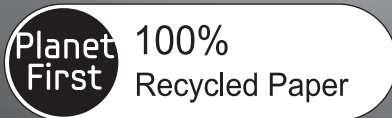

Washing Machine user manual



This manual is made with 100% recycled paper.

imagine the possibilities

Thank you for purchasing this Samsung product.
To receive more complete service or accessory
parts, please register your product at or contact

www.samsung.com/register

1-800-SAMSUNG (726-7864)



Key features of your new Smart PowerFoam™ washer

- **The Largest Capacity**

Samsung's extra-large capacity laundry machine can wash a full set of your Bedding, PLUS a kingsize comforter or up to 32 bath towels in a single load. Since you don't have to do as many loads, you save time, money, water and energy.

- **8" LCD Touch Screen Display**

The brilliant 8" Color LCD Touch Screen displays cycle information, settings, options, and more. The easy-to-use interface allows you to scroll through all wash cycles with the slightest touch.

- **Smart Control**

Samsung's innovative Smart Control technology enables you to control your washer through personal technology devices such as smart phones. You don't have to be on standby until the cycle ends. Smart Control allows you to monitor the washing process and lets you know when the cycle is complete.

- **Smart Care**

Samsung's Smart Care, an automatic error-monitoring system, detects and diagnoses problems at an early stage and provides a quick and easy solution through the LCD screen. With the innovative Smart Control technology, you can also be alerted via your smart phone when a problem occurs.

- **PowerFoam™**

Samsung's effective PowerFoam delivers improved cleanliness with advanced fabric care. PowerFoam allows detergent to disperse evenly and penetrate fabrics faster and deeper.

- **SpeedSpray**

Samsung's new SpeedSpray technology saves you up to 25%* more time when doing laundry by shortening the wash times while still keeping all segments of the washing process and getting your clothes clean.

*Based on 8 pounds loads, Normal cycle (under Normal Soil level without any options), on previous and existing 4.3 cu.ft. Samsung front loading washers released until 2011 without SpeedSpray.

**SpeedSpray performs in Normal, Bedding PLUS, Deep Steam, Stain Away and Eco Cold cycle and the saving time may vary by cycles and various load and option compositions.

- **VRTplus™ (Vibration Reduction Technology)**

This Samsung washer minimizes noise and vibrations with dual 3D vibration sensors and smart control technology, ensuring a quiet operation.

- **Deep Steam**

The Deep Steam feature boosts cleaning performance and loosens grime and dirt, remove thus providing a superior cleaning result.

- **Pure Cycle™ (Tub Cleaning cycle)**

Clean your drum with a single button! This Pure Cycle is specially designed to remove detergent residue and dirt buildup in the tub, diaphragm and on the door glass without the need for special chemical detergents.

- **Diamond Drum™**

Takes gentle care of your fabrics. With inside holes 36% smaller than those of conventional drums, the diamond drum prevents fabrics from sticking out through the holes and consequently being damaged.

- **DD Motor**

The power to handle anything! Our direct-drive inverter motor delivers power right to the washer tub from a variable speed, reversible motor. A beltless direct-drive motor generates a higher spin speed of 1,300 rpm for a more effective, quieter operation. The washer also has fewer moving parts, meaning fewer repairs.

- **Sanitize**

When you select the NSF certified Sanitize cycle, the water is heated to an extra high temperature and removes 99.9% of certain bacteria typically found on clothing, bedding or towels. This certification is awarded by NSF International, an independent third-party testing and certification organization.

Please check the garment care label to avoid garment damage. Only sanitizing cycles have been designed to meet the requirements of this protocol for sanitization efficacy.

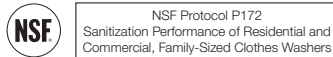

- **Pedestal with Storage Drawers (Model No : WE357*)**

An optional 15" pedestal is available to raise the washer for easier loading and unloading. It also offers a built-in storage drawer that can hold a 100 oz. bottle of detergent.

- **Stacking (Model No : SK-5A/XAA)**

Samsung washers and dryers can be stacked to maximize usable space. An optional stacking kit is available for purchase from your Samsung retailer.

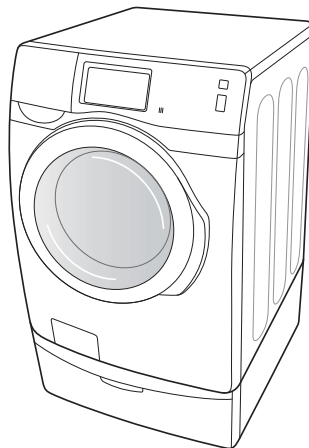

<Pedestal with Storage Drawers>

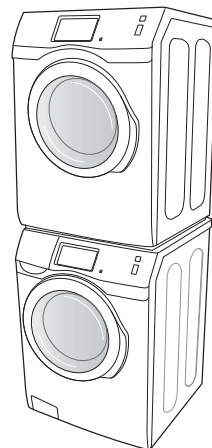

<Stacking>

Safety information











Congratulations on your new Samsung washer. This manual contains important information on the installation, use and care of your appliance. Please take time to read this manual to take full advantage of your washer's many benefits and features.

WHAT YOU NEED TO KNOW ABOUT SAFETY INSTRUCTIONS

The Warnings and Important Safety Instructions in this manual do not cover all possible conditions and situations that may occur. It is your responsibility to use common sense, caution, and care when installing, maintaining and operating your washer.

IMPORTANT SAFETY SYMBOLS AND PRECAUTIONS

What the icons and signs in this user manual mean:

 WARNING	Hazards or unsafe practices that may result in severe personal injury or death . To reduce the risk of fire, explosion, electric shock, or personal injury when using your washer, follow these basic safety precautions:
 CAUTION	Hazards or unsafe practices that may result in minor personal injury or property damage .
	Do NOT attempt.
	Do NOT disassemble.
	Do NOT touch.
	Follow directions explicitly.
	Unplug the power plug from the wall socket.
	Make sure the machine is grounded to prevent electric shock.
	Call the service center for help.
	Note

These warning signs are here to prevent injury to you and others.

Please follow them explicitly.

After reading this section, keep it in a safe place for future reference.

SAVE THESE INSTRUCTIONS



WARNING

To reduce the risk of fire, electric shock, or injury to persons when using your appliance, follow basic precautions, including the following:

1. Read all instructions before using the appliance.
2. Do not wash or dry articles that have been previously cleaned in, washed in, soaked in, or spotted with gasoline, dry-cleaning solvents, other flammable or explosive substances as they give off vapors that could ignite or explode.
3. Do not allow children to play on or in the appliance. Close supervision of children is necessary when the appliance is used near children.
4. Before the appliance is removed from service or discarded, remove the door to the washing or drying compartment.
5. Do not reach into the appliance if the drum is moving.
6. Do not install or store this appliance where it will be exposed to the weather.
7. Do not tamper with controls.
8. Do not repair or replace any part of the appliance or attempt any servicing unless specifically recommended in the user-maintenance instructions or in published user-repair instructions that you understand and have the skills to carry out.
9. Do not add gasoline, dry-cleaning solvents, or other flammable or explosive substances to the wash water. These substances give off vapors that could ignite or explode.
10. Under certain conditions, hydrogen gas may be produced in a hot water system that has not been used for 2 weeks or more. **HYDROGEN GAS IS EXPLOSIVE.** If the hot water system has not been used for such a period, before using a washer or combination washer-dryer, turn on all hot water faucets and let the water flow from each for several minutes. This will release any accumulated hydrogen gas. As the gas is flammable, do not smoke or use an open flame during this time.

SAVE THESE INSTRUCTIONS

Safety instructions



CRITICAL INSTALLATION WARNINGS



Plug the power cord into an AC 120 V / 60 Hz / 15 A wall socket or higher and use the socket for this appliance only. In addition, do not use an extension cord.

- Sharing a wall socket with other appliances, using a power strip, or using an extension cord may result in electric shock or fire.
- Do not use an electric transformer. It may result in electric shock or fire.
- Ensure that the voltage, frequency, and amperage provided at the wall socket match the power specifications of the product.

The installation of this appliance must be performed by a qualified technician or service company.

- Failing to do so may result in electric shock, fire, an explosion, problems with the product, or injury.

Remove all foreign substances such as dust or water from the power plug terminals and contact points using a dry cloth on a regular basis.

- Unplug the power plug and clean it with a dry cloth.
- Failing to do so may result in electric shock or fire.

Plug the power plug into the wall socket in the right direction so that the cord runs towards the floor.

- If you plug the power plug into the socket in the opposite direction, the electric wires within the cable may be damaged and this may result in electric shock or fire.



This appliance must be properly grounded.

Do not ground the appliance to a gas pipe, plastic water pipe, or telephone line.

- Improper grounding may result in electric shock, fire, an explosion, or problems with the product.
- Never plug the power cord into a socket that is not grounded correctly and make sure that it is in accordance with local and national codes.



Do not install this appliance near a heater or inflammable material.

Do not install this appliance in a humid, oily or dusty location, or in a location exposed to direct sunlight and water (rain drops).

Do not install this appliance in a location where gas may leak.

- This may result in electric shock or fire.

Plug the power plug into the wall socket firmly. Do not use a damaged power plug, damaged power cord, or loose wall socket.

- This may result in electric shock or fire.

Do not pull or excessively bend the power cord.

Do not twist or tie the power cord.

Do not hook the power cord over a metal object, place a heavy object on the power cord, insert the power cord between objects, or push the power cord into the space behind the appliance.

- This may result in electric shock or fire.

SAVE THESE INSTRUCTIONS

Do not pull the power cord when unplugging the power plug.

- Unplug the power plug by holding the plug.
- Failing to do so may result in electric shock or fire.

 If the power plug or power cord is damaged, contact your nearest service center.



INSTALLATION CAUTIONS

- ★ Position the appliance so that the power plug is easily accessible.
 - Failing to do so may result in electric shock or fire due to electric leakage.
- Install your appliance on a level and hard floor that can support its weight.
- Failing to do so may result in abnormal vibrations, noise, or problems with the product.

-  Unplug the power plug when the appliance is not being used for long periods of time or during a thunder/lightning storm.
 - Failing to do so may result in electric shock or fire.



CRITICAL USAGE WARNINGS

- ★ If the appliance is flooded, cut the power immediately and contact your nearest service center.

If the appliance emits a strange noise, a burning smell, or smoke, unplug the power plug immediately and contact your nearest service center.

- Failing to do so may result in electric shock or fire.

In the event of a gas leak (such as propane gas, LP gas, etc.), ventilate immediately without touching the power plug. Do not touch the appliance or power cord.

- Do not use a ventilating fan.
- A spark may result in an explosion or fire.

Do not wash items contaminated with gasoline, kerosene, benzene, paint thinner, alcohol or other flammable or explosive substances.

- This may result in electric shock, fire or an explosion.

Do not open the washer door by force while the washer is operating (high-temperature washing/drying/spinning).

- Water flowing out of the washer may result in burns or cause the floor to be slippery. This may result in injury.
- Opening the door by force may result in damage to the product or personal injury.

Make sure to remove the packaging (sponge, styrofoam) attached to the bottom of the washer before using it.

Do not insert your hand under the washer.

- This may result in injury.

SAVE THESE INSTRUCTIONS

Safety instructions _7

Safety instructions

 Do not touch the power plug with wet hands.

- This may result in electric shock.

Do not turn the appliance off by unplugging the power plug while an operation is in progress.

- Plugging the power plug into the wall socket again may cause a spark and result in electric shock or fire.

Keep all packaging materials well out of the reach of children, as packaging materials can be dangerous to children.

- If a child places a bag over its head, it may result in suffocation.

Do not let children or infirm persons use this washer unsupervised.

- Failing to do so may result in electric shock, burns or injury.

Do not insert your hand or a metal object under the washer while it is operating.

- This may result in injury.

Make sure the detergent drawer is closed before you put laundry into the washer or remove laundry from the washer.

- If the detergent drawer is open, you could strike the drawer with your head and injure yourself.

 Do not attempt to repair, disassemble, or modify the appliance yourself.

- Do not use any fuse (such as cooper, steel wire, etc.) other than the standard fuse.
- If you need to repair or reinstall the appliance, contact your nearest service center.
- Failing to do so may result in electric shock, fire, problems with the product, or injury.

 If water has enters the appliance anywhere but the drum, unplug the power plug and contact your nearest service center.

- Failing to do so may result in electric shock or fire.

When the water supply hose comes loose from the faucet and floods the appliance, unplug the power plug.

- Failing to do so may result in electric shock or fire.

If any foreign substance enters the appliance, unplug the power plug and contact you nearest service center.

- Failing to do so may result in electric shock or fire.



USAGE CAUTIONS

 If the the washer is contaminated by a foreign substance such as detergent, dirt, food waste, etc., unplug the power plug and clean the washer using a damp, soft cloth.

- Failing to do so may result in discoloration, deformation, damage or rust.

If struck hard, the front glass can break. Take care when using the washer.

- If the glass is broken, it may result in injury.

SAVE THESE INSTRUCTIONS

After a water supply failure or when reconnecting the water supply hose, open the faucet slowly.

Open the faucet slowly after a long period of non-use.

- The air pressure in the water supply hose or the water pipe may result in damage to a part or in water leakage.

If a drain error occurs during an operation, check if there is a drainage problem.

- If the washer is used when it is flooded because of a drainage problem, it may result in electric shock or fire due to electric leakage.

Insert the laundry into the washer completely so that laundry does not get caught in the door.

- If laundry gets caught in the door, it may result in damage to the laundry or the washer, or result in water leakage.

Ensure that the faucet is turned off when the washer is not being used.

- Ensure that the screw on the water supply hose connector is firmly connected to the faucet and properly tightened.
- Failing to do so may result in property damage or injury.

Take care that the Rubber Seal and the Front Door Glass are not contaminated by a foreign substance (e.g. waste, thread, hair, etc.)

- If a foreign substance is caught in the door or the door is not completely closed, it may cause water leakage.

Open the faucet and check if the water supply hose connector is firmly tightened and that there is no water leaking before using the product.

- If the water supply hose connectors are loose, it may result in water leakage.

The product you have purchased is designed for domestic use only.

The use for business purposes qualifies as product misuse. In this case, the product will not be covered by the standard warranty provided by Samsung and no responsibility can be attributed to Samsung for malfunctions or damages resulting from such misuse.

If the wash is not performed and the laundry is left for a period of time after adding detergent or applying stain remover or pre-treatment onto the laundry, the laundry may be discolored.

Select the recommended cycle and temperature on the basis of the laundry items, sort the laundry by color on the basis of its colorfastness and select the appropriate cycle.

Make sure that foreign objects such as pins, buttons and coins are removed from clothing items when adding laundry into the washer. Wash dirty laundry separately from relatively clean items and wash fragile items separately from tougher textiles.

If an item is stained, wash it as fast as possible. Use stain remover or detergent only after testing the colorfastness of the item by applying a small quantity to an inside seam.

SAVE THESE INSTRUCTIONS

Safety instructions

- ☐ Do not stand on top of the appliance or place objects (such as laundry, lighted candles, lighted cigarettes, dishes, chemicals, metal objects, etc.) on the appliance.
 - This may result in electric shock, fire, problems with the product, or injury.
- Do not operate the appliance with wet hands.
 - This may result in electric shock.
- Do not spray volatile material such as insecticide onto the surface of the appliance.
 - As well as being harmful to humans, it may also result in electric shock, fire or problems with the product.
- Do not place an object that generates a electromagnetic field near the washer.
 - This may result in injury due to a malfunction.
- Since the water drained during a high-temperature wash or drying cycle is hot, do not touch the water.
 - This may result in burns or injury.
- Do not wash, spin or dry water-proof seats, mats or clothing (*).
 - Do not wash thick, hard mats even if the washer mark is on the care label.
 - This may result in injury or damage to the washer, walls, floor or clothing due to abnormal vibrations.
 - * Woolen bedding, rain covers, fishing vests, ski pants, sleeping bags, diaper covers, sweat suits, and bicycle, motor cycle, car covers, etc.
- Do not operate the washer when the detergent box is removed.
 - This may result in electric shock or injury due to water leakage.
- Do not touch the inside of the tub during or just after drying as it is hot.
 - This may result in burns.
- Do not insert your hand into the detergent dispenser after opening it.
 - This may result in injury as your hand may be caught.
- Do not place any non-laundry objects, such as shoes, food waste, or animals into the washer.
 - This can cause abnormal vibrations that can damage the washer, and, in the case of pets, cause severe injury or death.
- Do not press the buttons using sharp objects such as pins, knives, fingernails, etc.
 - This may result in electric shock or injury.
- Do not wash laundry contaminated by oils, creams or lotions usually found in skincare shops or massage clinics.
 - This may result in the rubber seal becoming deformed and water leakage.
- Do not leave metal objects (safety pins, hair pins, etc.) or bleach in the tub for long periods of time.
 - This may cause the tub to rust.
 - If rust appears on the surface of the tub, apply a neutral cleansing agent to the surface and use a sponge to clean it. Never use a metal brush.

SAVE THESE INSTRUCTIONS

Do not use dry cleaning detergent directly and do not wash, rinse, or spin laundry contaminated by dry cleaning detergent.

- This may result in spontaneous combustion or ignition due to the heat from the oxidation of the oil.

Do not use hot water from water cooling/heating devices.

- This may result in problems with the washer.

Do not use natural hand-washing soap in the washer.

- If it hardens and accumulates inside the washer, it may result in problems with the product, discoloration, rust or bad odors.

Do not wash large laundry items such as bedding in the washing net.

- Failing to do so may result in injury due to abnormal vibrations.
- Place smaller items, such as lace socks and lingerie in the washing net.

Do not use hardened detergent.

- If it accumulates inside the washer, it may cause water leakage.

Do not wash throw rugs or doormats.

- If you wash throw rugs or doormats, sand will accumulate inside the washer. It may result in errors such as no draining.

Take care that children's fingers are not caught in the door when closing it.

- This may result in injury.



CRITICAL CLEANING INSTRUCTIONS



Do not clean the appliance by spraying water directly onto it.
Do not use benzene, thinner or alcohol to clean the appliance.

- This may result in discoloration, deformation, damage, electric shock or fire.

Before cleaning or performing maintenance, unplug the appliance from the wall socket.

- Failing to do so may result in electric shock or fire.

SAVE THESE INSTRUCTIONS

Safety instructions _11

Safety instructions

REGULATORY NOTICE

1. FCC Notice



FCC CAUTION:

Any changes or modifications not expressly approved by the party responsible for compliance could void the user's authority to operate the equipment.

This device complies with Part 15 of FCC Rules. Operation is Subject to following two conditions:

1. This device may not cause harmful interference, and
2. This device must accept any interference received including interference that cause undesired operation.

For product available in the USA/Canada market, only channel 1-11 can be operated. Selection of other channels is not possible.

FCC STATEMENT:

This equipment has been tested and found to comply within the limits for a Class B digital device, pursuant to part 15 of the FCC Rules. These limits are designed to provide reasonable protection against harmful interference in a residential installation.

This equipment generates, uses, and can radiate radio frequency energy and, if not installed and used in accordance with the instructions, may cause harmful interference to radio communications. However, there is no guarantee that interference will not occur in a particular installation. If this equipment does cause harmful interference to radio or television reception, which can be determined by turning the equipment off and on, the user is encouraged to try to correct the interference by one or more of the following measures:

- Reorient or relocate the receiving antenna
- Increase the separation between the equipment and receiver
- Connect the equipment into an outlet on a different circuit from that to which the receiver is connected
- Consult the dealer or an experienced radio/TV technician for help.

FCC RADIATION EXPOSURE STATEMENT:

This equipment complies with FCC radiation exposure limits set forth for an uncontrolled environment. This equipment should be installed and operated with a minimum distance of 20cm between the radiator and your body. This device and its antenna(s) must not be co-located or operation in conjunction with any other antenna or transmitter.

SAVE THESE INSTRUCTIONS

2. IC Notice

The term "IC" before the radio certification number only signifies that Industry Canada technical specifications were met. Operation is subject to the following two conditions: (1) this device may not cause interference, and (2) this device must accept any interference, including interference that may cause undesired operation of the device.

This Class B digital apparatus complies with Canadian ICES-003.

Cet appareil numérique de la classe B est conforme à la norme NMB-003 du Canada.

For product available in the USA/Canada market, only channel 1~11 can be operated. Selection of other channels is not possible.

IC RADIATION EXPOSURE STATEMENT:

This equipment complies with IC RSS-102 radiation exposure limits set forth for an uncontrolled environment. This equipment should be installed and operated with minimum distance 20cm between the radiator & your body. This device and its antenna(s) must not be co-located or operation in conjunction with any other antenna or transmitter.

Open Source License Notice

This device uses open source software. Open Source Licenses are available on the product menu.

Tap "Settings > Network > Software Update > Legal Information" on the device for more details.

SAVE THESE INSTRUCTIONS

Safety instructions _13

Contents

INSTALLING YOUR WASHER

16

- 16 Unpacking your washer
- 16 Overview of your washer
- 17 Meeting the installation requirements
 - 17 Electrical supply and grounding
 - 17 Water supply
 - 18 Drain
 - 18 Flooring
 - 18 Surrounding temperature
 - 18 Alcove or closet installation
- 20 Installing your washer
- 25 Setting up your washer for the first time
 - 25 Choosing the language
 - 25 Setting the current date
 - 26 Setting the current time

WASHING A LOAD OF LAUNDRY

27

- 27 Washing for the first time
- 27 Basic instructions
- 28 Using the control panel
 - 29 Available cycles
 - 30 Specialty Cycles
 - 30 Available options
 - 31 Available actions
 - 33 Washing your laundry using the Cycle Selection screen
 - 35 Using the My Cycle function
 - 36 Using the Delay Start function
 - 37 Using the Child Lock function
 - 38 Turning the Light On and Off
 - 38 Controlling the sound volume
 - 39 Controlling the brightness level
 - 40 Using the Stain Guide
 - 41 Viewing the Energy Efficiency
 - 41 Using the Smart Grid
- 43 Detergent use
- 43 Using the detergent drawer
 - 43 Automatic dispenser
 - 43 Detergent compartment
 - 44 Pre wash compartment
 - 44 Bleach compartment
 - 44 Fabric softener compartment

USING YOUR MOBILE PHONE

45

- 45 Configuring your washer's network settings and connecting to your network
 - 45 Configuring the IP address settings
 - 46 Connecting your washer to the network
- 46 Turning on your washer's Wi-Fi networking function
- 47 How to update the software
- 48 Downloading and running the mobile app, Samsung Smart Washer/Dryer App
- 50 Using the mobile App
 - 50 Disconnecting the connection
 - 51 Starting a new wash
 - 52 Registering your washer
- 54 Overview for Wi-Fi Settings and AP Connection

MAINTAINING YOUR WASHER

55

- 55 Cleaning the exterior
- 55 Cleaning the interior
- 55 Cleaning the dispensers
- 55 Storing your washer
- 56 Cleaning the debris filter
- 57 Cleaning the door seal/bellow
- 57 Preserving the top cover and the front frame
- 58 Pure Cycle™

TROUBLESHOOTING

59

- 59 Check these points if your washer...
- 61 Information codes
- 63 Network Setup Q&A

APPENDIX

65

- 65 Fabric care chart
- 66 Cycle chart
- 68 Helping the environment
- 68 Declaration of conformity
- 68 Specifications

Installing your washer

UNPACKING YOUR WASHER

Unpack your washer and inspect it for shipping damage. Make sure you have received all the items shown below. If your washer was damaged during shipping, or you do not have all the items, contact 1-800-SAMSUNG (726-7864).

To prevent personal injury or strain, wear protective gloves whenever lifting or carrying the unit.

WARNING The packaging materials can be dangerous to children; keep all packaging material (plastic bags, polystyrene, etc.) well out of the reach of children.

OVERVIEW OF YOUR WASHER

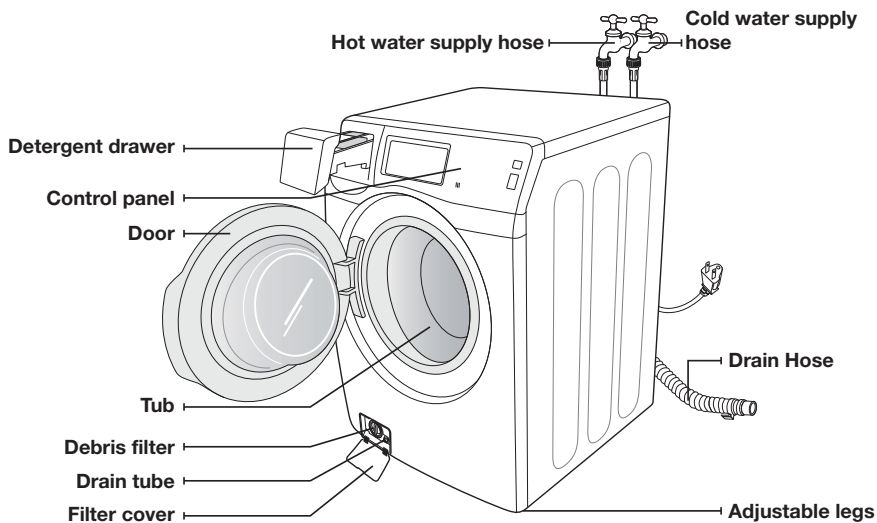

Parts supplied



Wrench



Bolt hole covers

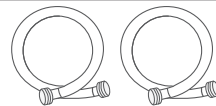

Water supply hoses



Hose guide



User manual



Plastic zip hose tie

Tools needed



Pliers



Flat screwdriver

MEETING THE INSTALLATION REQUIREMENTS

Electrical supply and grounding



Never use an extension cord.
Use only the power cord that comes with your washer.

When preparing the installation, ensure that your power supply offers:

- An AC 120V / 60 Hz / 15-amp fuse or circuit breaker
- An individual branch circuit dedicated to your washer

Your washer must be grounded. If your washer malfunctions or breaks down, grounding will reduce the risk of electric shock by providing a path of least resistance for the electric current. Your washer comes with a power cord that has a three-prong grounding plug for use in a properly installed and grounded outlet.



Never connect the ground wire to plastic plumbing lines, gas lines or hot water pipes.



Improperly connecting the equipment-grounding conductor can result in electric shock. Check with a qualified electrician or serviceman if you are unsure if the washer is properly grounded.



Do not modify the plug provided with the washer. If it does not fit the outlet, have a proper outlet installed by a qualified electrician.

Important safety precautions



To prevent unnecessary risk of fire, electrical shock or personal injury, all wiring and grounding must be done in accordance with the National Electrical Code ANSI/FNPA, No. 70 Latest Revision and local codes and ordinances. It is the personal responsibility of the appliance owner to provide adequate electrical service for this appliance.

Water supply

Your washer will fill properly when your water pressure is between 20 psi (137 kPa) to 116 psi (800 kPa). A water pressure less than 20 psi (137 kPa) may cause a water valve failure and not allow the water valve to shut off completely. Alternatively, it may take the washer than allowed by the controls, causing your washer to turn off. (A fill-time limit has been built into the controls, designed to prevent overflows or flooding if an internal hose becomes loose.)

The water taps must be within 4 feet (122 cm) of the back of your washer for the provided water supply hoses to reach your washer.



Most plumbing supply stores sell water supply hoses of various lengths up to 10 feet (305 cm) long.



You can reduce the risk of leaks and water damage by:

- Making water taps easily accessible.
- Turning off water taps when the washer is not in use.
- Periodically checking the water supply hose fittings for leaks.



Before using your washer for the first time, check all connections at the water valve and taps for leaks.



Using hard water or bad quality water may cause the water supply valve to operate abnormally.

Installing your washer

Drain

Samsung recommends a standpipe height of 18 in (46 cm). The drain hose must be routed through the drain hose clip to the standpipe. The standpipe must be large enough to accept the outside diameter of the drain hose. The drain hose is attached at the factory.

Flooring

For best performance, your washer must be installed on a solidly constructed floor. Wooden floors may need to be reinforced to minimize vibrations and/or unbalanced loads. Carpeting and soft tile surfaces are contributing factors to vibrations and the tendency for your washer to move slightly during the spin cycle.



Never install your washer on a platform or poorly supported structure.

Surrounding temperature

Do not install your washer in areas where water may freeze, since your washer always retain some water in the water valve, pump and hose areas. Frozen water in the lines can cause damage to the belts, the pump and other components.

Alcove or closet installation

To operate safely and properly, your new washer requires the following minimum clearances:

Sides	1 in / 25 mm	Rear	5.9 in / 150mm
Top	17 in / 432 mm	Front	2 in / 51 mm

If both the washer and a dryer are installed together, the front of the alcove or closet must have an unobstructed air opening of at least 72 in² (182.9 cm²). Your washer by itself does not require a specific air opening.

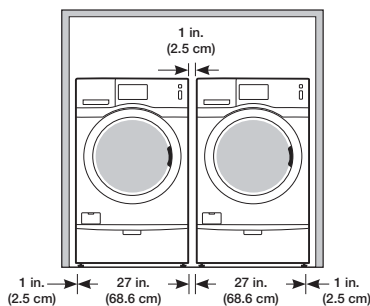

Recessed area

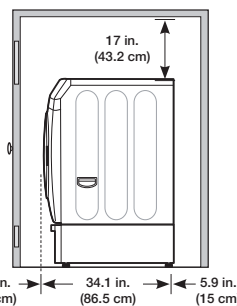

Side view - closet or confined area

When installing your washer under the counter (washer only)

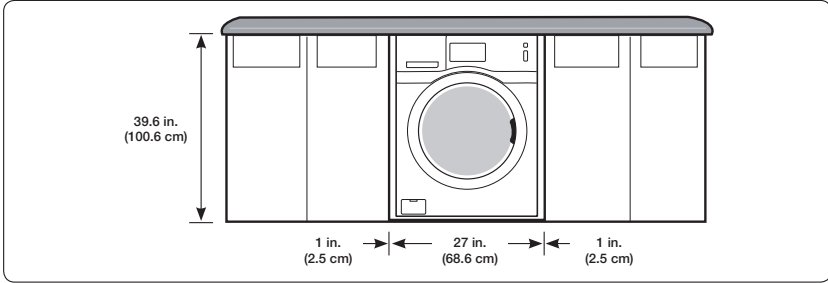

When installing your washer with an optional pedestal base or stacking kit

Required dimensions for an installation with a pedestal

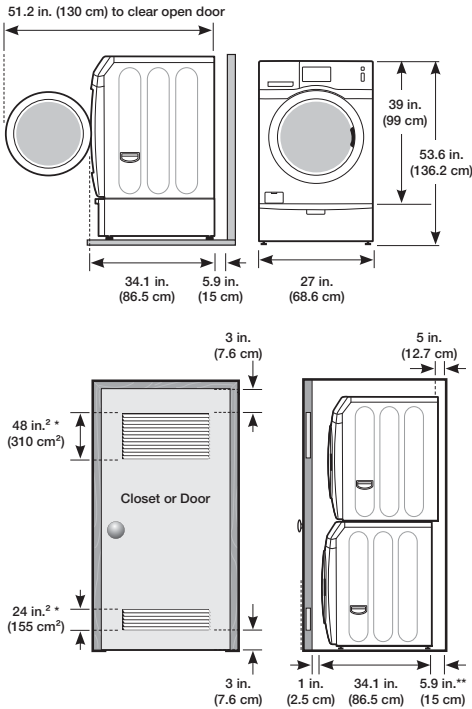

Required dimensions for an installation with a stacking kit

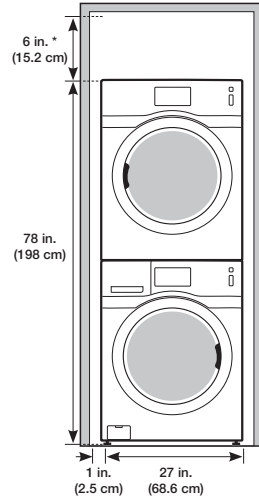

 It is not recommended to stack DV457* on WF457. (it might be hard to control dryer LCD because of the viewing angle.)

* Required spacing

** An external exhaust elbow requires additional space.

Installing your washer

INSTALLING YOUR WASHER



Before STEP 5 is complete, do not plug the power cord into a wall socket.



Packaging materials can be dangerous to children; keep all packaging material (plastic bags, polystyrene, etc.) well out of the reach of children.

STEP 1

Selecting a location



Before you install the washer, make sure the location:

- Has a hard, level surface without carpeting or flooring that may obstruct ventilation Is away from direct sunlight
- Has adequate ventilation
- Is not exposed to freezing temperatures (temperatures are never below 32 °F or 0 °C)
- Is away from heat sources such as oil or gas
- Has enough space so that the washer doesn't stand on its power cord

STEP 2

Removing the shipping bolts

Before installing the washing machine, you must remove all shipping bolts from the back of the unit.

1. Hold the shipping bolt with your hand and pull it through the wide section of the hole. Repeat for each shipping bolt.
2. Fill the holes with the supplied bolt hole covers.
3. Store the shipping bolts in a safe location where they can be easily retrieved in the event that you have to move the washing machine in the future.

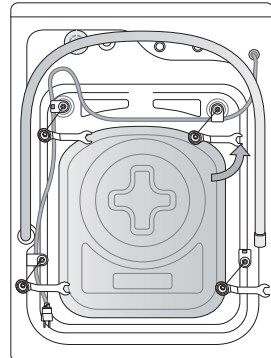

STEP 3

Adjusting the levelling feet

 When installing your washing machine, ensure that the power plug, the water supply and the drain are easily accessible.

1. Slide the washing machine into position.
2. Loosen all the lock nuts with the supplied wrench.

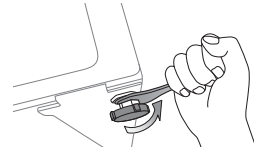

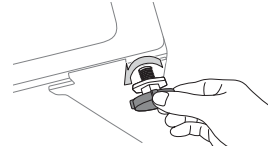

3. Level your washing machine by turning the levelling feet in and out as necessary by hand.

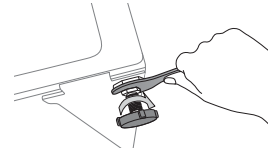

4. When your washing machine is level, tighten the locking nuts using a wrench or flathead screwdriver.



 Your washer must be level on all four sides. A carpenter's level should be used on all four corners of your washer. It's a good idea after the first dozen washes to make sure your washer is still level.

 Avoid damage to the legs. Do not move the washer unless the locking nuts are fastened to the bottom of the washer.

Installing your washer

STEP 4

Connecting the water and the drain

Connecting the water supply hose

CAUTION Do not connect multiple water supply hoses. This may result in a water leakage and electric shock due to the water leakage. If the hose is too short, replace the hose with a longer, high pressure hose.

1. Connect one end of the COLD water supply hose to the COLD water supply intake at the back of the washer.
2. Tighten part (A) by hand until it is snug, then make two-thirds of a turn with a wrench.
3. On the other end of the hose, check for one rubber washer per hose and install each water supply hose to the faucet.



Make sure the hose with the printed word HOT is attached to the HOT faucet.

4. Tighten part (A) by hand until it is snug, then make two-thirds of a turn with a wrench.



For the correct water use, connect both the HOT and COLD water faucets. If either or both are not connected, an "nF" (no fill) error can occur.



After you have connected the water supply hose to the faucet, ensure that it is connected correctly by pulling the water supply hose downwards.



WARNING Check if the water supply hose is not twisted or bent. If the hose is twisted or bent, there is a danger of a water leakage and electric shock due to the water leakage.

5. Turn on the HOT and COLD water supply and check all connections at the water intake and the faucet for leaks.

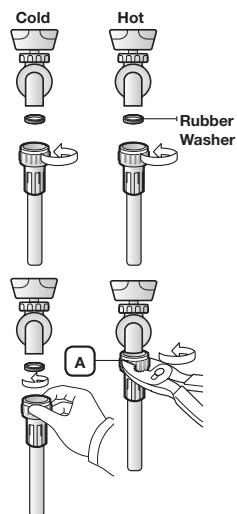

Connecting the drain hose

The end of the drain hose can be positioned in three ways:

Over the edge of a wash basin

The drain hose must be placed at a height between 23.6 in (60cm) and 35.4 in (90cm). To keep the drain hose spout bent, use the supplied plastic hose guide (A). Secure the guide to the wall with a hook or to the tap with a piece of string to prevent the drain hose from moving.

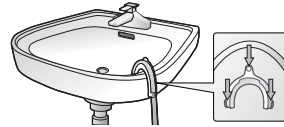

In a standpipe or laundry tub

We recommend using a 20 in (52 cm) high vertical pipe or laundry tub. It must be no shorter than 18 in (46 cm) and no longer than 96 in (245 cm).

 Make sure that the connection between the drain hose and the standpipe is NOT airtight.

 The standpipe drain requires:

A minimum diameter of 5 cm.

A minimum carry-away capacity of 60 litres per minute.

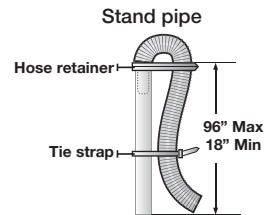
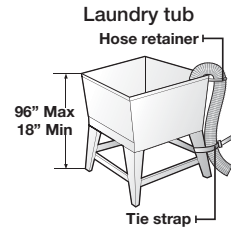



Installing your washer

STEP 5

Powering your washing machine

Plug the power cord into a wall socket, an AC 120V / 60Hz approved electrical outlet protected by a 15-amp fuse or circuit breaker. (For more information on the electrical and grounding requirements, refer to the “Electrical supply and grounding” section on page 17.)

-  When the power plug is connected, the Samsung logo is displayed for about 15 seconds before the screen turns off. Press the Power button to use your washer.
-  The process shown in this figure is a preparation step for using your washer. It is not an indication of a failure.

STEP 4

Calibration mode

-  Before using Calibration mode, be sure to take all items out of the drum.

Your Samsung washing machine automatically detects the weight of the laundry.

For a more accurate weight detection, please run Calibration Mode after the installation.

To run Calibration Mode, follow these steps:

1. Turn on the washer.
2. Tab **Settings** and then **Calibration Mode**.
3. Remove any contents in the tub and close the door.
4. Tab **Calibration Ready**
5. Press the **Start/Pause** button to run Calibration Mode.
6. The drum rotates clockwise and counterclockwise for approximately 3 minutes.
7. When Calibration Mode is finished, the “Cycle complete” message appears on the display and the washing machine turns off automatically. The washing machine is now ready for use.



SETTING UP YOUR WASHER FOR THE FIRST TIME

When your washer is turned on for the first time, the intro animation is played which shows the Samsung logo and is played each time your washer is turned in the LCD panel and then you are guided through the initial setup procedures. Through this procedure you can set your preferences for use of your washer. This procedure consists of the following 5 steps:

1. Choosing your language
2. Setting the current date
3. Notification for setting up your mobile network

Precautions for using the LCD panel

- If you tap on the LCD screen while wearing rubber gloves, your tapping may sometimes not be recognized.
- If you tap on the LCD screen with a wet finger, your tapping may sometimes not be recognized or other unwanted cycle or option may be selected.
- If you tap on the LCD screen while it is wet, another cycle or option may sometimes be selected.

Choosing the language

1. Tap the language you want to use for the controls, instructions and descriptions shown on the LCD panel.

There are 4 available languages: English, Español (Spanish), Français (French) and Português (Portuguese).

2. Tap the **Next** button when done.



Setting the current date

1. Tap the up and down arrows to set the date. Tap the left and right arrows at the bottom of the screen to move to other calendar months.
2. Tap the **Next** button when done.

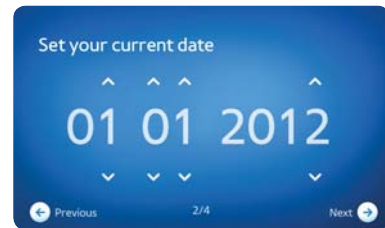

Installing your washer

Setting the current time

1. Set the time by tapping on the up and down arrows.
2. Tap the **Next** button when done.

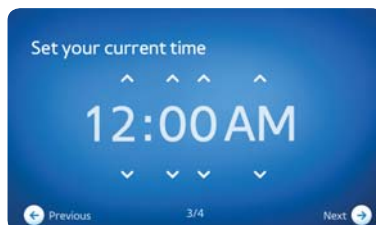

-  After completing the initial setup, you can access each step and change your preferences any time using the **Settings** control located at the bottom right of the **Cycle Selection** screen displayed on the LCD panel.

For example, If you want to set the time again...

1. Tap the **Settings** at the bottom right of the **Cycle Selection** screen.
2. Tap the **Time & Language** at the **Settings** screen.
3. Tap the **Change** button under the Time.
4. Tap the up and down arrows to change the time.
5. Tap the **OK** button.

You can view and change the settings of the Language, Date, and Network through the same steps above.

Washing a load of laundry

With your new Samsung washer, the hardest part of doing laundry will be deciding which load to wash first.



To reduce the risk of fire, electric shock, or injury to persons, read the IMPORTANT SAFETY INSTRUCTIONS before operating this appliance.

WASHING FOR THE FIRST TIME



Before washing laundry for the first time, you must run a complete cycle with the washer empty.

1. Press the **Power** button.
2. Add a little detergent to the detergent compartment ① in the detergent drawer.
3. Turn on the water supply to the washer.
4. Press the **Start/Pause** button.



The washer runs the Normal cycle, this is the factory default cycle the washer will run until you select another cycle. The first empty cycle removes any water that might be left over in the machine from the manufacturer's test run.

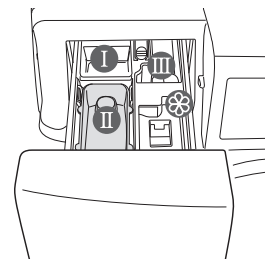

Compartment ① Detergent for Prewash or Starch.

Compartment ② Detergent for Main Wash, water softener.

Compartment ③ Bleach.



To use liquid detergent, use the liquid detergent compartment. Do not add powdered detergent to the liquid detergent box.

Compartment ④ For additives, for example, fabric softener. Fill no higher than the lower edge (labeled MAX).

BASIC INSTRUCTIONS

Before washing laundry for the first time, you must run a cycle with the washer empty.

1. Press the **Power** button.
2. Load your laundry into the washer.



Do not overload the washer.

To determine the load capacity for each type of laundry, refer to the "Cycle chart" section on page 66.



- Make sure that laundry is not caught in the door, as this can cause a leak.
 - Washing detergent may remain in the front rubber part of the washer after a wash cycle. Remove any remaining detergent, as this can cause a leak.
 - Do not touch the door glass while your washer is running as it may be hot.
 - Do not open the detergent drawer or the debris filter while your washer is running. You may be exposed to hot water or steam.
 - Be sure to wash water-proofed items using the Picnic & Camping cycle.
3. Close the door until it latches.
 4. Add detergent and additives to the detergent drawer.
 5. Select the appropriate cycle and options on the LCD panel. The selected cycle and its selected options light up and the estimated cycle time appears at the top right of the LCD panel.
 6. Press the **Start/Pause** button.

Washing a load of laundry

USING THE CONTROL PANEL

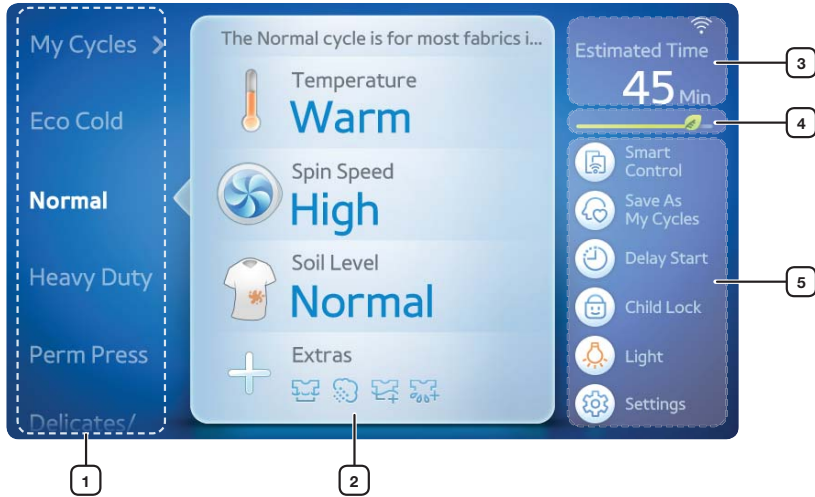

<p>1 CYCLE PANE</p>	<p>Select the cycle you want to use for your laundry. The Cycle pane contains a list of cycles that you can scroll down or up. To view more cycles, drag from the bottom to the top along the Cycle pane.</p> <ul style="list-style-type: none"> For more information on the cycles you can select in the Cycle pane, refer to the “Available cycles” section on page 29. For more information, refer to the “Washing your laundry using the Cycle Selection screen” section on page 33.
<p>2 OPTION PANE</p>	<p>Displays the currently selected options for the selected cycle and allows you to change them.</p> <p>There are four options: Temperature, Spin Speed, Soil Level and Extras.</p> <p>For more information on the options you can select in the Options pane, refer to the “Available options” section on page 30.</p>
<p>3 CYCLE TIME SECTION</p>	<p>Displays the estimated amount of time the selected cycle and its selected options will take to complete.</p>
<p>4 ECO BAR SECTION</p>	<p>Displays the energy efficiency of the selected cycle by showing the estimated environmental friendliness of the selected cycle and its selected options on a scale.</p>
<p>5 ACTIONS SECTION</p>	<p>Provides the following additional controls that allow you to carry out additional actions and view and configure other settings: Smart Control, Save as My Cycles, Delay Start, Child Lock, Light, and Settings.</p> <p>For more information on the additional controls you can use in the Actions section, refer to the “Available actions” section on page 31.</p>

Available cycles

The preset cycles listed in the Cycle pane of the **Cycle Selection** screen are listed below including the Specialty Cycles.

My Cycles	Shows the 3 custom or favourite cycles you saved as My Cycles. Each My Cycle remembers the temperature, spin speed, soil level and extra cycle options you set so that you can use them easily to wash specific laundry items.
Eco Cold	The Eco Cold cycle is an energy saving daily care cycle for normally and lightly soiled laundry that uses only cold water.
Normal	The Normal Cycle is for most fabrics including cotton, linen and normally soiled garments.
Heavy Duty	The Heavy Duty cycle is for sturdy, colorfast fabrics and heavily soiled garments.
Perm Press	The Perm Press cycle is for wash-and-wear, synthetic fabrics and lightly to normally soiled garments.
Delicates/Hand Wash	The Delicates/Hand Wash cycle is for sheer fabrics, bras, lingerie (silk) and other handwash-only fabrics. For best results, use liquid detergent.
Active Wear	The Active Wear cycle is for exercise wear such as sports jerseys, training pants and other performance clothing.
Bedding PLUS	The Bedding PLUS cycle is for bulky items such as blankets, comforters and sheets. When you are washing bulky items, use liquid detergent.
DEEP STEAM	The DEEP STEAM cycle is for heavily soiled, colorfast garments. It provides a high wash temperature and steam and cleans stains effectively.
Stain Away	This cycle provides an outstanding stain removal performance, with the utmost gentle care.
Sanitize	The Sanitize cycle is for heavily soiled, colorfast garments. This cycle heats the water to 150 °F (65.6 °C) to eliminate bacteria.
Wool	<p>The Wool cycle is for machine-washable wool. Loads should be under 8 pounds. For best results, we recommend a load of 4.4 pounds (2 kg) or less.</p> <div style="display: flex; align-items: center;">  <p>The wool wash cycle of this machine has been approved by Woolmark for the washing of machine washable Woolmark products, provided that the products are washed according to the instructions on the garment label and those issues by the manufacturer of this washer, M1207.</p> </div>
Quick Wash	The Quick Wash cycle is for lightly soiled garments that you need quickly.
Rinse + Spin	The Rinse+Spin cycle is for loads that need rinsing only or when you need to add fabric softener to a load.
Spin Only	The Spin Only cycle performs an additional spin cycle to remove more water.
Pure Cycle	The Pure Cycle cleans dirt and bacteria from the drum. Regular use (after every 40 washes) is recommended. No detergent or bleach is needed.

Washing a load of laundry

Specialty Cycles



Specialty Cycles provide 6 ready-to-use cycles to meet all your laundry needs.

For laundry that goes beyond the “everyday” type of wash, Specialty Cycles provide the optimal settings to clean all potential stains and dirt based on the type of stain.

1. Tap Specialty Cycles in the Cycle pane. 6 cycles will be displayed.
2. Select cycles.
3. Specialty Cycles provide the optimal wash settings to clean stained clothes depending on the type of stain without setting the soil level, water temperature and other options.

Depending on the selected cycle, some settings and options are unavailable and are shown as disabled.

Adjusting the water temperature is unavailable as Specialty Cycles provide the optimal temperature setting to clean each type of stain. However, if you have heavily or lightly soiled garments, you can adjust the soil, and the Specialty Cycles will automatically adjust the water temperature, washing time and other options for the best stain removal performance.

Cooking & Dining	The Cooking & Dining cycle is for most fabrics used with food or cooking. This cycle removes food and cooking stains effectively.  DO NOT use this cycle for laundry contaminated by oil/grease.
Gardening & Yard Work	The Gardening & Yard Work cycle is for gardening clothes. This cycle removes grass, mud/dirt stains and cleans sweat and sebum effectively.  DO NOT use this cycle for laundry contaminated by oil/grease.
Working & Everyday	The Working & Everyday cycle is for lightly soiled clothing including synthetics. This cycle removes slightly soiled ink stains and cleans daily dirt effectively.  DO NOT use this cycle for laundry contaminated by oil/grease.
Outdoors & Travel	The Outdoors & Travel cycle is for normally soiled outdoor clothing including synthetics. This cycle removes grass, mud/dirt, slightly soiled food stains and cleans sweat and make-up stains effectively.
Active Kids	The Active Kids cycle is for most kids wear. This cycle removes food, beverage, mud/dirt and ink/crayon stains effectively.
Baby Care	The Baby Care cycle is for baby items including baby clothes, underwear, pillow covers, bed sheets, cloth diapers. This cycle removes urine/feces, vomit stains etc. effectively.

Available options

You can view the currently selected options for the selected cycle and change them in the Options pane of the **Cycle Selection** screen.

There are four options: **Temperature**, **Spin speed**, **Soil level**, and **Extras**.

Temperature

Tap this option to change the currently selected temperature setting. The available temperature settings are Cold, Eco Warm, Warm, Hot, and Extra Hot. However, depending on the selected cycle, some of them are unavailable and are shown as disabled.



Spin Speed

Tap this option to change the currently selected spin speed setting. The available spin speed settings are No spin, Low, Medium, High, and Extra High. However, depending on the selected cycle, some of them are unavailable and are shown as disabled.

Soil level

Tap this option to change the currently selected soil level setting. The available soil level settings are Extra Light, Light, Normal, Heavy, and Extra Heavy. However, depending on the selected cycle, some of them are unavailable and are shown as disabled. Use this option to remove stains from your laundry effectively.

Extras

Tap this option to add or remove the extra cycles to or from the selected cycle. The available extra cycles are Prewash, Steam, Extra Rinse, and Extra Spin. However, depending on the selected cycle, some of them are unavailable and are shown as disabled. An extra cycle added to the selected cycle is shown with a checked icon. For example,  is displayed when the Prewash cycle is added.  is displayed when it is removed. Tap each enabled extra cycle to add it or remove it from a selected cycle.

Available actions

You can carry out additional actions and view and configure other settings using the controls provided in the Actions section of the **Cycle Selection** screen.

There are six controls: **Smart Control**, **Save as My Cycles**, **Delay Start**, **Child Lock**, **Light**, and **Settings**.

Smart Control

Tap this control to turn the Smart Control function on or off. When this function is turned on, you can control the washer using your mobile phone.

When this function is turned off, the icon is . When it is turned on, the icon is .

Turn this control on if you want to control your washer using your mobile phone.



 Any actions performed on your washer will turn off the Smart Control Function (tapping the LCD panel, pushing buttons, etc.).

Save As My Cycles

Save your favourite cycles including the temperature, spin speed, soil level and extra cycle options. You can save up to 3 My Cycles.

 For more information, refer to the "Using the My Cycle function" section on page 35.

Delay Start

Tap this control to delay the start of the selected cycle by setting a specific start time. If the washer recognizes that the Smart Grid is available, the options for turning variable energy use on or off are accessible. When Delay Start is turned on, the icon changes from  to .

 For more information, refer to the "Using the Delay Start function" section on page 36.

Washing a load of laundry

Child Lock

Activate and deactivate the Child Lock function using this control.

- Tap this control to activate the deactivated Child Lock function (🔒).
- Hold down this control for 6 seconds to deactivate the activated Child Lock function (🔓).
- The Child Lock function can be also enabled temporarily and the 🔒 icon is displayed in this case.

 For detailed information on the Child Lock function, refer to the “Using the Child Lock function” section on page 37.

Light





Tap this control to turn the light on or off. When the light is turned off, the icon is 🚫. When it is turned on, the icon is 💡.

For more information, refer to the “Turning the Light On and Off” section on page 38.

Settings

Tap this control to navigate to the **Settings** screen where you can configure the washer according to your preferences or view information on how to remove stains effectively from your laundry.

The **Settings** screen provides the following options:

Display & Sound	Tap this control to change the LCD brightness level and sound volume of the washer. The LCD brightness level range is 5 levels from Level 1 to Level 5. The sound volume range is 5 levels from Mute to Level 4.  For more information, refer to the “Controlling the sound volume” section on page 38 and the “Controlling the brightness level” section on page 39.
Time & Language	Tap this control to change the current date and time of the washer and the LCD language.
Network	Tap this control to configure your Wi-Fi network, turn it on or off, view the health of your Wi-Fi network connectivity and/or update the networking software. After you have configured the washer’s Wi-Fi connection and turned it on, you can control some functions of your washer using your mobile phone if the Samsung Smart Washer/Dryer App is installed on your phone.
Stain Guide	Tap this control to view the information on how to remove various kinds of stains effectively from your laundry using your washer.  For more information, refer to the “Using the Stain Guide” section on page 40.
Energy Efficiency	Tap this control to view the current average energy efficiency of your washer, which is determined by your water and energy usage.  For more information, refer to the “Viewing the Energy Efficiency” section on page 41.
Smart Grid	Tap this control to control and save energy and money by adjusting the smart grid settings.  For more information, refer to the “Using the Smart Grid” section on page 41.

Washing your laundry using the Cycle Selection screen

Your new washer with its user friendly LCD control panel makes washing laundry easy. When you select a wash cycle, your washer will automatically select your last used temperature, spin speed, soil level, and extra cycles.

1. Turn the water supply on.
 2. Press the **Power** button.
 3. Open the door.
 4. Load the articles loosely into the drum, without overfilling it.
 5. Close the door.
 6. Add detergent, softener, and pre-wash detergent (if necessary) into the appropriate compartments.
7. In the **Cycle Selection** screen as shown in the figure on the right, select the appropriate cycle according to the type of laundry you are washing. You can choose from: eco Cold, Normal, Heavy Duty, Perm Press, Delicates/ Hand Wash, Active Wear, Bedding PLUS, DEEP STEAM, Stain Away, Sanitize, Wool, Quick Wash, Rinse + Spin, Spin Only, Pure Cycle, Specialty Cycles (Cooking & Dining, Gardening & Yard Work, Working & Everyday, Outdoors & Travel, Active Kids, Baby Care)
- Scroll down or up the **Cycle** pane and tap a cycle.
The **Option** pane shows a description of the selected cycle and the currently selected cycle's options.
 - Tap the **Description** if you want to view the description of the selected cycle.
8. Tap the appropriate option button to control the Temperature, Spin Speed, Soil Level, Extras cycles.
- Some values of each option can be disabled.
For information on the default factory setting and the selectable settings for each option, refer to the "Cycle chart" section on page 66.
 - The Extras settings can only be turned On or Off.
 - The last used settings of the options are saved for that cycle. They are shown if the same cycle is selected again.
-  Tap the left arrow if you want to return to the **Cycle** pane to select another cycle you want to use.











9. Press the **Start/Pause** button to start the wash. The **Cycle Status** screen (shown on the right) is displayed on the LCD panel and shows the current status of the wash including the remaining time, the current phase of the cycle, and other available indicators and controls.

-  Press the **Power** button to cancel the cycle and turn off your washer.





Washing a load of laundry

Indicators on the Cycle Status screen

 Smart Grid	Shows the status of the current smart grid level.
 Add Garment	This icon is shown, when it is possible to add/remove laundry items.
 Door Locked	Appears when door is locked. Disappears when the door is unlocked.
 Child Lock	This is displayed with a checked icon when the Child Lock is enabled.
 Sound	When the sound is Mute, the icon is  . When the sound is On, the icon is  .
 Light	This is displayed with a checked icon when the Light is turned on.
 Cancel	Tap the Cancel button to cancel the cycle and return to the Cycle Selection screen.

Add Garment option

After you start a wash, the **Add Garment**  icon appears at the bottom center of the **Cycle Status** screen whenever you can add or remove laundry items.

1. Press the **Start/Pause** button to unlock the door.
2. Wait until the **Door Locked**  icon disappears from the bottom center of the **Cycle Status** screen.
 The door cannot be opened when the water is too HOT or the water level is too HIGH.
3. Open the door.
4. Add or remove laundry.
5. After closing the door, press the **Start/Pause** button to restart the wash.

When the cycle is finished:

After the total cycle has finished, the **Cycle complete** screen appears (shown on right). It displays the cycle name and a summary of the phases, and allows you to start a new wash. If you do not touch a button to perform an operation for 5 minutes, the **Cycle complete** screen is dimmed.

1. Open the door.
2. Remove the laundry.

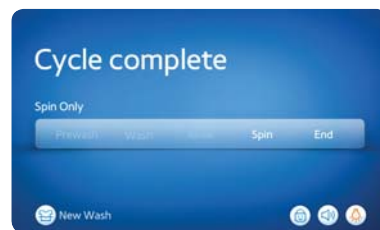

Using the My Cycle function

The My Cycle function allows you to activate a custom wash (temperature, spin, soil level, and extra cycles) with a single button. You can save up to 3 My Cycles.

Saving a My Cycle

Follow the steps below to save your favourite custom wash as a My Cycle.

1. Tap the **My Cycle** button on the left side of the **Cycle Selection** screen. The selection expands showing three None buttons (**None1** through **None3**) on the left of the screen. Refer to the illustration on the right.
2. Select a cycle and its options, such as the temperature, spin speed, soil level and extra cycles, in the **Cycle Selection** screen. In this example, we selected the Normal cycle, set the temperature to Warm, the spin speed to High, the soil level to Normal, and selected Extra Rinse and Steam as the extra cycles to add.



-  See the "Cycle chart" section on page 66 for the available settings for each cycle.
3. Tap the **Save As My Cycles** button located at the right center of the **Cycle Selection** screen.

4. Select the My Cycle button you want to overwrite with the selected cycle and its options. In this example, we selected My Cycle 1: **None**. When done, tap the **Next** button.
5. The Name your My Cycle screen appears. Enter a name for the My Cycle. In this example, we entered "J's Wash". When done, tap the **Save** button.

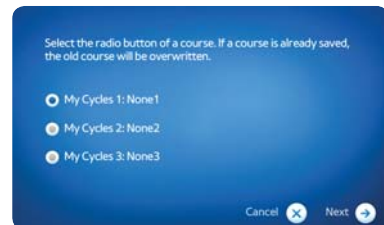

6. A summary of the My Cycle that will overwrite the existing cycle is displayed, as shown in the figure on the right. Tap the **OK** button.

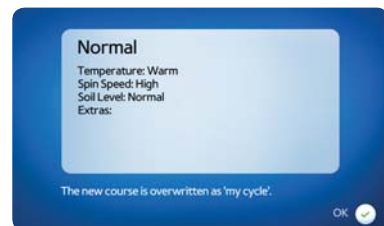

Washing a load of laundry

7. The My Cycle "None1" is changed to "J's Wash" in the My Cycle list on the **Cycle Selection** screen.



Starting a My Cycle

Follow the steps below to start a My Cycle to wash your laundry.

1. Tap the My Cycle button in the **Cycle Selection** screen. It will expand and show a list of 3 My Cycle buttons.
2. Tap a **My Cycle** button.
3. Press the **Start/Pause** button to start your wash.

Using the Delay Start function

By activating the Delay Start function, you can set your washer to start your wash automatically at a specified later time.

Activating

Follow the steps below to activate the Delay Start function.

1. Tap the **Delay Start OFF** (🚫) button located at the bottom right of the **Cycle Selection** screen. The **Delay Start** screen is displayed.

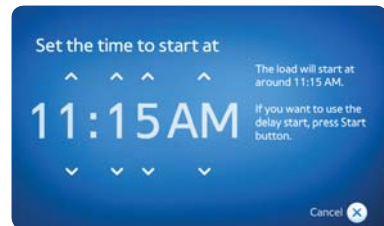

2. Tap the up / down arrows to set a time.
3. If the Smart Grid function is available, you can allow your washer to find the most energy efficient time (called the most eco-friendly time) to run your wash within a range of the time you set.
4. Tap the **OK** button to activate the Delay Start function with the options you set. Tap the **Cancel** button to cancel the function.
5. You are returned to the **Cycle Selection** screen. You will see that the **Delay Start OFF** (🚫) button has been changed to the **Delay Start ON** (🕒) button.

Deactivating

Follow the steps below to deactivate the Delay Start function.

1. Tap the **Delay Start ON** (🕒) button located at the bottom right of the **Cycle Selection** screen. The Delay Start function is deactivated and the button changes to the **Delay Start OFF** (🚫) button.

Using the Child Lock function

The Child Lock function allows you to lock the buttons so that the wash cycle you've chosen can't be changed.



Child Lock is a function to prevent children or the infirm from accidentally operating the washer and injuring themselves.





If a child enters the washer, the child may become trapped and suffocate.



Although the Child Lock function is activated, you must keep an eye on children nearby so that they do not operate your washer.



Activating the Child Lock function

Follow the steps below to activate the Child Lock function.

- Hold down the **Child Lock** button () for 3 seconds.
The Child Lock Function is activated with a pop-up window that displays "Child Lock ON", and the button changes from () to ().



Deactivating the Child Lock function

Follow the steps below to deactivate the Child Lock function.

1. Hold down The **Child Lock** button () for 3 seconds.
The Child Lock Function is activated with the pop-up window displaying "Child Lock Pause", and the button changes from () to ().



When the Child Lock state is Child Lock Pause, the **Child Lock Pause** () button appears for 10 seconds. The Child Lock function will be activated again if the button is not held down for another 3 seconds.

2. Continue to hold down the **Child Lock Pause** () button for another 3 seconds.
The Child Lock function is deactivated completely and the button changes to the **Child Lock OFF** () button.



When the Child Lock function is activated, only the Child Lock button works. The Child Lock function remains on even after the power is turned on and off or after you disconnect and reconnect the power cord.



Opening the door by force can result in injury due to damage to the product.
To add laundry when the Child Lock function is activated, you have to first pause or deactivate the Child Lock function.



When the Child Lock function is activated, the screen does not change visually (no dimming or greying out). If you tap a button or any part of the screen, a tooltip reminder that the Child Lock function is turned on is displayed.

Washing a load of laundry

Turning the Light On and Off

You can turn the light on or off at any time.

Turning the light on

Tap the **Light OFF** (🔌) button located at the bottom right of the Cycle Selection or Cycle Status screen. The light is turned on immediately and the button changes to the **Light ON** (💡) button.

Turning the light off

Tap the **Light ON** (💡) button. The light is turned off immediately and the button changes to the **Light OFF** (🔌) button.

Controlling the sound volume

You can control the volume of the sound interactions of your washer. There are 5 volume levels from **Mute** to **Level 4**. Even if the power is turned on and off repeatedly, the setting is retained. Follow the steps below to control the volume level.

1. Tap the **Settings** button in the **Cycle Selection** screen. The **Settings** screen is displayed.
2. Tap the **Display & Sound** button in the Settings screen.

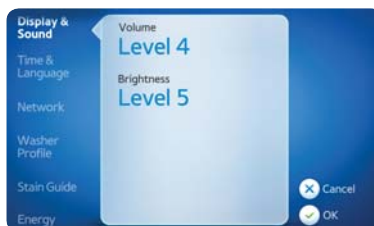

3. Tap the **Volume** section.
4. Tap the desired volume level button.
5. Tap the **OK** button to apply the changes.



Controlling the brightness level

You can control the brightness level of the LCD panel. There are 5 brightness levels from Level 1 to Level 5. Even if the power is turned on and off repeatedly, the setting is retained.

Follow the steps below to control the brightness level.

1. Tap the **Settings** button in the **Cycle Selection** screen. The **Settings** screen is displayed.
2. Tap the **Display & Sound** button in the Settings screen.

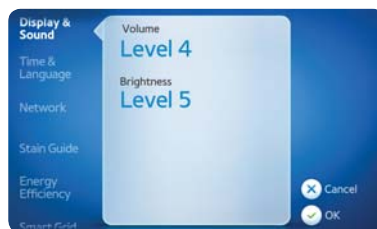

3. Tap the **Brightness** section.
4. Tap the desired brightness level button.
5. Tap the **OK** button to apply the changes.



Washing a load of laundry

Using the Stain Guide

The Stain guide provides information on how to clean stains on different types of clothing. Using the Stain Guide, you can easily learn how to effectively clean specific stains from your laundry. Follow the steps below to view the Stain Guide.

1. Tap the **Settings** button in the **Cycle Selection** screen.
2. Tap the **Stain Guide** button in the **Settings** screen.
3. Tap the **Launch Stain Guide** button. The table of contents of the stain guide is displayed as shown in the figure on the right . Tap the right arrow button to navigate to the next page of the table of contents. Tap the **Dismiss** button to return to the **Settings** screen.



4. Select the stain that you want information about. For example, tap the **Acids** button.



5. The information on how to remove acid stains from your laundry appears, as shown right.
6. Tap the **Table of Contents** button to return to the **Table of Contents** screen. Tap the left or right arrow to move the previous or next page. Tap the **Dismiss** button to return to the **Settings** screen.

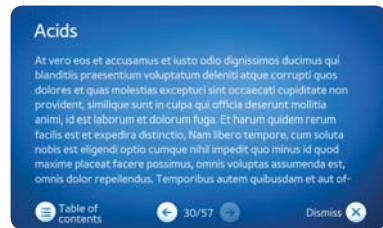

Viewing the Energy Efficiency

You can view the overall energy efficiency of your washing operations or behavior. Energy efficiency is determined based on the combined usage of energy and water.

Follow the steps below to view the overall energy efficiency.

1. Tap the **Settings** button in the **Cycle Selection** screen.
2. Tap the **Energy Efficiency** button in the **Settings** screen.
3. Tap the **More...** button to view the average energy use for the most recent 12 months.
4. Tap the **OK** or **Cancel** button to return to the **Settings** screen.



Using the Smart Grid

You can control and save energy and money using the Smart Grid function.

You can view the current energy level on the smart grid, i.e. the current power state of your neighborhood in the **Smart grid state** section of the **Smart Grid** screen. There are 5 smart grid states or levels from Level 0 to Level 4. The higher the level, the closer the power state of your neighborhood is to a blackout.



You can also view and change the override time, i.e. the limit time for using the smart grid service in a day in the **Override** section of the **Smart Grid** screen. The override time is the amount of time that your washer will continue to use energy before shutting down and preventing a neighborhood wide blackout.

When the smart grid is available for your neighborhood, the **Description**, **Smart grid state** and **Override** sections are displayed in the **Smart Grid** screen.

Viewing the current energy level

Follow the steps below to view the current energy level on the smart grid.

1. Tap the **Settings** button at the bottom right of the **Cycle Selection** screen. The **Settings** screen is displayed.
2. Tap the **Smart Grid** button in the **Settings** screen.
3. Tap the **Smart grid state** section to view detailed information on the current energy level.
4. Tap the **OK** or **Cancel** button to return to the **Settings** screen.

Washing a load of laundry

Viewing and changing the override time

Follow the steps below to view and change the override time.

1. Tap the **Settings** button at the bottom right of the Cycle Selection screen.
2. The Settings screen is displayed.
3. Tap the **Smart Grid** button in the **Settings** screen.
4. Tap the **Override** section.
5. Tap an override time.
6. Tap the **OK** button to apply the changes.
7. You are returned to the **Settings** screen.

 When the smart grid is unavailable for your neighborhood, the description as shown in the figure on the right is displayed in the **Smart Grid** screen.

 When the Smart Grid function is unavailable because of a problem with your power utility, the description as shown in the figure on the right is displayed in the **Smart Grid** screen.



DETERGENT USE

Your washer is designed to use high efficiency (HE) detergents.

- For best cleaning results, use a high efficiency detergent such as Tide HE, Wisk HE, Cheer HE or Gain HE*. High efficiency detergents contain suds suppressors that reduce or eliminate suds. When fewer suds are produced, the load tumbles more efficiently and cleaning is maximized.



Regular detergent is not recommended. Please use HE detergents only.



Reducing the amount of detergent may reduce the cleaning quality. It is important to pre-treat stains, sort carefully by color and soil level, and avoid overloading.

* The brand names are trademarks of their respective manufacturers.

USING THE DETERGENT DRAWER

Automatic dispenser

Your washer has separate compartments for dispensing detergent and color-safe bleach, chlorine bleach, and fabric softener. Add all laundry additives to their respective compartments before starting your washer.

The automatic dispenser **MUST ALWAYS** be in place before starting your washer.

DO NOT open the automatic dispenser when your washer is running.

Usage Tips:

- Never exceed the manufacturer's recommendations when adding detergent.
- This compartment holds liquid detergent for the main wash cycle, which is added to the load at the beginning of the cycle.



When using powdered detergent, remove the Liquid Detergent holder compartment from the detergent drawer. The washer will not dispense powdered detergent from the Liquid Detergent holder.



Before using powdered detergent, remove the Detergent Liquid holder from the compartment. Powdered detergent will not be dispensed from the Detergent Liquid holder.

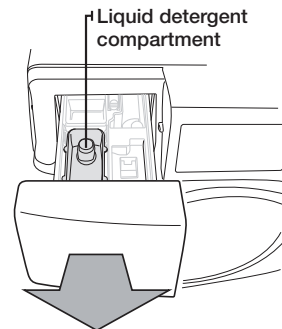

Detergent compartment

1. Pour the recommended amount of laundry detergent directly into the detergent compartment before starting your washer.
 2. If you are using color-safe bleach, add it with the detergent to the detergent compartment.
- When adding color-safe bleach with detergent, it is best if both laundry products are in the same form – granular or liquid.

Washing a load of laundry

Pre wash compartment

When using the Pre Wash option, detergent should be added to both the Pre Wash compartment and the detergent compartment. The detergent will automatically be dispensed during the Pre Wash.

- If high efficiency (HE) detergent is used, add 1/3 the recommended amount to the Pre Wash compartment and 2/3 the recommended amount to the detergent compartment.

Bleach compartment

(Liquid chlorine bleach only)

1. Add chlorine bleach to the bleach compartment.
DO NOT exceed the MAX FILL line.
2. Avoid splashing or over-filling the compartment.
3. Your washer automatically dispenses bleach into the tub at the appropriate time.
4. The dispenser automatically dilutes liquid chlorine bleach before it reaches the wash load.

- ✎ Never pour undiluted liquid chlorine bleach directly onto the load or into the tub. It is a powerful chemical and can cause fabric damage such as weakening of the fibers or color loss if not used properly.
- If you do not run your wash and leave the laundry in the washer for a period of time after you have added detergent or applied stain remover or pre-treatment, the laundry may be discolored.
- Oxi-type boosters or color-safe bleach can be added to the drum prior to adding laundry.
- Put the laundry into the drum only after confirming that the oxi-type boosters or color-safe bleach has completely entered the hole of the drum.
- However, to use powdered detergent and powder oxi-type boosters or powdered color-safe bleach at the same time, it is more effective putting them in together and removing the liquid detergent holder from the detergent compartment.

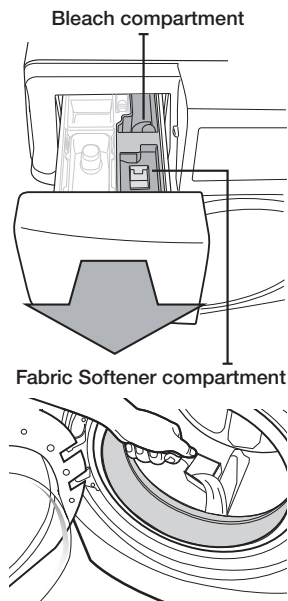

Fabric softener compartment

1. Pour the recommended amount of liquid fabric softener into the softener compartment.
For smaller loads, use less than one capful.
2. Dilute the fabric softener with water until it reaches the MAX FILL line in the compartment.
3. The dispenser automatically releases the liquid fabric softener at the proper time during the rinse cycle.

- ✎ Use the softener compartment ONLY for liquid fabric softeners.
- DO NOT use a Downy Ball* in the fabric softener compartment with this washer. It will not add fabric softener at the appropriate time.
Use the detergent Compartment.
- It is not recommended using liquid fabric softener that is too sticky as it may not mix with the water sufficiently.
- * The brand names are trademarks of their respective manufacturers.

Using your mobile phone

You can receive notifications and control your washer on your mobile phone.

To do this, you need to do the following.

1. Configure the Wi-Fi settings of your washer and connect the washer to your network.
2. Turn on the Wi-Fi networking function of your washer.
3. Download, install, and then run the mobile app, **Samsung Smart Washer/Dryer App**
4. Use the mobile app, **Samsung Smart Washer/Dryer App**.

 No wired or wireless router (AP) is provided when you purchase your washer. The washer supports the Wi-Fi encryption protocols, WEP, TKIP and TKIP AES. It does not support connecting to a wired or wireless router (AP) that uses a Wi-Fi encryption protocol other than these.



- If a wireless router (or Access Point) is not WPS authenticated, a connection failure may occur.
- If a wireless router that is not WPS authenticated is connected wirelessly to an air conditioner, the Wi-Fi connections of other previously connected units might be disconnected.
- If this appliance is installed in a building where no wireless router (AP) is installed for that floor, the network connectivity may be degraded.
- If this appliance is installed in a location such as inside a utility closet made from metal or reinforced concrete, the network connectivity may be degraded.
- If this appliance or the wireless router (AP) is installed near a microwave or drier, the network connectivity may be degraded due to interference.



- If the wireless router (AP) is a non-certified product, this appliance may not connect to the network.
- This appliance does not support the wireless networking protocols 802.11n and 802.11a.



This product does not contain a wireless router.

CONFIGURING YOUR WASHER'S NETWORK SETTINGS AND CONNECTING TO YOUR NETWORK

To configure your washer's Wi-Fi settings and connect your washer to your network, follow the procedures below.

Configuring the IP address settings

Follow the procedure below to configure the IP address settings of your washer for a Wi-Fi network.

1. Tap the **Settings** button in the **Cycle Selection** screen.
2. Tap the **Network** menu in the **Settings** screen.
3. Tap the **Wi-Fi network** section.
4. Tap the **Configure** button.
5. Tap the **IP Address** button next to the network you want to configure.
6. Tap the **Automatic** button to have your washer configure the IP address settings automatically. Then proceed to step 11.
7. To configure the IP address settings manually, tap the **User Config** button.
8. Tap the **IP address** field.
9. Enter an IP address and then tap the **OK** button.
10. Repeat steps 8 and 9 for the **Subnet mask**, **Gateway**, and **DNS** fields.
11. Tap the **OK** button in the **Settings** screen.



Using your mobile phone

Connecting your washer to the network

Follow the procedure below to connect your washer to a Wi-Fi network.

1. Tap the **Settings** button in the **Cycle Selection** screen.
2. Tap the **Network** menu in the **Settings** screen.
3. Tap the **Wi-Fi network** section.
4. Tap the **Configure** button.
5. Tap the name of the network to which you want to connect your washer.
6. Enter your network password, and then tap the **OK** button.
7. The washer begins the connection process. The **Connect to Wi-Fi** screen is displayed to show the search progress.
8. If the washer connects to the network, the "Connection has been successfully established" message is displayed for 1 second. Then, the **Network List** screen re-appears with a check mark to the left of the selected network.
9. If the washer cannot connect to the network, the "Connection failed" message is displayed. To retry the connection, tap the **Retry** button. To return to the **Network List** screen, tap the **Cancel** or **OK** button.

TURNING ON YOUR WASHER'S WI-FI NETWORKING FUNCTION

Follow the procedures below to turn on your washer's Wi-Fi networking function.

1. Tap the **Settings** button in the Cycle Selection screen.
2. Tap the Network menu in the Settings screen.
3. Tap the Wi-Fi status section.
4. Tap the **On** button.
5. Tap the left arrow (**<**) button to return to the Settings screen.



HOW TO UPDATE THE SOFTWARE

- When a user tries to check if updates are available, the function is executed by selecting the update function.
- This function does not work in the normal state.
- If a user runs the update function, the LCD shows the update progress bar and announces that the product will be restarted when the update is completed.
- If the power cord of the product is unplugged, the AP power is cut, the download fails or the user presses the Cancel button while the update file is being downloaded, the file is discarded. The version prior to the update is maintained.
- If the download progress of the update file does not change for 10 minutes, a connection error message is displayed. When a user runs the update function, and the file is already up-to-date (if the FIRMWARE CODE is the same), a message stating this is displayed.

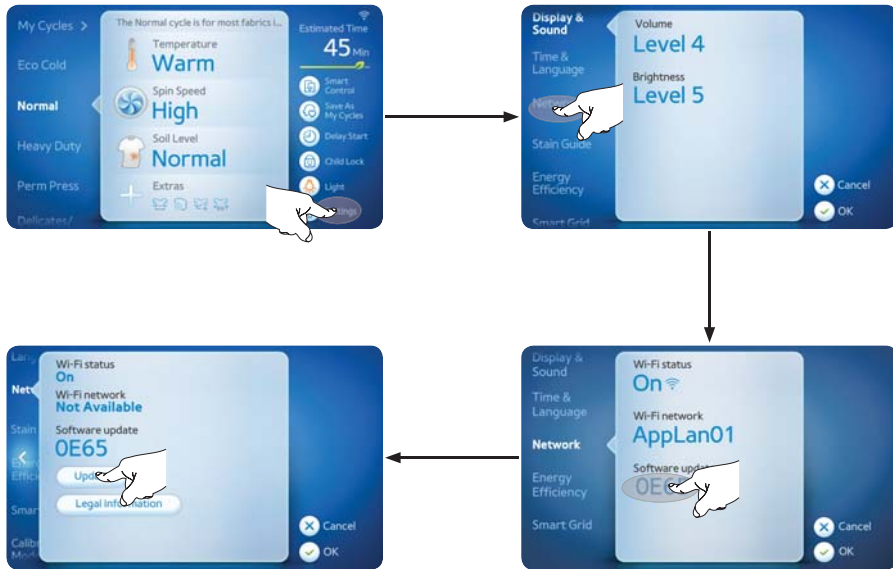

Using your mobile phone

DOWNLOADING AND RUNNING THE MOBILE APP, SAMSUNG SMART WASHER/DRYER APP

Follow the procedures below to download and run the mobile app, **Samsung Smart Washer/Dryer App**.

1. Download the **Samsung Smart Washer/Dryer App** into your mobile phone from the Android market. You can skip this step if the app has been already downloaded into your mobile phone.
2. Tap the **Samsung Smart Washer/Dryer App** icon on your mobile phone to run the app. The initial screen is displayed.

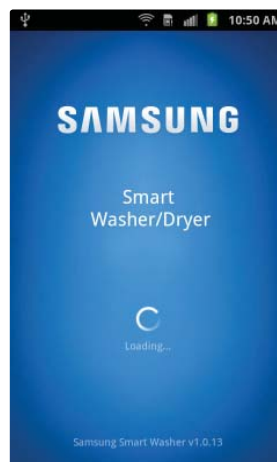

3. The **Home** screen is displayed. It shows that your mobile phone is not yet connected to your washer.
4. Tap the **Indoor control** or **Outdoor control**.



5. Tap your washer's name.
 6. The progress screen is displayed while the **Samsung Smart Washer/Dryer App** tries to connect to your washer.
-  Connecting may take a minute or two.



7. When the connection is established, the screen shown at right appears.



Using your mobile phone

USING THE MOBILE APP

After your washer has been connected, you can perform the following operations using the Samsung Smart Washer/Dryer App.

- Disconnect the connection
- View and edit your washer's profile
- Start a new wash (including receiving notifications and controlling your washer)

Disconnecting the connection

Follow the procedure below to disconnect the connection to your washer.

1. Tab the **Disconnect** button.



Starting a new wash

Follow the procedure below to start a new wash from your mobile app.

1. Tap the **Start new wash** button.
The Choose cycle screen is displayed.
-  In your washer, you must tap the Smart Control button in the Cycle Selection screen to turn on the Smart Control function.
2. Select the cycle you want, and then top the **Start** button.

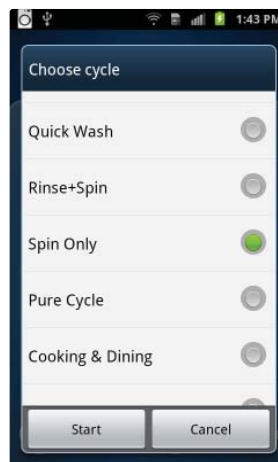

3. The cycle status including cycle progress and estimated finish time are shown on the screen.
Tap the **Pause** button to pause the cycle.



Using your mobile phone

4. When the cycle is completed, the message “Cycle complete” and a summary review of all the phases are shown.
5. Tap the **Dismiss** button to return to the **Home** screen.

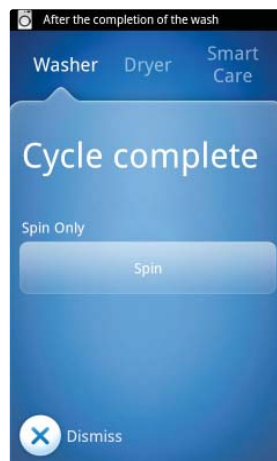

Registering your washer

1. Access **Samsung Smart appliance** website.
(<http://www.samsungsmartappliance.com>)
2. Enter the User ID and Password to log in.
If you don't have an account, press **"Create a Samsung account"** and fill in the form to become a member.
3. Select **"My page"** → **"My page"**.
4. Select **"Add device"**.

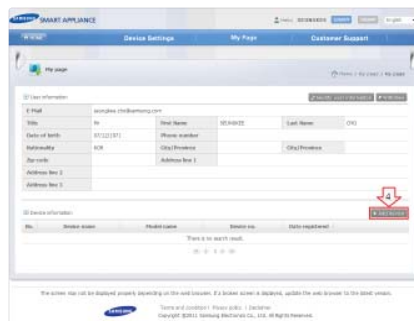

5. After entering the MAC written from following instruction.
 - 1) Tap "**Settings**" on Home.
 - 2) Tap "**Network**".
 - 3) Tap "**Wi-Fi Network**".
 - 4) Tap "**Configure**".
 - 5) Check 12 digit below "mac address for the device".
6. Click the "**Certify device**".
7. Tap the **Smart Control** Button.
8. When certify device checking window comes on, click the "**Ok**".

 If the washer you are registering is already registered by other users, a window will come on asking whether you want to delete the usage authority of the existing users, or not.

9. After the registration of the washer is completed, you can check the registered washer on the device information list.

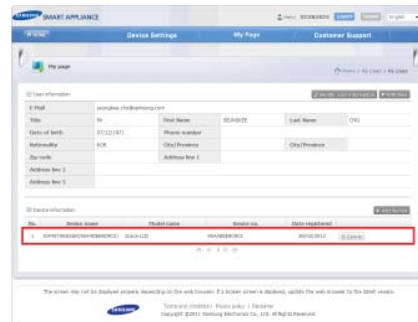
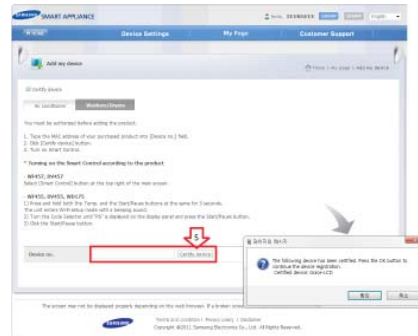

Using your mobile phone

OVERVIEW FOR WI-FI SETTINGS AND AP CONNECTION

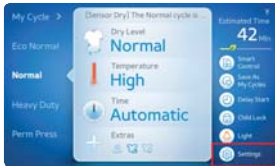

The first screen after booting up

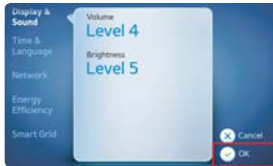

The first screen after entering the setup



Select this to turn the Wi-Fi on

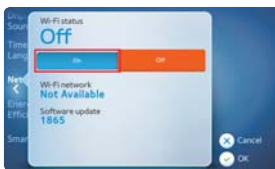

Select ON

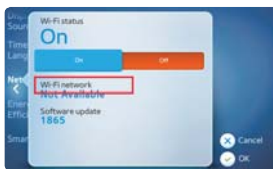

Select this to select the AP

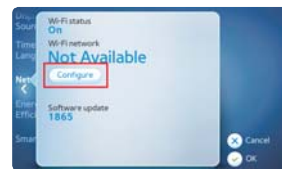

Select this to search for the AP



Searching for APs

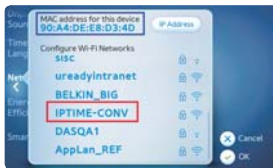

Select an AP
(Refer to the MAC address)



Enter the password for the AP
and select OK



Connecting to the AP



When the connection with the
AP is established, ✓ is displayed



The connection status
information is displayed

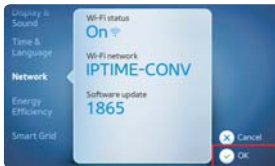

Move to the Home screen



Home screen

The Wi-Fi connection status information is displayed at the top right of the Home screen as an icon.

Maintaining your washer

CLEANING THE EXTERIOR

Turn off the water faucets after finishing the day's washing.

This will shut off the water supply to your washer and prevent the unlikely possibility of damage from escaping water. Leave the door open to allow the inside of your washer to dry out.

Use a soft cloth to wipe up all detergent, bleach or other spills as they occur.

Cleaning the following is recommended:

Control Panel	Clean with a soft, damp cloth. Do not use abrasive powder or cleaning pads. Do not spray cleaner directly on the panel.
Cabinet	Clean with soap and water.

CLEANING THE INTERIOR

Clean the interior of your washer periodically to remove any dirt, soil, odor, mold, mildew, or bacterial residue that may remain in your washer as a result of washing clothes.

Failure to follow these instructions may result in unpleasant conditions, including odors and/or permanent stains on your washer or laundry.

Hard water deposits may be removed, if needed. Use a cleaner labeled "Washer safe".

CLEANING THE DISPENSERS

The automatic dispenser may need to be cleaned periodically due to remove laundry additive buildup.

1. Pull the Liquid Detergent holder out of the detergent compartment.
2. Remove the siphon cap from the fabric softener and bleach compartments.
3. Wash all of the parts under running water.
4. Clean the dispenser recess with a soft brush.
5. Reinsert the siphon cap and push it firmly into place.
6. Push the Liquid Detergent holder back into place.
7. Run a Rinse+Spin cycle without any load in your washer.

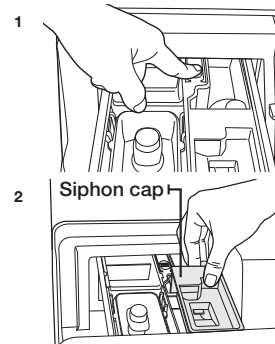

STORING YOUR WASHER

Washers can be damaged if water is not removed from hoses and internal components before storage.

Prepare your washer for storage as follows:

- Select the Quick Wash cycle and add bleach to the automatic dispenser. Run your washer through the cycle without a load.
- Turn the water faucets off and disconnect the inlet hoses.
- Unplug your washer from the electrical outlet and leave your washer door open to let air circulate inside the tumbler.
- If you store your washer in below freezing temperatures, make sure you allow time for any leftover water in your washer to thaw before use.

Maintaining your washer

CLEANING THE DEBRIS FILTER

We recommend cleaning the debris filter when water does not drain well or the “nd” error message is displayed.

1. Open the filter cover by pressing and then pulling the handle of the filter cover with your finger.

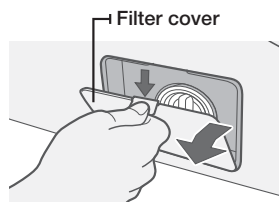

2. Holding the drain cap, pull the drain tube that is hooked onto the guide hook to the front. Do not pull the drain tube with excessive force.
3. Place a bowl under the washer to catch any remaining water. Then, hold the drain tube with one hand, and turn the emergency drain cap counter clockwise with the other hand to separate it from the drain tube.
4. Drain the remaining water completely.

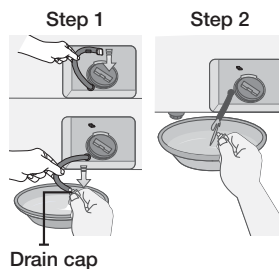

5. Turn the debris cap counterclockwise, and then pull the debris cap and debris filter assembly out of the washer.



6. Wash any dirt or other material from the debris filter.

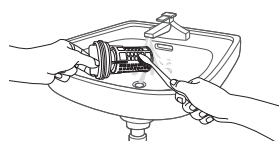

7. Make sure the drain pump propeller behind the debris filter is not blocked.

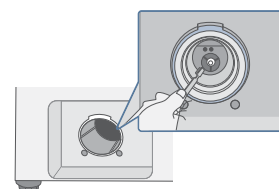

8. When you have finished cleaning the filter, insert the debris cap and filter assembly back into the washer. Turn the debris filter cap clockwise until the indicator on the debris filter cap is in the 12 o'clock position, pointing to the indicator on the washer.
9. Re-attach the emergency drain cap to the drain tube, and then hook the tube onto the hook guide.
10. Re-install the filter cover.

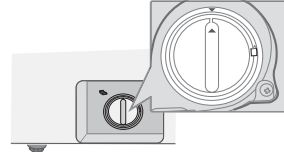

CLEANING THE DOOR SEAL/BELLOW

1. Open the washer door and remove any clothing or items from the washer.
2. Inspect the gray colored seal/bellow between the door opening and the basket for stained areas. Pull back the seal/bellow to inspect all areas under the seal/bellow and check for foreign objects.

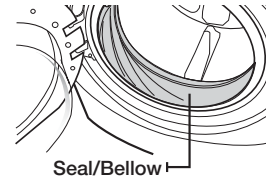

3. If stained areas are found, wipe these seal/bellow areas using the procedures below:
 - 1) Carefully combine $\frac{3}{4}$ cup (177 mL) of liquid chlorine bleach and 1 gal. (3.8 L) of warm tap water.
 - 2) Wipe the seal/bellow area with the diluted solution using a damp cloth.
 - 3) Let it stand for 5 minutes.
 - 4) Wipe the area thoroughly with a dry cloth and let the washer interior air dry with the door open.



IMPORTANT:

- Wear rubber gloves when cleaning for prolonged periods.
- Refer to the bleach manufacturer's instructions for proper use.

PRESERVING THE TOP COVER AND THE FRONT FRAME

Do not place any heavy or sharp objects or detergent boxes on the washer. They can scratch or damage the top cover. Keep them in the pedestal (if purchased) or in a separate storage box.



Since the entire washer has a high-gloss finish, the surface can be scratched or damaged. Avoid scratching or damaging the surface when using the washer.

Maintaining your washer

PURE CYCLE™

Pure Cycle is a self-cleaning cycle that removes mold that may occur inside the washer.

1. Press the **Power** button.
2. Select the Pure Cycle.
 - Once the Pure Cycle is chosen, the only function that can be set is Delay Start.
3. Press the **Start/Pause** button.
 - When you press the **Start/Pause** button, the Pure Cycle begins.



- Using the Pure Cycle, you can clean the drum without using a cleaning agent.
- Never use the Pure Cycle when laundry is in the washer. It may cause damage to the laundry or a problem with the washer.
- **If you want to use a drum cleaning agent, use only 1/10 the amount of the drum cleaning agent recommended by the cleaning agent manufacturer.** (When using a powder-type cleaning agent, remove the liquid detergent compartment.)



The Pure Cycle Auto Notification

- If cleaning the tub (drum) is required, the Pure Cycle auto notification screen appears. When this message appears, remove the laundry from the washer, turn the power on, and clean the drum by running the Pure Cycle.
- If you do not run the Pure Cycle, the Pure Cycle auto notification screen will be shown again after two washes. Not running the Pure Cycle at this point will not cause a problem with the washer.
- Although the Pure Cycle auto notification screen appears once a month or so, the frequency may differ depending on the number of times the washer is used.

Troubleshooting

CHECK THESE POINTS IF YOUR WASHER...

PROBLEM	SOLUTION
Will not start.	<ul style="list-style-type: none"> • Make sure the door is firmly closed. • Make sure your washer is plugged in. • Make sure the water faucets are open. • Make sure to press the Start/Pause button to start your washer. • Make sure Child Lock is not activated; see page 37. • Before your washer starts to fill, it will make a series of clicking noises to check the door lock and do a quick drain. • Check the fuse or reset the circuit breaker
Has no water or not enough water.	<ul style="list-style-type: none"> • Turn both faucets on fully. • Make sure the door is tightly closed. • Straighten the water inlet hoses. • Disconnect the hoses and clean the hose filter screens. The hose filter screens may be clogged. • Open and close the door, then press the Start/Pause Button.
Has detergent remaining in the automatic dispenser after the wash cycle is complete.	<ul style="list-style-type: none"> • Make sure your washer is running with sufficient water pressure. • Make sure the Detergent Selector dial is in the upper position when using granular detergent.
Vibrates or is too noisy.	<ul style="list-style-type: none"> • Make sure your washer is set on a level surface. If the surface is not level, adjust your washer's feet to level the appliance. • Make sure that the shipping bolts are removed. • Make sure your washer is not touching any other object. • Make sure the laundry load is balanced.
Stops	<ul style="list-style-type: none"> • Plug the power cord into a live electrical outlet. • Check the fuse or reset the circuit breaker. • Close the door and press the Start/Pause Button to start your washer. For your safety, your washer will not tumble or spin unless the door is closed. • Before your washer starts to fill, it will make a series of clicking noises to check the door lock and do a quick drain. • There may be a pause or soak period in the cycle. Wait briefly to see if it starts. • Check the screens on the inlet hoses at the faucets for obstructions. Clean the screens periodically.

Troubleshooting

PROBLEM	SOLUTION
Fills with the wrong temperature water.	<ul style="list-style-type: none"> • Turn both faucets on fully. • Make sure the temperature selection is correct. • Make sure the hoses are connected to the correct faucets. Flush water lines. • Check the water heater. It should be set to deliver a minimum 120° F (49° C) hot water at the tap. Also check the water heater capacity and recovery rate. • Disconnect the hoses and clean the screens. The hose filter screens may be plugged. • As your washer is filling, the water temperature may change as the automatic temperature control feature checks the incoming water temperature. This is normal. • While your washer is filling, you may notice just hot or just cold water going through the dispenser when the cold or warm wash temperature is selected. This is a normal function of the automatic temperature control feature as your washer determines the temperature of the water.
Door is locked or will not open.	<ul style="list-style-type: none"> • Press the Start/Pause Button to stop your washer. • Your washer door will remain locked during the heating portion of the Sanitize Cycle • It may take a few moments for the door lock mechanism to disengage.
Does not drain and/or spin.	<ul style="list-style-type: none"> • Check the fuse or reset the circuit breaker. • Straighten the drain hoses. Eliminate bent hoses. If there is a drain restriction, contact the customer service center. • Close the door and press the Start/Pause Button. For your safety, your washer will not tumble or spin unless the door is closed. • Make sure the debris filter is not clogged.
Load is too wet at the end of the cycle.	<ul style="list-style-type: none"> • Use the High or Extra High spin speed. • Use high efficiency detergent to reduce over-sudsing. • The load is too small. Very small loads (one or two items) may become unbalanced and not spin out completely.
Leaks water.	<ul style="list-style-type: none"> • Make sure the door is firmly closed. • Make sure all hose connections are tight. • Make sure the end of the drain hose is correctly inserted and secured to the drainage system. • Avoid overloading. • Use high efficiency detergent to prevent over-sudsing.
Has excessive suds.	<ul style="list-style-type: none"> • Use high efficiency detergent to prevent over-sudsing. • Reduce the detergent amount for soft water, small or lightly soiled loads. • Non-HE detergent is NOT recommended.

INFORMATION CODES

Information codes may be displayed to help you better understand what is occurring with your washer.

Samsung's Smart Care, an automatic error-monitoring system, detects and diagnoses problems at an early stage and provides a quick and easy solution through LCD navigation.

When your washer has a problem, the notification screen will show the information and solution to help you better understand what is occurring with your washer and how to solve the problem.



ERROR CODE	MEANING & SOLUTION
dc	An unbalanced load that prevents your washer from spinning. Redistribute the load, and press the Start/Pause button.
dS	The door is open when the washer is running. Close the door tightly and restart the cycle. If the code reappears, contact customer service.
FL	Your washer failed to lock the door. Close the door tightly and restart the cycle. If the code reappears, contact customer service.
Hr	A water temperature control problem. (Heater control problem) Contact customer service.
LE	Your washer has tried to fill with water, but has not reached the proper water level. Contact customer service.
LO	The door will not unlock. Make sure the door is firmly closed. Press the Power button to turn off your washer, then turn it on again. If the code reappears, contact customer service.
nd	Your washer is not draining. This can also mean that the unit senses a small clog while draining. <ol style="list-style-type: none"> 1. Turn off the unit for 10 seconds and then turn it on again. 2. Select the Spin Only cycle. 3. Press the Start/Pause to drain the water. If it still does not drain, contact for service.
nF	Your washer has tried to fill but was unsuccessful. Make sure the water faucets are open all the way. Check for bent hoses. Check the inlet screens on the hoses. If you are using a Flood Safety Device, please remove the device and connect the water hoses directly to the unit. Check if the hot water supply hose is connected. You must connect the hot water supply hose because hot water is supplied by the Auto Temperature Control (A.T.C.).
nF1	The hot/cold water hose connection is not correct. Please connect the hot/cold water hose connection correctly.
OE	A fault is detected in the water level sensor. Contact customer service.
1E	The Water Level sensor is not working properly. Contact customer service.

Troubleshooting

ERROR CODE	MEANING & SOLUTION
E2	A jammed key. Contact customer service.
tE	A temperature sensor problem. Restart the cycle. If the code reappears, contact customer service.
3E	A motor problem. Restart the cycle. If the code reappears, contact customer service.
2E	High/Low voltage detected. Restart the cycle. If the code reappears, contact customer service.
AE	A communication error between the SUB PBA and the MAIN PBA Contact customer service.
AE4	A communication error between the Wi-Fi Module and the MAIN PBA Contact customer service.
AE3	A communication error between the DR MODEM and the MAIN PBA Contact customer service.
AE5	A communication error between the LCD Module and the MAIN PBA Contact customer service.
8E	A MEMS sensor problem. Contact customer service.
SF1 SF2 SF3	A system error Contact customer service.
SUdS	Too many suds are detected during the wash session. The unit is put on hold until the amount of suds have been reduced. The unit will then go back to operating. When it finishes washing, the "End" and "SUdS" codes will blink in turn.

For any codes not listed above, call 1-800-726-7864 (1-800-SAMSUNG)

NETWORK SETUP Q&A

QUESTION	ANSWER
The washer or dryer is not found in the smartphone app.	<ul style="list-style-type: none"> • Check the power status of the AP. • Check if the smartphone is connected with Wi-Fi. • Check if the Wi-Fi function of the washer or dryer is turned on. • To refresh the screen, press “Configure” again. • If the AP is installed too far away from the washer or dryer, the strength of the Wi-Fi signal may weak. In this case, move the AP closer to the washer or dryer.
The AP is not found on the washer or dryer.	<ul style="list-style-type: none"> • Check the power status of the AP. • Check if the Wi-Fi function of the washer or dryer is turned on. • To refresh the screen, press “Configure” again. • If the AP is installed too far away from the washer or dryer, the strength of the Wi-Fi signal may weak. In this case, move the AP closer to the washer or dryer. Ensure that the number of the displayed antenna bars are at least 3. • Since if the performance of the AP is low, it may not be found by the washer or dryer, use high performance AP if available.
There are more than one washer or dryer in the house. Do I have to install an AP for each of them?	<ul style="list-style-type: none"> • You can install only one AP. • If you want to one AP for each of the washer and dryer, select the corresponding AP for each of the products in the “Smart Washer” app. • When both washer and dryer are installed, they can be controlled through one AP.
Which AP is better?	<ul style="list-style-type: none"> • Since the washer or dryer is controlled through the AP from the inside or outside of the house, high performance AP is recommended. • Use an AP with Wi-Fi certification mark. • Since an AP with 2 or more antennas provides better performance, purchase and use the AP.
How can I check if the AP is out of order?	<ul style="list-style-type: none"> • Connect to the AP on a smartphone and check if you can connect to the Internet. If you can connect to the Internet, the AP is normal. • Check if the LED of the AP is blinking. If all the LEDs are turned off, it indicates that the power is turned off. • If the AP doesn't seem to be working properly, request after-sales service.
The customer does not have a PC. Can the customer use the indoor and outdoor control feature?	<ul style="list-style-type: none"> • If the Internet can be accessed inside of the house, the feature is available. However, you have to sign up the web site and register the product.
How many users can control a washer or dryer?	<ul style="list-style-type: none"> • Only if the “Smart Washer” app is authenticated, multiple users can control the washer or dryer.



































Troubleshooting

QUESTION	ANSWER
Where are the proper place to install a washer or dryer?	<ul style="list-style-type: none">• Since a washer or dryer is heavy and connected with water, it should be installed in the proper place. Installing the AP near the washer or dryer is recommended. You can check the signal strength through the setup screen of the washer or dryer or a smartphone.• Since the performance is seriously affected by a door or steel wall, install the product in an open place. If there is door in front of the installed product, open the door when using the product.• Do not place an object maden with steel or glass in front of the front LCD of the washer since it blocks the radio signal.• Note that the radio signal may be weaken or interfered and the communication with the smartphone may fail when a microwave oven is used in the house.• Install the washer or dryer so that the front of the product faces the AP if available.
How can I connect the washer or dryer with a smartphone stably?	<ul style="list-style-type: none">• When the signal strenth that is displayed on the LCE of the washer or dryer is weak, the control may fail. Check the mark as follows or measure the signal strength.<ul style="list-style-type: none">• At least 3 antenna bars should be displayed on the LCD of the washer or dryer.• At least 3 antenna bars for the Wi-Fi connection should be displayed on the smartphone.• When the signal strenth is measured with a smartphone app that shows the Wi-Fi signal strength, the signal strength should be stronger than -65 dBm. (E.g. -60 dBm and -50 dBm are stronger than -65 dBm.)
What should I have to do when the number of the antenna bars that are displayed on the LCD of the washer or dryer is 1?	<ul style="list-style-type: none">• When the signal strenth that is displayed on the LCE of the washer or dryer is weak, the control may fail. In this case, take the following measures for normal operation.<ul style="list-style-type: none">• Move the AP closer to the washer or dryer. (At least 3 antenna bars should be dislayed in the network setup of the washer for proper operation.)• Since old AP may provide lower performance, use new one if available.• Stand the antenna of the AP if available so that the radio signal is more easily propagated.

Appendix

FABRIC CARE CHART

The following symbols provide garment care directions. The Clothing care labels include symbols for washing, bleaching, drying and ironing, or dry cleaning when necessary. The use of symbols ensures consistency among garment manufacturers of domestic and imported items. Follow the care label directions to maximize garment life and reduce laundering problems.

Wash Cycle		Special Instructions		Warning Symbols for Laundering	
	Normal		Line Dry/ Hang to Dry		Do Not Wash
	Permanent Press / Wrinkle Resistant / Wrinkle Control		Drip Dry		Do Not Wring
	Gentle/Delicates		Dry Flat		Do Not Bleach
	Hand Wash	Heat Setting			Do Not Tumble Dry
Water Temperature**			High		No Steam (added to iron)
	Hot		Medium		Do Not Iron
	Warm		Low	Dry clean	
	Cold		Any Heat		Dry Clean
Bleach			No Heat/Air		Do Not Dry Clean
	Any Bleach (when needed)	Iron-Dry or Steam Temperatures			Line Dry/ Hang to Dry
	Only Non-Chlorine (color-safe) Bleach (when needed)		High		Drip Dry
	Tumble Dry Cycle		Medium		Dry Flat
Normal			Low		For machine-washable wool. Loads should be under 8 pounds.
	Permanent Press/ Wrinkle Resistant/ Wrinkle Control				
	Gentle/ Delicates				

** The dot symbols represent the appropriate wash water temperatures for various items. The temperature range for Hot is 105-125 °F / 41-52 °C, for Warm 85-105 °F / 29-41 °C and for Cold 60-85 °F / 16-29 °C. (The wash water temperature must be a minimum of 60 °F / 16 °C for detergent activation and effective cleaning.) The washer may not ensure these temperatures because the actual water temperatures entering your washer are dependent on water heater settings and regional water supply temperatures. For example, cold water entering the home in the northern states during winter may be 40 °F / 4 °C which is too cold for effective cleaning. The water temperature in this situation will need to be adjusted by selecting a warm setting, adding some hot water to the MAX FILL line or using your washer's heating option, if available.

Appendix

CYCLE CHART

Use this chart to set the best cycle and options for your laundry.

(●: Factory setting, ○: Selectable, ×: Not available)

Course		Functions										
		Temp					Spin					
		EXtra Hot	Hot	Warm	Eco Warm	Cold	EXtra High	High	Medium	Low	No Spin	
Normal	except Cold	LOW	×	○	●	○	○	○	●	○	○	○
		MED	×	○	●	○	○	○	●	○	○	○
		HIGH	×	○	●	○	○	○	●	○	○	○
Heavy Duty	With Prewash	LOW	×	●	○	○	○	●	○	○	○	○
		MED	×	●	○	○	○	●	○	○	○	○
		HIGH	×	●	○	○	○	●	○	○	○	○
	Without Prewash	LOW	×	●	○	○	○	●	○	○	○	○
		MED	×	●	○	○	○	●	○	○	○	○
		HIGH	×	●	○	○	○	●	○	○	○	○
Perm Press		×	×	●	○	○	×	○	○	●	○	
Sanitize		●	×	×	×	×	●	○	○	○	○	
Bedding Plus	LOW	×	×	●	○	○	×	×	○	●	○	
	MED	×	×	●	○	○	×	×	○	●	○	
	HIGH	×	×	●	○	○	×	×	○	●	○	
Deep Steam		×	●	×	×	×	○	●	○	○	○	
Rinse + Spin		×	×	×	×	●	○	●	○	○	○	
Spin only		×	×	×	×	×	○	●	○	○	○	
Quick Wash		×	○	●	○	○	○	●	○	○	○	
Wool		×	×	●	○	○	×	×	×	●	○	
Delicates/Hand wash		×	×	○	○	●	×	×	×	●	○	
Stain Away	Warm Cold	×	○	●	○	○	○	●	○	○	○	
	Hot	×	○	●	○	○	○	●	○	○	○	
Active Wear		×	×	●	○	○	×	×	○	●	○	
Eco cold		×	×	×	×	●	○	●	○	○	○	
Pure Cycle		●	×	×	×	×	×	×	×	●	×	
Cooking & Dining		×	×	●	×	×	○	●	○	○	○	
Gardening & Yard Work		×	×	●	×	×	●	○	○	○	○	
Working & Everyday		×	×	×	●	×	○	○	○	●	○	
Outdoors & Travel		×	×	●	×	×	○	○	○	●	○	
Active Kids		×	×	●	×	×	○	●	○	○	○	
Baby Care		×	×	●	×	×	○	●	○	○	○	

CYCLE CHART

Use this chart to set the best cycle and options for your laundry.

(●: Factory setting, ○: Selectable, ×: Not available)

Course			Functions					Options					
			Soil Level					Extra Rinse	Extra Spin	My Cycle	Pre Wash	Delay Start	Steam
			Extra Heavy (Heavy)	Heavy (▲)	Normal	Light (▼)	Extra Light (Light)						
Normal	except Cold	LOW	○	○	●	○	○	○	○	○	○	○	○
		MED	○	○	●	○	○	○	○	○	○	○	○
		HIGH	○	○	●	○	○	○	○	○	○	○	○
Heavy Duty	With Prewash	LOW	●	○	○	○	○	○	○	○	●	○	○
		MED	●	○	○	○	○	○	○	○	●	○	○
		HIGH	●	○	○	○	○	○	○	○	●	○	○
	Without Prewash	LOW	●	○	○	○	○	○	○	○	●	○	○
		MED	●	○	○	○	○	○	○	○	●	○	○
		HIGH	●	○	○	○	○	○	○	○	●	○	○
Perm Press			○	○	●	○	○	○	○	○	○	○	×
Sanitize			○	○	●	○	○	○	○	○	○	○	○
Bedding Plus	LOW	○	○	●	○	○	○	○	○	○	○	○	○
	MED	○	○	●	○	○	○	○	○	○	○	○	○
	HIGH	○	○	●	○	○	○	○	○	○	○	○	○
Deep Steam			●	×	×	×	×	○	○	○	○	○	●
Rinse + Spin								○	○	○	×	○	×
Spin only								×	○	○	×	○	×
Quick Wash			○	○	○	○	●	○	×	○	×	○	×
Wool			×	×	●	×	×	×	×	○	×	○	×
Delicates/Hand wash			○	○	●	○	○	○	×	○	×	○	×
Stain Away	Warm, Cold	●	○	○	○	○	○	○	○	○	○	○	○
	Hot	●	○	○	○	○	○	○	○	○	○	○	○
Active Wear			○	○	●	○	○	○	○	○	○	○	×
Eco cold			×	×	●	○	○	○	○	○	○	○	×
Pure Cycle								×	×	○	×	○	×
Cooking & Dining			○	●	○	○	○	●	○	○	○	○	○
Gardening & Yard Work			○	●	○	○	○	●	○	○	○	○	○
Working & Everyday			×	○	○	●	○	○	○	○	○	○	×
Outdoors & Travel			×	○	●	○	○	○	○	○	○	○	×
Active Kids			○	●	○	○	○	●	○	○	○	○	○
Baby Care			○	○	●	○	○	●	○	○	○	○	○

Appendix

HELPING THE ENVIRONMENT

- Your washer is manufactured from recyclable materials. If you decide to dispose of it, please observe your local waste disposal regulations. Cut off the power cord so that the appliance cannot be connected to a power source. Remove the door so that animals and small children cannot get trapped inside the appliance.
- Do not exceed the detergent quantities recommended in the detergent manufacturers' instructions.
- Use stain removal products and bleaches before the wash cycle only when necessary.
- Save water and electricity by only washing full loads (the exact amount depends upon the program used).

DECLARATION OF CONFORMITY

This appliance complies with UL2157.

SPECIFICATIONS

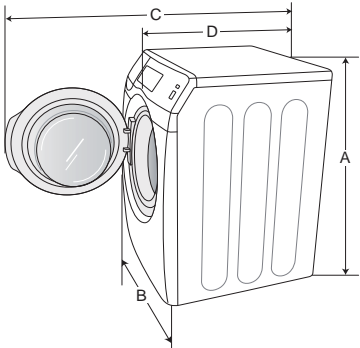
TYPE		FRONT LOADING WASHER	
DIMENSIONS	Div	Inches (mm)	
	A. Height-Overall	39" (990)	
	B. Width	27" (686)	
	C. Depth with door open 90°	51.2"(1300)	
	D. Depth	34.1" (865)	
			
WATER PRESSURE		20-116psi(137-800kPa)	
WEIGHT		105kg (231.5lb)	
HEATER RATING		900 W	
POWER CONSUMPTION	WASHING	120 V	200 W
	WASHING AND HEATING	120 V	1150 W
	SPIN	120 V	550 W
	DRAIN	120 V	80 W
SPIN REVOLUTIONS	WF457*	1300 rpm	

Warranty (U.S.A)

SAMSUNG WASHER

LIMITED WARRANTY TO ORIGINAL PURCHASER

This SAMSUNG brand product, as supplied and distributed by SAMSUNG ELECTRONICS AMERICA, INC. (SAMSUNG) and delivered new, in the original carton to the original consumer purchaser, is warranted by SAMSUNG against manufacturing defects in materials and workmanship for a limited warranty period of:

One (1) year part and labor, Two (2) years Control Board Parts, Three (3) years stainless tub part, Ten (10) years washing motor part

This limited warranty begins on the original date of purchase, and is valid only on products purchased and used in the United States. To receive warranty service, the purchaser must contact SAMSUNG for problem determination and service procedures. Warranty service can only be performed by a SAMSUNG authorized service center. The original dated bill of sale must be presented upon request as proof of purchase to SAMSUNG or SAMSUNG's authorized service center. SAMSUNG will provide in-home service during the warranty period at no charge, subject to availability within the contiguous United States. In-home service is not available in all areas.

To receive in-home service, product must be unobstructed and accessible to the service agent. If service is not available, SAMSUNG may elect to provide transportation of the product to and from an authorized service center.

SAMSUNG will repair, replace, or refund this product at our option and at no charge as stipulated herein, with new or reconditioned parts or products if found to be defective during the limited warranty period specified above. All replaced parts and products become the property of SAMSUNG and must be returned to SAMSUNG. Replacement parts and products assume the remaining original warranty, or ninety (90) days, whichever is longer.

This limited warranty covers manufacturing defects in materials and workmanship encountered in normal, noncommercial use of this product and shall not apply to the following: damage that occurs in shipment; delivery and installation; applications and uses for which this product was not intended; altered product or serial numbers; cosmetic damage or exterior finish; accidents, abuse, neglect, fire, water, lightning, or other acts of nature or God; use of products, equipment, systems, utilities, services, parts, supplies, accessories, applications, installations, repairs, external wiring or connectors not supplied or authorized by SAMSUNG that damage this product or result in service problems; incorrect electrical line voltage, fluctuations and surges; customer adjustments and failure to follow operating instructions, maintenance and environmental instructions that are covered and prescribed in the instruction book; product removal and reinstallation; problems caused by pest infestations.

This limited warranty does not cover problems resulting from incorrect electric current, voltage or supply, light bulbs, house fuses, house wiring, cost of a service call for instructions, or fixing installation errors.

SAMSUNG does not warrant uninterrupted or error-free operation of the product.

Warranty

EXCEPT AS SET FORTH HEREIN, THERE ARE NO WARRANTIES ON THIS PRODUCT EITHER EXPRESS OR IMPLIED, AND SAMSUNG DISCLAIMS ALL WARRANTIES INCLUDING, BUT NOT LIMITED TO, ANY IMPLIED WARRANTIES OF MERCHANTABILITY, INFRINGEMENT OR FITNESS FOR A PARTICULAR PURPOSE.

NO WARRANTY OR GUARANTEE GIVEN BY ANY PERSON, FIRM, OR CORPORATION WITH RESPECT TO THIS PRODUCT SHALL BE BINDING ON SAMSUNG. SAMSUNG SHALL NOT BE LIABLE FOR LOSS OF REVENUE OR PROFITS, FAILURE TO REALIZE SAVINGS OR OTHER BENEFITS, OR ANY OTHER SPECIAL, INCIDENTAL OR CONSEQUENTIAL DAMAGES CAUSED BY THE USE, MISUSE, OR INABILITY TO USE THIS PRODUCT, REGARDLESS OF THE LEGAL THEORY ON WHICH THE CLAIM IS BASED, AND EVEN IF SAMSUNG HAS BEEN ADVISED OF THE POSSIBILITY OF SUCH DAMAGES.

NOR SHALL RECOVERY OF ANY KIND AGAINST SAMSUNG BE GREATER IN AMOUNT THAN THE PURCHASE PRICE OF THE PRODUCT SOLD BY SAMSUNG AND CAUSING THE ALLEGED DAMAGE. WITHOUT LIMITING THE FOREGOING, PURCHASER ASSUMES ALL RISK AND LIABILITY FOR LOSS, DAMAGE, OR INJURY TO PURCHASER AND PURCHASER'S PROPERTY AND TO OTHERS AND THEIR PROPERTY ARISING OUT OF THE USE, MISUSE, OR INABILITY TO USE THIS PRODUCT. THIS LIMITED WARRANTY SHALL NOT EXTEND TO ANYONE OTHER THAN THE ORIGINAL PURCHASER OF THIS PRODUCT, IS NONTRANSFERABLE AND STATES YOUR EXCLUSIVE REMEDY.

Some states do not allow limitations on how long an implied warranty lasts, or the exclusion or limitation of incidental or consequential damages, so the above limitations or exclusions may not apply to you. This warranty gives you specific rights, and you may also have other rights, which vary from state to state.

To obtain warranty service, please contact SAMSUNG at:

Samsung Electronics America, Inc.

85 Challenger Road Ridgefield Park, NJ 07660

1-800-SAMSUNG (726-7864)

www.samsung.com

Warranty (CANADA)

SAMSUNG WASHER

LIMITED WARRANTY TO ORIGINAL PURCHASER

This SAMSUNG brand product, as supplied and distributed by SAMSUNG ELECTRONICS CANADA, INC. (SAMSUNG) and delivered new, in the original carton to the original consumer purchaser, is warranted by SAMSUNG against manufacturing defects in materials and workmanship for a limited warranty period of:

One (1) year part and labor, Ten (10) years washing motor part

This limited warranty begins on the original date of purchase, and is valid only on products purchased and used in the Canada. To receive warranty service, the purchaser must contact SAMSUNG for problem determination and service procedures. Warranty service can only be performed by a SAMSUNG authorized service center. The original dated bill of sale must be presented upon request as proof of purchase to SAMSUNG or SAMSUNG's authorized service center. SAMSUNG will provide in-home service during the warranty period at no charge, subject to availability within the Canada. In-home service is not available in all areas.

To receive in-home service, product must be unobstructed and accessible to the service agent. If service is not available, SAMSUNG may elect to provide transportation of the product to and from an authorized service center.

SAMSUNG will repair, replace, or refund this product at our option and at no charge as stipulated herein, with new or reconditioned parts or products if found to be defective during the limited warranty period specified above. All replaced parts and products become the property of SAMSUNG and must be returned to SAMSUNG. Replacement parts and products assume the remaining original warranty, or ninety (90) days, whichever is longer. This limited warranty covers manufacturing defects in materials and workmanship encountered in normal, noncommercial use of this product and shall not apply to the following: damage that occurs in shipment; delivery and installation; applications and uses for which this product was not intended; altered product or serial numbers; cosmetic damage or exterior finish; accidents, abuse, neglect, fire, water, lightning, or other acts of nature or God; use of products, equipment, systems, utilities, services, parts, supplies, accessories, applications, installations, repairs, external wiring or connectors not supplied or authorized by SAMSUNG that damage this product or result in service problems; incorrect electrical line voltage, fluctuations and surges; customer adjustments and failure to follow operating instructions, maintenance and environmental instructions that are covered and prescribed in the instruction book; product removal and reinstallation; problems caused by pest infestations. This limited warranty does not cover problems resulting from incorrect electric current, voltage or supply, light bulbs, house fuses, house wiring, cost of a service call for instructions, or fixing installation errors. SAMSUNG does not warrant uninterrupted or error-free operation of the product.

Warranty

EXCEPT AS SET FORTH HEREIN, THERE ARE NO WARRANTIES ON THIS PRODUCT EITHER EXPRESS OR IMPLIED, AND SAMSUNG DISCLAIMS ALL WARRANTIES INCLUDING, BUT NOT LIMITED TO, ANY IMPLIED WARRANTIES OF MERCHANTABILITY, INFRINGEMENT OR FITNESS FOR A PARTICULAR PURPOSE.

NO WARRANTY OR GUARANTEE GIVEN BY ANY PERSON, FIRM, OR CORPORATION WITH RESPECT TO THIS PRODUCT SHALL BE BINDING ON SAMSUNG. SAMSUNG SHALL NOT BE LIABLE FOR LOSS OF REVENUE OR PROFITS, FAILURE TO REALIZE SAVINGS OR OTHER BENEFITS, OR ANY OTHER SPECIAL, INCIDENTAL OR CONSEQUENTIAL DAMAGES CAUSED BY THE USE, MISUSE, OR INABILITY TO USE THIS PRODUCT, REGARDLESS OF THE LEGAL THEORY ON WHICH THE CLAIM IS BASED, AND EVEN IF SAMSUNG HAS BEEN ADVISED OF THE POSSIBILITY OF SUCH DAMAGES.

NOR SHALL RECOVERY OF ANY KIND AGAINST SAMSUNG BE GREATER IN AMOUNT THAN THE PURCHASE PRICE OF THE PRODUCT SOLD BY SAMSUNG AND CAUSING THE ALLEGED DAMAGE. WITHOUT LIMITING THE FOREGOING, PURCHASER ASSUMES ALL RISK AND LIABILITY FOR LOSS, DAMAGE, OR INJURY TO PURCHASER AND PURCHASER'S PROPERTY AND TO OTHERS AND THEIR PROPERTY ARISING OUT OF THE USE, MISUSE, OR INABILITY TO USE THIS PRODUCT. THIS LIMITED WARRANTY SHALL NOT EXTEND TO ANYONE OTHER THAN THE ORIGINAL PURCHASER OF THIS PRODUCT, IS NONTRANSFERABLE AND STATES YOUR EXCLUSIVE REMEDY.

Some provinces do not allow limitations on how long an implied warranty lasts, or the exclusion or limitation of incidental or consequential damages, so the above limitations or exclusions may not apply to you.

This warranty gives you specific rights, and you may also have other rights, which vary from province to province.

To obtain warranty service, please contact SAMSUNG at:

Samsung Electronics Canada Inc.,

Customer Service 55 Standish Court Mississauga, Ontario L5R 4B2 Canada

1-800-SAMSUNG (726-7864)

www.samsung.com/ca

www.samsung.com/ca_fr (French)

Memo

Memo

Memo



Scan the QR code* or visit
www.samsung.com/spsn
to view our helpful
How-to Videos and Live Shows

*Requires reader to be installed on your smartphone

Scan this with your smartphone

QUESTIONS OR COMMENTS?

COUNTRY	CALL	OR VISIT US ONLINE AT
U.S.A	1-800-SAMSUNG(726-7864)	www.samsung.com
MEXICO	01-800-SAMSUNG(726-7864)	www.samsung.com
CANADA	1-800-SAMSUNG(726-7864)	www.samsung.com/ca www.samsung.com/ca_fr (French)

Code No. DC68-03153A_EN

WF457ARG*



Lave-linge manuel d'utilisation

Planet
First

100%
Recycled Paper

Ce manuel a été imprimé sur du papier 100% recyclé.

Un monde de possibilités

Nous vous remercions d'avoir choisi ce produit Samsung.

Si vous souhaitez recevoir un service plus complet ou des accessoires, enregistrez votre produit à l'adresse ci-dessous ou contactez

www.samsung.com/register

1-800-SAMSUNG (726-7864)



Caractéristiques principales de votre nouveau lave-linge Smart PowerFoam™

- **Tambour grande capacité**

Le lave-linge Samsung très grande capacité permet de laver un jeu de draps complet PLUS, une couette « King Size » (grande taille) ou 32 serviettes de bain en un seul chargement. Résultat : vous économisez du temps, de l'argent, de l'eau et de l'électricité.

- **Écran d'affichage tactile 8" LCD**

L'écran d'affichage tactile couleur 8" lumineux affiche les informations du programme, les réglages, les options et plus encore. L'interface facile à utiliser vous permet de faire défiler tous les programmes de lavage d'un simple effleurement.

- **Smart Control**

La technologie innovante Smart Control de Samsung vous permet de commander votre lave-linge à l'aide de périphériques de technologie personnelle telles que des smartphones. Vous n'avez pas besoin d'attendre jusqu'à ce que le programme se termine. Le Smart Control vous permet de surveiller la progression du lavage et vous informe lorsque le programme est terminé.

- **Smart Care (Entretien intelligent).**

La fonction Smart Care de Samsung, est un système de surveillance automatique des erreurs, il détecte et diagnostique les problèmes dès qu'ils surviennent et offre une solution simple et rapide à l'aide de l'écran LCD. Avec la technologie innovante Smart Control, vous pouvez également être alerté via votre smartphone lorsqu'un problème survient.

- **PowerFoam™**

Le système PowerFoam de Samsung permet d'obtenir encore plus de propreté tout en protégeant vos tissus les plus fragiles.

PowerFoam permet de disperser de façon équitable la lessive et de pénétrer les tissus en profondeur et plus rapidement.

- **SpeedSpray**

La nouvelle technologie SpeedSpray de Samsung vous économise jusqu'à 25% du temps lorsque vous effectuez une lessive en raccourcissant les temps de lavage tout en conservant tous les cycles du procédé de lavage et en garantissant la propreté de votre linge.

*Basé sur des charges de 8 livres (4 kg), cycle Normal (Niveau de salissure Normal sans aucune option), sur les lave-linge à chargement frontal Samsung 4.3 cu.ft (120 litres) précédents et existants livrés jusqu'en 2011 sans la fonction SpeedSpray.

**SpeedSpray effectue les cycles Normal, Lingerie Plus, Vapeurs prof., Anti-tache et Éco-Froid et le temps économisé peut varier selon les cycles, les diverses charges et les compositions d'options.

- **VRTplus™ (Vibration Reduction Technology - Système de réduction des vibrations)**

Ce lave-linge Samsung permet de réduire le bruit et les vibrations grâce à ses capteurs de vibrations 3D et sa technologie de commande intelligente, son fonctionnement est donc plus silencieux.

- **Vapeurs prof.**

La fonction Deep Steam (Vapeurs prof.) renforce les performances de lavage et élimine efficacement les taches ; les résultats sont spectaculaires.

- **PureCycle™ (programme de nettoyage du tambour)**

Nettoyez le tambour avec un seul bouton ! Le programme Pure Cycle a été conçu spécialement pour éliminer les résidus de lessive et la saleté accumulés dans le tambour, le diaphragme et le hublot en verre sans ajouter de nettoyant chimique spécial.

- **Tambour Diamond™**

Prenez soin de votre linge. Grâce à des trous 36% plus petits que ceux des tambours traditionnels, le tambour Diamond Drum empêche le linge de dépasser à travers les trous, évitant ainsi qu'il ne se détériore.

- **Moteur à entraînement direct**

La puissance absolue ! Notre moteur inverseur à entraînement direct génère la puissance directement dans le tambour à partir d'un moteur réversible à vitesse variable. Le moteur sans courroie à entraînement direct génère une vitesse d'essorage de 1 300 tr/min pour un cycle de fonctionnement plus silencieux et plus efficace. Le lave-linge dispose également de moins de pièces mobiles, ce qui signifie moins de réparations.

- **Stérilisation**

Lorsque vous sélectionnez le programme Stérilisation certifiée NSF, l'eau est chauffée jusqu'à atteindre une température extrêmement élevée, de manière à éliminer 99,9% des bactéries que l'on trouve typiquement dans les vêtements, la literie ou le linge de toilette. Cette procédure de certification est attribuée par NSF International, un organisme indépendant d'essais et d'homologation.

Veuillez consulter l'étiquette d'entretien de vos vêtements afin d'éviter tout dommage. Seuls les programmes de stérilisation ont été conçus de manière à répondre aux exigences imposées par le protocole d'efficacité de la stérilisation.



Protocole NSF P172
Performance de stérilisation de lave-linge domestiques et industriels de taille familiale

- **Support avec tiroirs de stockage (N° de modèle: WE357*)**

Un socle de 15" (38 cm) est disponible en option (lave-linge) pour un remplissage et un retrait plus faciles.

Un tiroir de rangement pouvant contenir un baril de lessive de 100 oz est aussi intégré.

- **Superposition (N° de modèle : SK-5A/XAA)**

Les lave-linge et sèche-linge Samsung peuvent être superposés afin d'optimiser l'espace utilisable. Un kit de superposition est disponible en option auprès de votre revendeur Samsung.

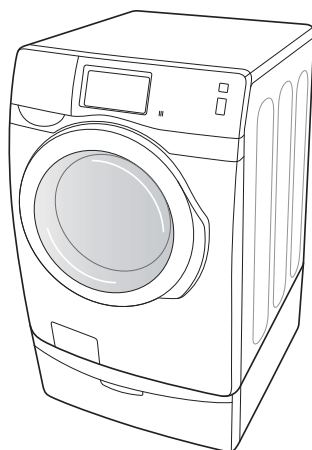

<Support avec tiroirs de stockage>

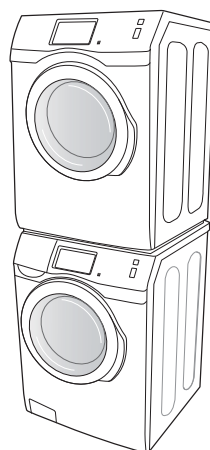

<Superposition>

Caractéristiques principales de votre nouveau lave-linge Smart PowerFoam™_3

Consignes de sécurité











Félicitations pour l'achat de votre nouveau lave-linge Samsung. Ce manuel contient de précieuses informations concernant l'installation, l'utilisation et l'entretien de votre appareil. Prenez le temps de le lire afin de tirer pleinement profit de toutes les fonctionnalités qu'offre votre lave-linge.

CE QUE VOUS DEVEZ CONNAÎTRE CONCERNANT LES INSTRUCTIONS DE SÉCURITÉ

Les consignes de sécurité et les avertissements décrits dans ce manuel ne sont pas exhaustifs. Il est de votre responsabilité de faire preuve de bon sens, de prudence et de discernement lors de l'installation, de l'entretien ou de l'utilisation de votre lave-linge.

SYMBOLES ET PRÉCAUTIONS DE SÉCURITÉ IMPORTANTS

Signification des icônes et signes repris dans ce manuel d'utilisation :

 AVERTISSEMENT	Risques ou pratiques inadaptées susceptibles de causer des blessures graves voire mortelles . Pour réduire le risque d'incendie, d'explosion, d'électrocution ou de blessure lors de l'utilisation de votre lave-linge, observez les consignes élémentaires de sécurité suivantes :
 ATTENTION	Risques ou pratiques inadaptées susceptibles de causer des blessures moins importantes ou des dommages matériels .
	NE PAS faire.
	NE PAS démonter.
	NE PAS toucher.
	Suivre attentivement les instructions.
	Débrancher la prise murale.
	S'assurer que l'appareil est relié à la terre afin d'éviter tout choc électrique.
	Contacter le service d'assistance technique pour obtenir de l'aide.
	Remarque

Ces symboles d'avertissement ont pour but d'éviter tout risque de blessure corporelle. Respectez-les en toutes circonstances.

Lisez attentivement la section Consignes de sécurité de ce manuel et conservez ce dernier en lieu sûr afin de pouvoir le consulter ultérieurement.

CONSERVEZ SOIGNEUSEMENT CES CONSIGNES



AVERTISSEMENT

Afin de réduire les risques d'incendie, d'électrocution ou de blessures physiques lors de l'utilisation de l'appareil, des précautions de base doivent être prises :

1. Lisez attentivement toutes les consignes avant d'utiliser l'appareil.
2. Ne lavez et ne faites sécher aucun article ayant été en contact de quelque manière que ce soit (nettoyage, lavage, immersion ou tache) avec de l'essence, des solvants de nettoyage à sec ou toute autre substance inflammable ou explosive. Ces substances dégagent en effet des vapeurs qui risquent de s'enflammer ou d'exploser.
3. Ne laissez pas les enfants jouer sur ou dans l'appareil. Une surveillance attentive s'impose lorsque l'appareil est utilisé à proximité d'enfants.
4. Avant la mise hors service ou au rebut de l'appareil, retirez le hublot du compartiment de lavage ou de séchage.
5. Ne tentez pas d'ouvrir l'appareil lorsque le tambour est en mouvement.
6. N'installez et n'entreposez jamais cet appareil dans un endroit exposé aux intempéries.
7. Ne jouez pas avec les commandes internes de l'appareil.
8. Ne procédez pas à la réparation ou au remplacement des pièces de l'appareil et ne tentez pas non plus de le réparer vous-même, sauf si le manuel d'entretien ou de réparation contient des recommandations spécifiques en la matière que vous comprenez et êtes en mesure d'exécuter.
9. N'ajoutez jamais d'essence, de solvant de nettoyage à sec ou d'autres substances inflammables ou explosives dans l'eau du lave-linge. Ces substances dégagent en effet des vapeurs qui risquent de s'enflammer ou d'exploser.
10. Dans certaines conditions, de l'hydrogène peut s'accumuler dans les systèmes de production d'eau chaude qui n'ont pas été utilisés depuis au moins deux semaines. L'HYDROGÈNE EST UN GAZ EXPLOSIF. Si votre réseau d'eau chaude n'a pas été utilisé pendant au moins deux semaines, ouvrez tous les robinets d'eau chaude de votre maison et laissez l'eau couler plusieurs minutes avant d'utiliser votre lave-linge ou votre lave-linge/sèche linge combiné. Cela permettra d'éliminer l'éventuelle accumulation d'hydrogène. L'hydrogène étant un gaz inflammable, ne fumez pas et ne créez aucune flamme ni étincelle pendant cette opération.

CONSERVEZ SOIGNEUSEMENT CES CONSIGNES

Consignes de sécurité _5

Consignes de sécurité



AVERTISSEMENTS IMPORTANTS CONCERNANT L'INSTALLATION

- ★ Branchez le cordon d'alimentation sur une prise murale 120 V CA / 60 Hz / 15 A ou supérieure et utilisez cette prise uniquement pour cet appareil. N'utilisez pas de rallonge.
 - Le fait de partager une prise murale avec d'autres appareils à l'aide d'une multiprise ou d'utiliser une rallonge peut entraîner des chocs électriques ou des incendies.
 - N'utilisez pas de transformateur électrique. Il pourrait entraîner un incendie ou un choc électrique.
 - Vérifiez que la tension, la fréquence et l'intensité fournies par la prise murale correspondent aux spécifications d'alimentation de l'appareil.

L'installation de cet appareil doit être effectuée par un technicien ou un centre de réparation qualifié.

- Le non-respect de cette consigne peut entraîner des chocs électriques, des incendies, une explosion, des problèmes avec le produit ou des blessures.

Éliminez régulièrement toute eau, poussière ou corps étranger des prises murales et zones de contact à l'aide d'un chiffon sec.

- Débranchez le cordon d'alimentation et nettoyez-le à l'aide d'un chiffon sec.
- Le non-respect de cette consigne peut entraîner des chocs électriques ou des incendies.

Branchez le cordon d'alimentation dans la prise murale dans le bon sens, de sorte que le cordon soit dirigé vers le sol.

- Si vous branchez le cordon d'alimentation dans l'autre sens, les fils électriques à l'intérieur du câble pourront être endommagés, entraînant un risque de choc électrique ou d'incendie.



Cet appareil doit être correctement mis à la terre.

Ne reliez pas le conducteur de terre de l'appareil à un tuyau de gaz, un tuyau de canalisation en plastique ou une ligne téléphonique.

- Une mise à la terre incorrecte pourrait causer des chocs électriques, des incendies, une explosion ou des problèmes avec l'appareil.
- Ne branchez jamais le cordon d'alimentation sur une prise qui n'est pas correctement reliée à la terre et qui n'est pas conforme aux réglementations locales et nationales en vigueur.



N'installez jamais cet appareil près d'un radiateur ou de matériaux inflammables.

N'installez pas cet appareil dans un endroit humide, huileux ou poussiéreux, dans un endroit exposé à la lumière directe du soleil ou à l'eau (de pluie).

N'installez pas cet appareil dans un endroit présentant un risque de fuites de gaz.

- Cela pourrait entraîner un choc électrique ou un incendie.

Branchez correctement le cordon d'alimentation dans la prise murale. N'utilisez pas de prise ou de cordon d'alimentation endommagé(e) ou de prise murale mal fixée.

- Cela pourrait entraîner un choc électrique ou un incendie.

Ne tirez pas et ne pliez pas excessivement le cordon d'alimentation.

Ne vrillez pas et n'attachez pas le cordon d'alimentation.

N'accrochez pas le cordon d'alimentation sur un objet métallique, ne posez pas d'objet lourd sur le cordon d'alimentation, ne l'insérez pas entre des objets et ne le coincez pas dans l'espace situé derrière l'appareil.

- Cela pourrait entraîner un choc électrique ou un incendie.

CONSERVEZ SOIGNEUSEMENT CES CONSIGNES

Ne tirez pas sur le cordon d'alimentation pour le débrancher.

- Débranchez le cordon en tenant la prise.
- Le non-respect de cette consigne peut entraîner des chocs électriques ou des incendies.



Si la prise ou le cordon d'alimentation est endommagé(e), contactez le centre de réparation le plus proche.



MISES EN GARDE POUR L'INSTALLATION



Positionnez l'appareil de telle sorte que la prise reste facilement accessible.

- Le non-respect de cette consigne peut entraîner un choc électrique en cas de fuites de courant.

Installez l'appareil sur un sol plan et dur, capable de supporter son poids.

- Le non-respect de cette consigne peut entraîner des vibrations et des bruits anormaux ou des problèmes avec l'appareil.



Débranchez la prise d'alimentation lorsque l'appareil n'est pas utilisé pendant des périodes prolongées ou lors d'orages violents.

- Le non-respect de cette consigne peut entraîner des chocs électriques ou des incendies.



AVERTISSEMENTS IMPORTANTS CONCERNANT L'UTILISATION



En cas d'inondation, coupez immédiatement l'alimentation électrique et contactez le centre de réparation le plus proche.

Si l'appareil émet des bruits anormaux ou dégage une odeur de brûlé ou de la fumée, débranchez immédiatement la prise d'alimentation et contactez le centre de réparation le plus proche.

- Le non-respect de cette consigne peut entraîner des chocs électriques ou des incendies.

En cas de fuite de gaz (propane, gaz LP, etc.) ventilez immédiatement sans toucher à la prise d'alimentation. Ne touchez pas l'appareil ou le cordon d'alimentation.

- N'utilisez pas de ventilateur.
- Une étincelle peut entraîner une explosion ou un incendie.

Ne lavez jamais de linge ayant été en contact avec de l'essence, du kérosène, du benzène, des diluants de peinture ou toute autre substance inflammable ou explosive.

- Cela pourrait entraîner un choc électrique, un incendie ou une explosion.

Ne forcez pas l'ouverture du hublot pendant le fonctionnement du lave-linge (lavage à haute température/séchage/essorage).

- Un écoulement d'eau hors du lave-linge peut entraîner des brûlures ou rendre le sol glissant, ce qui risque de provoquer des blessures.
- L'ouverture forcée du hublot peut entraîner des dommages sur l'appareil et des blessures.

Assurez-vous de retirer l'emballage (mousse, polystyrène) fixé au bas du lave-linge avant d'utiliser celui-ci.

N'insérez pas votre main sous le lave-linge.

- Cela pourrait entraîner des blessures.

CONSERVEZ SOIGNEUSEMENT CES CONSIGNES

Consignes de sécurité

 Ne touchez pas la prise d'alimentation avec les mains mouillées.

- Cela pourrait entraîner un choc électrique.

Ne débranchez pas l'appareil si celui-ci est en cours de fonctionnement.

- Le fait de rebrancher la prise d'alimentation dans la prise murale peut provoquer une étincelle et entraîner un choc électrique ou un incendie.

Conservez tous les matériaux d'emballage hors de portée des enfants ; les matériaux d'emballage présentent des dangers pour les enfants.

- Si un enfant met un sac en plastique sur sa tête, il risque de s'asphyxier.

Ne laissez pas les enfants ou des personnes handicapées utiliser ce lave-linge sans surveillance.

- Risque de choc électrique, de brûlure ou d'incendie.

N'insérez pas votre main ou un objet métallique sous le lave-linge pendant son fonctionnement.

- Cela pourrait entraîner des blessures.

Assurez-vous que le tiroir à lessive est fermé avant de charger du linge dans le lave-linge ou de retirer du linge du lave-linge.

- Si le tiroir à lessive est ouvert, vous risquez de le cogner avec votre tête et de vous blesser.

 Ne tentez pas de réparer, de démonter ou de modifier l'appareil vous-même.

- N'utilisez pas de fusible (cuivre, fil d'acier, etc.) autres que le fusible standard.
- Si l'appareil a besoin d'être réparé ou réinstallé, contactez le centre de réparation le plus proche.
- Le non-respect de cette consigne peut entraîner des chocs électriques, des incendies, des problèmes avec le produit ou des blessures.

 Si de l'eau est entrée dans l'appareil ailleurs que dans le tambour, débranchez la prise de courant et contactez le centre de réparation le plus proche.

- Le non-respect de cette consigne peut entraîner des chocs électriques ou des incendies.

Si le tuyau d'arrivée d'eau se déconnecte du robinet et inonde l'appareil, débranchez la prise d'alimentation.

- Le non-respect de cette consigne peut entraîner des chocs électriques ou des incendies.

Si une substance étrangère pénètre dans l'appareil, débranchez-le et contactez le centre de réparation le plus proche.

- Le non-respect de cette consigne peut entraîner des chocs électriques ou des incendies.



MISES EN GARDE CONCERNANT L'UTILISATION

 Si le lave-linge est contaminé par des corps étrangers (ex. : lessive, saletés, déchets alimentaires etc.), débranchez-le et nettoyez-le à l'aide d'un chiffon doux humide.

- À défaut, une décoloration, une déformation, des dommages ou de la rouille peuvent apparaître.

CONSERVEZ SOIGNEUSEMENT CES CONSIGNES

S'il est fortement heurté, le hublot en verre peut se briser. Utilisez le lave-linge avec précaution.

- Si la vitre du hublot est endommagée, il existe un risque de blessure.

Après une interruption d'arrivée d'eau ou en rebranchant le tuyau d'arrivée d'eau au robinet, ouvrez celui-ci lentement.

Ouvrez le robinet d'arrivée d'eau lentement après une période prolongée de non-utilisation.

- La pression d'air dans le tuyau d'arrivée d'eau ou la canalisation d'eau peut entraîner des dommages à certaines pièces ou une fuite d'eau.

En cas de vidange défectueuse durant un programme, vérifiez s'il y a un problème de vidange.

- Si le lave-linge est utilisé lorsqu'il est inondé en raison d'un problème de vidange, il existe un risque de choc électrique ou d'incendie.

Introduisez complètement le linge dans le lave-linge afin qu'il ne reste pas coincé dans la porte.

- Si du linge reste coincé dans la porte, il peut être endommagé, ainsi que le lave-linge, ou une fuite d'eau peut survenir.

Assurez-vous que le robinet est fermé lorsque le lave-linge n'est pas utilisé.

- Assurez-vous que la vis sur le raccord du tuyau d'arrivée d'eau est correctement raccordée au robinet et correctement serrée.
- Le non-respect de cette consigne peut entraîner des dommages matériels et des blessures.

Veillez à ce que le joint en caoutchouc et la vitre du hublot ne soient pas contaminés par des substances étrangères (ex. : déchets, fils, cheveux, etc.).

- Si des substances étrangères sont prises dans le hublot, celui-ci ne pourra pas fermer correctement et risque de provoquer des fuites.

Ouvrez le robinet et vérifiez que le raccord du tuyau d'arrivée d'eau est fermement serré et qu'il n'y a aucune fuite d'eau avant d'utiliser l'appareil.

- Si les raccords du tuyau d'arrivée d'eau sont desserrés, des fuites peuvent se produire.

Le produit que vous avez acheté est prévu pour une utilisation domestique uniquement.

L'utilisation à des fins professionnelles est considérée comme une utilisation non conforme du produit. Dans ce cas, le produit ne sera pas couvert par la garantie standard prévue par Samsung et Samsung ne saura en aucun cas être tenu pour responsable en cas de dysfonctionnements ou dommages résultant d'une utilisation non conforme.

Si le lavage n'est pas effectué et que le linge est laissé un certain temps après avoir ajouté la lessive ou appliqué un détachant ou un prétraitement sur le linge, celui-ci peut être décoloré.

Sélectionnez le programme et la température recommandés en fonction des articles à laver, triezy le linge par couleur en fonction de la solidité de la teinture et sélectionnez le programme approprié.

Assurez-vous que des corps étrangers tels que des épingles, des boutons et des pièces de monnaie sont retirés des vêtements lorsque vous placez le linge dans le lave-linge. Lavez le linge sale séparément des articles relativement propres et lavez les articles fragiles séparément des textiles plus résistants.

Si un article est taché, lavez-le aussi rapidement que possible. Utilisez un détachant ou de la lessive seulement après avoir testé la solidité de la teinture de l'article en appliquant une petite quantité sur un ourlet intérieur.

CONSERVEZ SOIGNEUSEMENT CES CONSIGNES

Consignes de sécurité

-  Ne montez pas sur l'appareil et ne placez pas d'objets (tels que linge, bougies allumées, cigarettes allumées, vaisselle, produits chimiques, objets métalliques, etc.) sur l'appareil.
- Cela pourrait causer des chocs électriques, des incendies, des problèmes avec l'appareil ou des blessures.

Ne faites pas fonctionner l'appareil avec des mains mouillées.

- Cela pourrait entraîner un choc électrique.

Ce pulvériser pas de matières volatiles telles que de l'insecticide sur la surface de l'appareil.

- En plus d'être nocives pour l'être humain, elles peuvent également entraîner des chocs électriques, des incendies ou des problèmes avec l'appareil.

Ne placez pas d'objet générant un champ électromagnétique à proximité du lave-linge.

- Ceci pourrait entraîner des blessures résultant de dysfonctionnements.

L'eau vidangée durant un programme de séchage ou de lavage à haute température étant chaude, ne touchez pas cette eau.

- Cela pourrait entraîner des brûlures ou des blessures.

Ne lavez, essorez et ne séchez pas de sièges, tapis ou vêtements imperméables (*).

- Ne lavez pas de tapis épais et durs même s'ils portent le sigle lave-linge sur leur étiquette d'entretien.
- Risque de vibrations anormales, de blessures ou de dégâts matériels (lave-linge, murs, sol ou linge).

* Linge de lit en laine, vêtements de pluie, veste de pêche, pantalons de ski, sacs de couchage, protections de langes, vêtements de sudation, de cyclisme, de motocyclisme, bâches automobiles, etc.

Ne faites jamais fonctionner le lave-linge sans le tiroir à lessive.

- Ceci pourrait entraîner un choc électrique ou des blessures résultant de la fuite d'eau.

Ne touchez pas l'intérieur du tambour alors qu'il est chaud, durant ou juste après le séchage.

- Cela pourrait entraîner des brûlures.

N'introduisez pas votre main dans le distributeur de lessive après l'avoir ouvert.

- Cela pourrait entraîner des blessures car vous risquez de vous faire prendre la main.

Ne placez pas d'objets (ex. : chaussures, déchets alimentaires ou animaux) autres que du linge dans le lave-linge.

- Risque de vibrations anormales et d'endommagement ; danger de mort pour les animaux.

N'actionnez pas les boutons à l'aide d'objets tranchants tels que des aiguilles, des couteaux, les ongles etc.

- Cela pourrait entraîner un choc électrique ou des blessures.

Ne lavez pas de linge entré en contact avec des huiles, crèmes ou lotions utilisées dans les salons de beauté ou de massage.

- Ceci pourrait provoquer une déformation du joint en caoutchouc, entraînant des fuites d'eau.

Ne laissez pas d'objets métalliques (ex. : épingles de sûreté, à cheveux, etc.) dans le tambour ; ne laissez pas d'agent de blanchiment dans le tambour pendant des périodes prolongées.

- Ceci pourrait entraîner l'apparition de rouille sur le tambour.

- Si de la rouille apparaît sur la surface du tambour, appliquez un produit de nettoyage neutre et frottez à l'aide d'une éponge. N'utilisez jamais de brosse métallique.

CONSERVEZ SOIGNEUSEMENT CES CONSIGNES

N'utilisez pas directement de solvants de nettoyage à sec et ne lavez, ne rincez et n'essorez pas de linge entré en contact avec des solvants de nettoyage à sec.

- Risque de combustion ou d'inflammation spontanée résultant de la chaleur dégagée par l'oxydation de l'huile.

N'utilisez pas d'eau chaude provenant d'appareils de refroidissement/de réchauffement d'eau.

- Ceci pourrait entraîner des dysfonctionnements du lave-linge.

N'utilisez pas de savon pour les mains dans le lave-linge.

- S'il durcit et s'accumule dans le lave-linge, des problèmes de dysfonctionnement, de décoloration, de rouille ou de mauvaises odeurs peuvent en résulter.

Ne lavez pas d'articles de grande taille tels que du linge de lit dans un filet de lavage.

- Dans le cas contraire, des vibrations anormales peuvent engendrer des blessures.
- Placez les plus petits objets, tels que des chaussettes délicates et de la lingerie, dans le filet de lavage.

N'utilisez pas de détergent solidifié.

- S'il s'accumule dans le lave-linge, il est susceptible de provoquer des fuites d'eau.

Ne lavez pas les lingettes jetables ou les paillasons.

- Le sable risquerait de s'accumuler à l'intérieur du lave-linge. Les performances de certaines fonctions s'en trouveraient altérées (ex. : pas de vidange).

Veillez à ce que les doigts des enfants ne soient pas pris dans le hublot en le fermant.

- Cela pourrait entraîner des blessures.



AVERTISSEMENT

CONSIGNES IMPORTANTES CONCERNANT LE NETTOYAGE



Ne nettoyez pas l'appareil en pulvérisant directement de l'eau dessus.

N'utilisez pas de benzène, de diluant ou d'alcool pour nettoyer l'appareil.

- Cela pourrait entraîner des décolorations, des déformations, des dommages, des chocs électriques ou un incendie.

Avant d'effectuer un nettoyage ou un entretien, débranchez le cordon d'alimentation de la prise murale.

- Le non-respect de cette consigne peut entraîner des chocs électriques ou des incendies.

CONSERVEZ SOIGNEUSEMENT CES CONSIGNES

Consignes de sécurité _11

Consignes de sécurité

NOTIFICATION DE RÉGLEMENTATION

1. Avis concernant la FCC



PRÉCAUTION CONCERNANT LA FCC :

Tous les changements ou modifications non expressément approuvé(e)s par l'autorité responsable de la conformité à la réglementation peut annuler le droit de l'utilisateur à utiliser cet appareil.

Cet appareil est conforme aux dispositions de la section 15 du règlement de la FCC. Le fonctionnement est soumis aux deux conditions suivantes :

1. Cet appareil ne doit pas causer d'interférences nuisibles, et
2. Cet appareil doit accepter toute autre interférence reçue y compris les interférences pouvant entraîner un fonctionnement non désiré.

Pour le produit disponible sur le marché des USA/du Canada, seuls les canaux 1 à 11 peuvent être utilisés. La sélection des autres canaux est impossible.

DÉCLARATION DE LA FCC :

Cet équipement a été testé et s'est avéré conforme aux limites d'un dispositif numérique de la classe B, conformément à la section 15 du règlement de la FCC. Ces limites sont conçues pour assurer la protection raisonnable contre des interférences nuisibles dans une installation résidentielle.

Cet appareil génère, utilise, et peut émettre de l'énergie radio électrique et, s'il n'est pas installé et utilisé conformément aux présentes instructions, peut provoquer des interférences nuisibles. Cependant, il n'y a aucune garantie que des interférences ne se produiront pas dans une installation particulière. Si cet appareil cause des interférences nuisibles à la réception des signaux de radio ou de télévision, ce qui peut être déterminé en allumant et en éteignant l'appareil, l'utilisateur est encouragé à essayer de corriger l'interférence par une ou plusieurs des mesures suivantes :

- Réorienter ou déplacer l'antenne de réception
- Augmenter l'espace entre l'appareil et le récepteur
- Connecter l'appareil sur un circuit électrique différent de celui auquel le récepteur est connecté
- Consultez le revendeur ou un technicien expérimenté en radio/télévision pour obtenir de l'aide.

DÉCLARATION DE LA FCC SUR L'EXPOSITION AUX RADIATIONS :

Cet appareil est conforme aux limitations prévues par la FCC pour l'exposition aux irradiations dans le cadre d'un environnement d'accès libre. Cet appareil doit être installé et utilisé avec une distance minimale de 20 cm entre le radiateur et votre corps. Ce dispositif et son(s) antenne(s) ne doivent pas être coimplantés ni utilisés à proximité d'une autre antenne ou émetteur.

CONSERVEZ SOIGNEUSEMENT CES CONSIGNES

2. Notification IC

Le terme « IC » précédant le numéro d'homologation radio signifie uniquement que les spécifications techniques d'Industry Canada

ont été atteintes. Le fonctionnement est soumis aux deux conditions suivantes : (1) cet appareil ne doit pas causer d'interférences, et (2) cet appareil doit accepter toute autre interférence reçue y compris les interférences pouvant entraîner un fonctionnement non désiré.

Cet appareil numérique de la classe B est conforme à la norme ICES-003 canadienne.

Cet appareil numérique de la classe B est conforme à la norme NMB-003 du Canada.

Pour le produit disponible sur le marché des USA/du Canada, seuls les canaux 1 à 11 peuvent être utilisés. La sélection des autres canaux est impossible.

DÉCLARATION IC SUR L'EXPOSITION AUX RADIATIONS :

Cet appareil est conforme aux limitations prévues par la norme IC RSS-102 pour l'exposition aux irradiations dans le cadre d'un environnement d'accès libre. Cet appareil doit être installé et utilisé avec une distance minimale de 20 cm entre le radiateur et votre corps. Ce dispositif et son(s) antenne(s) ne doivent pas être coimplantés ni utilisés à proximité d'une autre antenne ou émetteur.

Notification de licence de source libre

Cet appareil utilise un logiciel de source libre. Les licences de source libre sont disponibles dans le menu du produit.

Appuyez légèrement sur « Réglages > Réseau > Mise à jour logicielle > Legal Information (Information légale) » sur l'appareil pour plus de détails.

CONSERVEZ SOIGNEUSEMENT CES CONSIGNES

Consignes de sécurité _13

Sommaire

INSTALLATION DE VOTRE LAVE-LINGE

16

- 16 Déballage de votre lave-linge
- 16 Présentation de votre lave-linge
- 17 Respect des conditions d'installation
 - 17 Alimentation électrique et mise à la terre
 - 17 Arrivée d'eau
 - 18 vidange
 - 18 Sol
 - 18 Température ambiante
 - 18 Encastrement dans une niche ou installation dans un placard
- 20 Installation de votre lave-linge
- 25 Première installation de votre lave-linge
 - 25 Choix de la langue
 - 25 Réglage de la date actuelle
 - 26 Réglage de l'heure actuelle

EFFECTUER UN LAVAGE

27

- 27 Premier lavage
- 27 Consignes élémentaires
- 28 Utiliser le panneau de commande
 - 29 Programmes disponibles
 - 30 Cycles spéciaux
 - 30 Options disponibles
 - 31 Actions disponibles
 - 33 Lavage de votre linge à l'aide de l'écran
 - Sélection du programme
 - 35 Utiliser la fonction Mes cycles
 - 36 Utilisation de la fonction Départ différé.
 - 37 Utiliser la fonction Sécurité enfant
 - 38 Éclairage du tambour activé/désactivé
 - 38 Contrôle du volume sonore
 - 39 Contrôle du niveau de luminosité
 - 40 Utilisation du guide anti-tache
 - 41 Visualisation du rendement énergétique
 - 41 Utilisation de la Smart Grid
- 43 Utilisation de la lessive
- 43 Utiliser le tiroir à lessive
 - 43 Distributeur automatique
 - 43 Bac à lessive
 - 44 Bac de pré-lavage
 - 44 Bac à eau de Javel
 - 44 Bac à adoucissant

UTILISATION DE VOTRE TÉLÉPHONE MOBILE

45

- 45 Configuration des réglages du réseau de votre lave-linge et connexion à votre réseau
- 45 Configuration des réglages de l'adresse IP
- 46 Connexion de votre lave-linge au réseau
- 46 Activation de la fonction de mise en réseau Wi-Fi de votre lave-linge
- 47 Comment mettre à jour le logiciel
- 48 Téléchargement et lancement de l'application mobile, Samsung Smart Washer/Dryer App
- 50 Utilisation de l'application Mobile
 - 50 Déconnecter la connexion
 - 51 Démarrer un nouveau lavage.
 - 52 Enregistrer votre lave-linge
- 54 Présentation des réglages Wi-Fi et de la connexion AP

ENTRETIEN DE VOTRE LAVE-LINGE

55

- 55 Nettoyer l'extérieur
- 55 Nettoyer l'intérieur
- 55 Nettoyer les bacs
- 55 Entreposage de votre lave-linge
- 56 Nettoyer le filtre à impuretés
- 57 Nettoyage du joint du hublot/du soufflet
- 57 Protection du capot supérieur et du panneau avant
- 58 Pure Cycle™

DÉPANNAGE

59

- 59 Vérifiez les points suivants si votre lave-linge...
- 61 Codes d'erreur
- 63 Questions et Réponses sur la configuration du réseau

ANNEXE

65

- 65 Tableau des symboles textiles
- 66 Tableau des programmes
- 68 Respect de l'environnement
- 68 Déclaration de conformité
- 68 Caractéristiques techniques

Installation de votre lave-linge

DÉBALLAGE DE VOTRE LAVE-LINGE

Déballer votre lave-linge et vérifiez qu'il n'a pas été endommagé pendant le transport. Vérifiez que vous disposez de tous les éléments illustrés ci-dessous. Si votre lave-linge a été endommagé pendant le transport ou si vous ne disposez pas de tous les éléments, appelez immédiatement le 1-800-SAMSUNG(726-7864).

Afin de prévenir tout risque de blessures, munissez-vous de gants de protection pour soulever ou porter le lave-linge.



Tenez tous les matériaux d'emballage (sacs plastique, polystyrène, etc.) hors de portée des enfants.

PRÉSENTATION DE VOTRE LAVE-LINGE

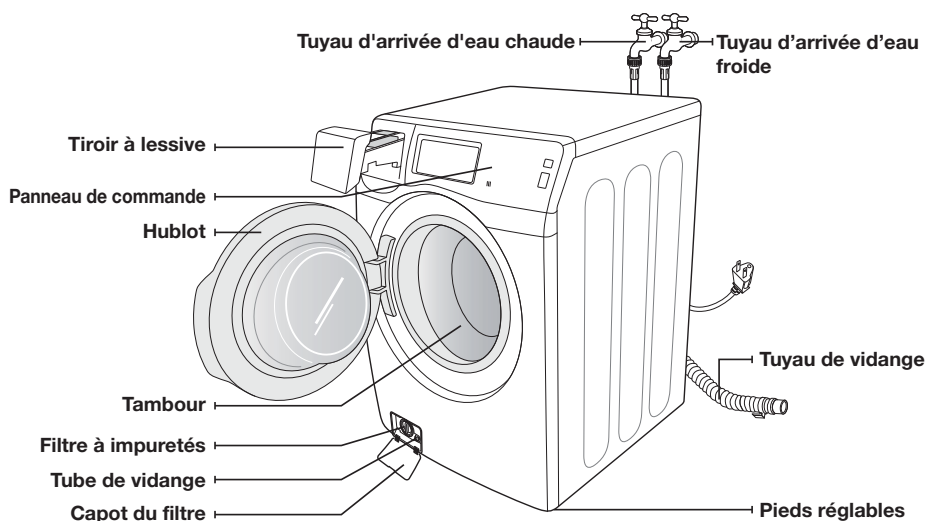

Pièces fournies



Clé anglaise



Caches pour les trous des vis

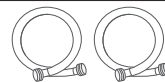

Tuyaux d'arrivée d'eau



Guide du tuyau de vidange



Manuel d'utilisation

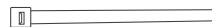

Attache en plastique pour tuyau

Outils requis



Pince



Tournevis plat

RESPECT DES CONDITIONS D'INSTALLATION

Alimentation électrique et mise à la terre



N'utilisez jamais de rallonge.
AVERTISSEMENT Utilisez uniquement le cordon d'alimentation fourni avec votre lave-linge.

En préparation de l'installation, assurez-vous que l'alimentation électrique réunit les conditions suivantes :

- Un fusible ou un disjoncteur CA 120V / 60 Hz / 15 A
- Un circuit de branchement individuel dédié à votre lave-linge

Votre lave-linge doit être mis à la terre. En cas de panne ou de défaillance du lave-linge, la mise à la terre réduira le risque de surtension électrique en fournissant au courant électrique un chemin de moindre résistance.

Votre lave-linge est équipé d'un cordon doté d'une prise à 3 broches avec conducteur de terre destinée à être branchée sur une prise murale correctement installée et reliée à la terre.



Ne reliez jamais un conducteur de terre à une conduite de plomberie en plastique, une conduite de gaz ou une conduite d'eau chaude.



Relier d'une manière incorrecte le conducteur de mise à la terre de l'équipement peut avoir comme conséquence un choc électrique.

AVERTISSEMENT Vérifiez avec un électricien qualifié si vous n'êtes pas certain que le lave-linge est correctement mis à la terre.



Ne modifiez pas la fiche fournie avec votre lave-linge. Si elle n'est pas adaptée à la prise murale, faites appel à un électricien qualifié pour installer une prise appropriée.

Consignes de sécurité importantes



Afin d'éviter tout risque d'incendie, d'électrocution ou de blessure, il est essentiel que le câblage et la mise à la terre soient réalisés conformément aux spécifications de la NEC (National Electrical Code) ANSI/FNPA n°70 dernière révision ainsi qu'aux réglementations et ordonnances locales. L'utilisation d'une alimentation électrique adaptée à cet appareil relève de la responsabilité de son propriétaire.

Arrivée d'eau

Votre lave-linge se remplira correctement si votre pression d'eau est comprise entre 20 psi (137 kPa) et 116 psi (800 kPa). Une pression d'eau inférieure à 20 psi (137 kPa) peut provoquer une panne de la vanne d'arrivée d'eau et l'empêcher de se fermer correctement. Ou bien, elle peut dépasser la limite autorisée par les contrôles, provoquant l'arrêt de votre lave-linge. (Un limiteur de durée de remplissage est intégré au contrôleur de l'appareil afin d'éviter tout trop-plein ou toute inondation en cas de défaillance d'un tuyau interne.)

Les robinets d'arrivée d'eau doivent se trouver à moins de 4 pieds (122 cm) de l'arrière de votre lave-linge afin que les tuyaux fournis puissent être reliés à l'appareil.



La plupart des magasins de fournitures de plomberie proposent des tuyaux d'alimentation en eau de différentes longueurs (jusqu'à 10 pieds (305 cm)).



Voici quelques conseils pour réduire les risques de fuite et de dégât des eaux :

- Faites en sorte que les robinets d'arrivée d'eau soient facilement accessibles.
- Fermez les robinets d'arrivée d'eau lorsque vous n'utilisez pas le lave-linge.
- Vérifiez régulièrement l'absence de fuites au niveau des raccords des tuyaux d'alimentation en eau.



AVERTISSEMENT Avant d'utiliser votre lave-linge pour la première fois, vérifiez l'absence de fuites au niveau des raccords avec la vanne d'arrivée d'eau et les robinets.



Utiliser de l'eau de mauvaise qualité peut entraîner un dysfonctionnement de la vanne d'arrivée d'eau.

Installation de votre lave-linge

vidange

Samsung recommande de placer le tuyau d'évacuation mural à une hauteur de 18 pouces (46 cm). Fixez le tuyau de vidange à la pince prévue à cet effet, puis introduisez-le dans le tuyau d'évacuation mural. Le tuyau d'évacuation doit être suffisamment large pour accueillir le tuyau de vidange du lave-linge. Le tuyau de vidange est fixé en usine.

Sol

Pour un fonctionnement optimal, votre lave-linge doit être installé sur un sol stable. Si le sol est en bois, il est possible que vous deviez le renforcer afin de réduire les vibrations et les problèmes de déséquilibre. La présence de moquette ou de revêtements mous risque d'accroître le phénomène de vibrations et de provoquer des déplacements intempestifs de votre lave-linge durant l'essorage.



N'installez jamais votre lave-linge sur une plate-forme ou sur une structure instable.

Température ambiante

N'installez pas votre lave-linge dans un endroit qui risque d'être exposé au gel : il reste en effet toujours une certaine quantité d'eau dans la vanne, la pompe ou les tuyaux. Si de l'eau venait à geler dans les conduites, les courroies, la pompe et d'autres composants pourraient être endommagés.

Encastrement dans une niche ou installation dans un placard

Pour garantir un fonctionnement correct et sûr de votre nouveau lave-linge, il convient de respecter les exigences suivantes en termes de dégagement :

Côtés	1 pouce/25 mm	Arrière	5,9 pouces/150 mm
Haut	17 pouces/432 mm	Avant	2 pouces/51 mm

Si vous souhaitez superposer le lave-linge et votre sèche-linge, veillez à laisser un espace libre d'au moins 72 in² (182,9 cm²) à l'avant de la niche ou de l'armoire. Installé seul, votre lave-linge ne nécessite aucun dégagement.

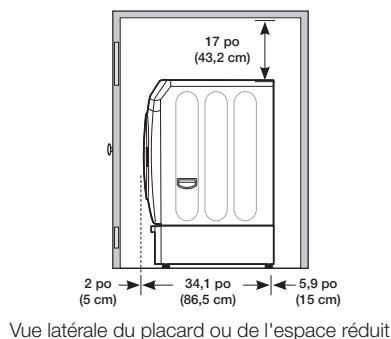
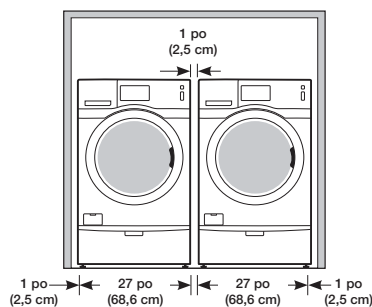

Lorsque vous installez le lave-linge sous un comptoir (lave-linge seul)

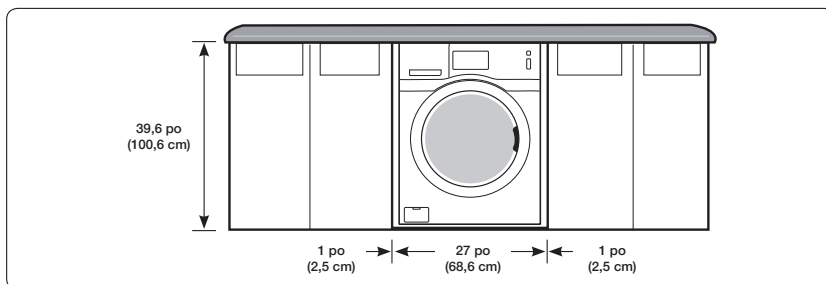

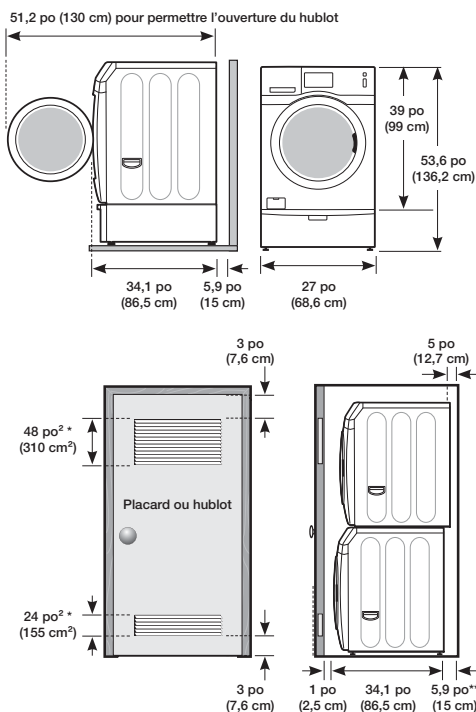

Lorsque vous installez le sèche-linge sur un socle ou à l'aide d'un kit de superposition en option

Dimensions requises pour l'installation avec un socle

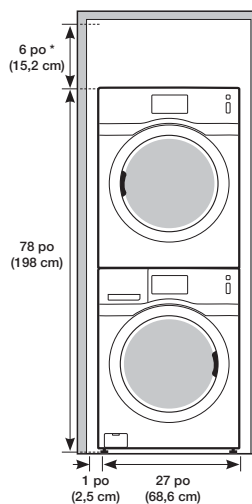

Dimensions requises pour l'installation avec un kit de superposition



 Il n'est pas recommandé de superposer le modèle DV457* sur le WF457. (Il pourrait s'avérer difficile de contrôler l'écran LCD du sèche-linge en raison de l'angle de vue.)

* Espace obligatoire

** Le coude d'évacuation externe nécessite un espace supplémentaire.

Installation de votre lave-linge

INSTALLATION DE VOTRE LAVE-LINGE



Avant que l'ÉTAPE 5 ne soit terminée, ne débranchez pas le cordon d'alimentation de la prise murale.

ATTENTION



Tenez tous les éléments d'emballage (sacs plastique, polystyrène, etc.) hors de portée des enfants.

AVERTISSEMENT

ÉTAPE 1

Choisir un emplacement



Avant d'installer votre lave-linge, vérifiez que l'emplacement choisi :

- possède une surface dure et à niveau, sans moquette ou autre revêtement de sol susceptible d'obstruer l'aération et qu'il n'est pas exposé aux rayons directs du soleil.
- dispose de l'espace d'aération suffisant ;
- n'est pas exposé au gel (températures jamais inférieures à 32 °F ou 0 °C)
- ne se trouve pas à proximité d'une source de chaleur (ex. : huile, gaz, etc.) ;
- dispose de suffisamment d'espace, de sorte que votre lave-linge ne repose pas sur son cordon d'alimentation

ÉTAPE 2

Enlever les vis de transport

Avant d'installer le lave-linge, vous devez enlever toutes les vis de transport situées à l'arrière de l'appareil.

1. Maintenez le boulon d'expédition avec votre main et faites-le glisser vers l'extérieur le long de la partie large du trou. Répétez l'opération pour chaque boulon.
2. Bouchez les trous de vis avec les caches plastiques fournis.
3. Stockez les boulons d'expédition dans un endroit sûr où ils peuvent être facilement retrouvés au cas où vous devriez déplacer le lave-linge à l'avenir.

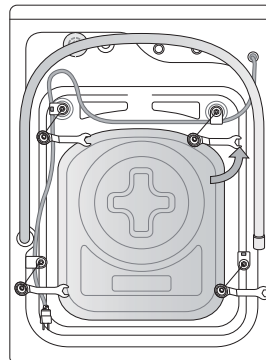

ÉTAPE 3

Ajuster les pieds réglables

 Lorsque vous installez le lave-linge, assurez-vous que la prise de courant, l'arrivée d'eau et le système d'évacuation sont facilement accessibles.

1. Faites glisser le lave-linge jusqu'à son emplacement d'installation.
2. Desserrez tous les écrous de fixation à l'aide de la clé fournie.

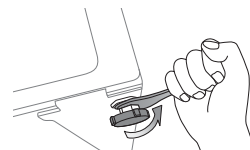

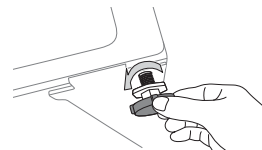

3. Mettez votre lave-linge de niveau en faisant tourner manuellement les pieds vers la gauche ou vers la droite.

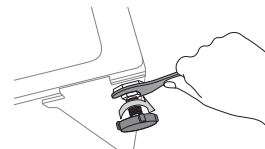

4. Une fois votre lave-linge stabilisé, serrez les écrous de serrage à l'aide d'une clé ou d'un tournevis plat.



 Les quatre côtés de votre lave-linge doivent être à niveau. Utilisez un niveau à bulle sur les quatre côtés du lave-linge pour le vérifier. Après une dizaine de lessives, il est recommandé de vérifier à nouveau si votre lave-linge est toujours de niveau.

 Évitez d'endommager les pieds. Ne déplacez pas le lave-linge si les écrous de blocage des pieds ne sont pas serrés.

Installation de votre lave-linge

ÉTAPE 4

Raccorder l'arrivée d'eau et le système d'évacuation

Raccorder le tuyau d'arrivée d'eau



Ne raccordez pas plusieurs tuyaux d'arrivée d'eau. Ceci peut avoir comme conséquence une fuite d'eau et un choc électrique dû à la fuite d'eau. Si le tuyau est trop court, remplacez-le par un tuyau haute pression plus long.

1. Raccordez l'autre extrémité du tuyau d'arrivée d'eau FROIDE à la vanne d'alimentation en eau FROIDE située à l'arrière du lave-linge.

2. Serrez autant que possible la partie (A) à la main, puis ajoutez deux tiers de tour à l'aide d'une clé.

3. À l'autre extrémité du tuyau, vérifiez la présence d'une rondelle en caoutchouc et fixez chaque tuyau de remplissage au robinet.



Vérifiez que le tuyau marqué CHAUD est bien raccordé au robinet d'eau CHAUDE.

4. Serrez autant que possible la partie (A) à la main, puis ajoutez deux tiers de tour à l'aide d'une clé.



Pour un bon fonctionnement, raccordez les robinets d'arrivée d'eau (CHAUDE et FROIDE). Si l'une d'entre elles (ou les deux) n'est pas raccordée, l'erreur « nF » (pas de remplissage) risque de s'afficher.



Après avoir raccordé le tuyau d'arrivée d'eau au robinet, vérifiez que le branchement a été correctement effectué en tirant le tuyau d'arrivée d'eau vers le bas.



Vérifiez si le tuyau d'arrivée d'eau n'est pas vrillé ou plié. Si le tuyau est vrillé ou plié, il y a un danger d'une fuite d'eau et d'un choc électrique dû à la fuite d'eau.

5. Ouvrez les robinets d'eau CHAUDE et FROIDE puis vérifiez tous les raccordements : les entrées d'eau et les robinets ne doivent présenter aucune fuite.

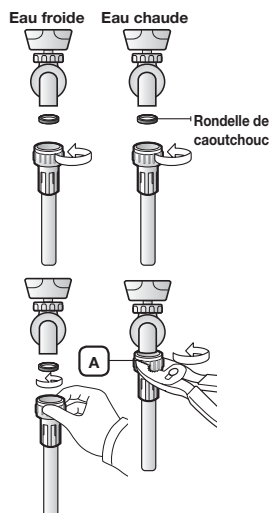

Raccorder le tuyau de vidange

L'extrémité du tuyau de vidange peut être positionnée de trois façons différentes :

Sur le bord d'un lavabo.

Le tuyau de vidange doit être placé à une hauteur située entre 23,6 po (60 cm) et 35,4 po (90 cm). Afin que le bout du tuyau reste coudé, utilisez le guide en plastique fourni (A). Fixez le guide au mur avec un crochet ou au robinet avec un lien, afin que le tuyau de vidange ne bouge pas.

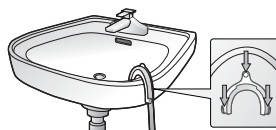

Dans une conduite d'évacuation ou un bac à laver

Il est conseillé d'utiliser un tuyau vertical de 20 po (52 cm) ou un bac à laver. Sa longueur doit être comprise entre 18 po (46 cm) et 96 po (245 cm).

 Assurez-vous que le raccordement entre le tuyau de vidange et la conduite d'évacuation N'EST PAS étanche à l'air.

 La conduite d'évacuation doit avoir :

un diamètre minimum de 5 cm.

une capacité de débit d'au moins 60 litres par minute.

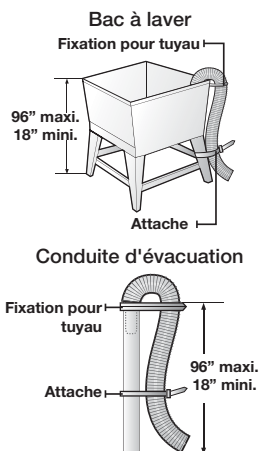



Installation de votre lave-linge

ÉTAPE 5

Mettre votre lave-linge sous tension

Branchez le cordon d'alimentation sur une prise électrique murale agréée de 120 V CA/60 Hz, protégée par un fusible de 15 A ou un disjoncteur. (Pour obtenir plus d'informations sur les exigences électriques et de mise à la terre, reportez-vous à la «Alimentation électrique et mise à la terre» section à la page 17).

-  Lorsque la prise d'alimentation est branchée, le logo Samsung est affiché pendant environ 15 secondes puis l'écran s'éteint. Appuyez sur le bouton Power (Marche/Arrêt) pour utiliser votre lave-linge.
-  Le programme affiché sur cette figure est une étape de préparation à l'utilisation de votre lave-linge. Il ne s'agit pas de l'indication d'une panne.

ÉTAPE 4

Mode de calibrage

-  Avant d'utiliser le mode de calibrage, assurez-vous de retirer tous les articles du tambour. Votre lave-linge Samsung détecte automatiquement le poids du linge. Pour une détection plus précise du poids, exécutez le mode de calibrage après l'installation. Pour exécuter le Calibration Mode (Mode de calibrage), respectez les étapes suivantes :

1. Allumez le lave-linge.
2. Appuyez légèrement sur **Réglages** puis sur **Mode de calibrage**.
3. Retirez tout le contenu du bac et fermez le hublot.
4. Appuyez légèrement sur **Calibrage prêt**
5. Appuyez sur le bouton **Démarrer/Pause** pour activer le « Mode de calibrage ».
6. Le tambour tourne dans le sens horaire et anti-horaire pendant environ 3 minutes.
7. Lorsque le mode de calibrage est terminé, le message Programme terminé apparaît à l'écran et le lave-linge s'éteint automatiquement. Le lave-linge est maintenant prêt à être utilisé.

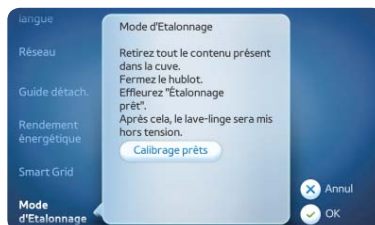

PREMIÈRE INSTALLATION DE VOTRE LAVE-LINGE

Lorsque votre lave-linge est mis en marche pour la première fois, l'animation d'introduction s'affiche sur l'écran LCD montrant le logo Samsung. Ce logo s'affiche chaque fois que votre lave-linge est mis en marche, vous êtes ensuite guidé dans les procédures initiales d'installation. Cette procédure vous permet de régler vos préférences en vue de l'utilisation de votre lave-linge. Cette procédure comporte les 5 étapes suivantes :

1. Choisissez votre langue
2. Réglage de la date actuelle
3. Notification pour l'installation de votre réseau mobile

Précautions pour l'utilisation de l'écran LCD

- Si vous appuyez sur l'écran LCD en portant des gants en caoutchouc, votre appui peut parfois ne pas être reconnu.
- Si vous appuyez sur l'écran LCD avec un doigt mouillé, votre appui peut parfois ne pas être reconnu ou un cycle ou une option peut être involontairement sélectionné(e).
- Si vous appuyez sur l'écran LCD lorsqu'il est mouillé, un autre cycle ou une autre option peut parfois être sélectionné(e).

Choix de la langue

1. Appuyez légèrement sur la langue que vous souhaitez utiliser pour les commandes, les instructions et les descriptions affichées sur l'écran LCD.
4 langues sont disponibles : Anglais/Espagnol/ Français/Portugais.
2. Appuyez légèrement sur le bouton **Suivant** lorsque le choix est effectué.



Réglage de la date actuelle

1. Appuyez légèrement sur les flèches haut/bas pour régler la date. Appuyez légèrement sur les flèches gauche et droite au bas de l'écran pour accéder à d'autres mois du calendrier.
2. Appuyez légèrement sur le bouton **Suivant** lorsque le choix est effectué.

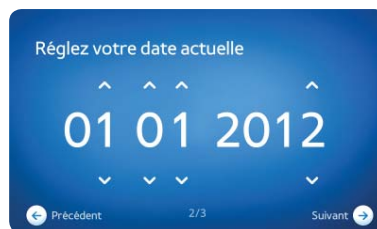

Installation de votre lave-linge

Réglage de l'heure actuelle

1. Réglez l'heure en appuyant légèrement sur les flèches haut et bas.
2. Appuyez légèrement sur le bouton **Suivant** lorsque le choix est effectué.

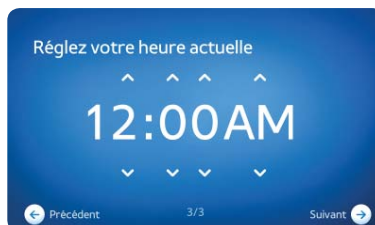

-  Après avoir terminé l'installation initiale, vous pouvez accéder à chaque étape et changer vos préférences à tout moment en utilisant la commande **Réglages** située en bas à droite de l'écran **Sélection de programme** affiché sur l'écran LCD.

Par exemple, si vous souhaitez régler l'heure à nouveau...

1. Appuyez légèrement sur **Réglages** en bas à droite de l'écran **Sélection de programme**.
2. Appuyez légèrement sur **Heure et langue** de l'écran **Réglages**.
3. Appuyez légèrement sur le bouton **Changement** sous Heure.
4. Appuyez légèrement sur les flèches haut/bas pour régler l'heure.
5. Appuyez légèrement sur le bouton **OK**.

Vous pouvez voir et modifier les réglages de **Langue**, **Date** et **Réseau** en suivant les mêmes étapes ci-dessus.

Effectuer un lavage

Avec le nouveau lave-linge Samsung, le plus difficile consiste à décider quelle catégorie de linge laver en premier.



Afin de limiter les risques d'incendie, d'électrocution ou de blessures, consultez la section **CONSIGNES IMPORTANTES DE SÉCURITÉ** avant d'utiliser cet appareil.

PREMIER LAVAGE

 Avant de laver du linge pour la première fois, vous devez effectuer un cycle complet à vide.

1. Appuyez sur le bouton **Marche/Arrêt**.
2. Versez votre dose de lessive dans le bac prévu à cet effet  du tiroir à lessive.
3. Ouvrez l'alimentation en eau du lave-linge.
4. Appuyez sur le bouton **Démarrer/Pause**.



Le lave-linge déroule un programme Normal, qui est le programme d'usine par défaut et qui est sélectionné tant que vous ne sélectionnez pas un autre programme. Cette opération permet de vidanger l'eau qui aurait pu rester dans le lave-linge après le test du fabricant.

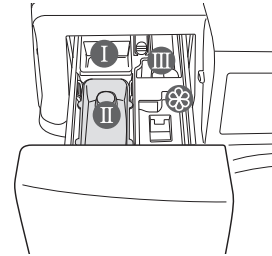

Bac 

Lessive pour le pré-lavage ou amidon.

Bac 

Lessive pour lavage principal, adoucissant.

Bac 

Agent de blanchiment.



Pour utiliser une lessive liquide, utilisez le bac de lessive liquide. Ne versez pas de lessive en poudre dans le compartiment à lessive liquide.

Bac 

Pour les additifs, adoucissant par exemple. Ne pas remplir plus haut que le bord inférieur (repéré MAX).

CONSIGNES ÉLÉMENTAIRES

Avant de laver du linge pour la première fois, vous devez effectuer un cycle à vide.

1. Appuyez sur le bouton **Marche/Arrêt**.
2. Chargez votre linge dans le lave-linge.



Ne surchargez pas le lave-linge.

Pour déterminer la capacité de charge pour chaque type de lessive, reportez-vous à la «**Tableau des programmes**» section à la page 66.



- Assurez-vous que le linge n'est pas pris dans la porte, car cela risquerait de provoquer une fuite.
 - Après un cycle de lavage, il se peut que de la lessive subsiste dans la partie avant en caoutchouc du lave-linge. Si tel est le cas, retirez ces résidus afin d'éviter toute fuite.
 - Ne touchez pas le hublot pendant que votre lave-linge effectue un cycle : il risque d'être chaud.
 - N'ouvrez pas le tiroir à lessive ou le filtre à impuretés lorsque le lave-linge est en fonctionnement. Vous pouvez être exposé à de l'eau chaude ou à de la vapeur.
 - Assurez-vous de laver les articles imperméables en utilisant le cycle Picnic & Camping.
3. Fermez le hublot jusqu'à ce qu'il s'enclenche.
 4. Versez de la lessive et les éventuels additifs dans le tiroir à lessive.
 5. Sélectionnez le programme approprié et les options sur l'écran LCD. Le programme choisi et ses options s'allument et la durée de cycle prévue apparaît en haut à droite de l'écran LCD.
 6. Appuyez sur le bouton **Démarrer/Pause**.

Effectuer un lavage

UTILISER LE PANNEAU DE COMMANDE



<p>1 PANNEAU DE PROGRAMMES</p>	<p>Sélectionnez le programme que vous souhaitez utiliser pour votre lessive. Le panneau de programmes contient une liste des programmes que vous pouvez faire défiler vers le bas ou vers le haut. Pour visualiser plus de programmes, glissez de bas en haut le long du panneau de programmes.</p> <ul style="list-style-type: none"> • Pour de plus amples informations sur les programmes que vous pouvez sélectionner dans le panneau des programmes, reportez-vous à la «Programmes disponibles» section à la page 29. • Pour de plus amples informations, reportez-vous à la «Lavage de votre linge à l'aide de l'écran Sélection du programme» section à la page 33.
<p>2 PANNEAU DES OPTIONS</p>	<p>Il affiche les options actuellement sélectionnées pour le programme sélectionné et vous permet de les changer. Il existe quatre options : Température, Vitesse d'essorage, Degré de salissure et Extras.</p> <ul style="list-style-type: none"> • Pour de plus amples informations sur les options que vous pouvez sélectionner dans le panneau des options, reportez-vous à «Options disponibles» section à la page 30.
<p>3 SECTION DURÉE DU PROGRAMME</p>	<p>Elle affiche la durée estimée pour réaliser le programme sélectionné et ses options.</p>
<p>4 SECTION ECO BAR</p>	<p>Elle affiche sur une échelle l'efficacité énergétique et le respect de l'environnement estimé du programme sélectionné et de ses options .</p>
<p>5 SECTION ACTIONS</p>	<p>Elle fournit les commandes supplémentaires suivantes vous permettant d'effectuer des actions complémentaires et de visualiser et configurer d'autres réglages : Smart Control (Commande intelligente), Save as My Cycles (Enregistrer en tant que Mon cycle), Départ différé, Sécurité enfant, Éclairage du tambour et Réglages.</p> <ul style="list-style-type: none"> • Pour de plus amples informations sur les commandes supplémentaires que vous pouvez sélectionner dans la section Actions, reportez-vous à la «Actions disponibles» section à la page 31.

Programmes disponibles

Les cycles pré-réglés listés dans le panneau de programmes de l'écran **Cycle Selection** (**Sélection de programme**) sont listés ci-dessous y compris les Cycles spéciaux.

Mes cycles	Affiche les 3 cycles personnalisés ou favoris que vous avez enregistrés dans Mes Cycles. Chaque élément Mon cycle rappelle la température, la vitesse d'essorage, le degré de salissure et les options extras que vous pouvez facilement utiliser pour laver des articles spécifiques.
Éco - Froid	Le cycle Éco - Froid offre un soin quotidien non négligeable et une importante économie d'énergie pour le linge moyennement sale et peu sale en utilisant uniquement l'eau froide.
Normal	Le cycle Normal est adapté à la plupart des tissus comme le coton, au linge de maison et au linge moyennement sale.
Grand rendement	Le cycle Grand rendement est adapté au linge très sale et aux tissus épais grand teint.
Repassage facile	Le cycle Repassage facile est adapté aux tissus synthétiques, infroissables et au linge peu à moyennement sale.
Déliçats/Lavage à la main	Le cycle Délicats/Lavage à la main est destiné aux textiles transparents, lingerie fine (soie) et autres textiles déliçats à laver à la main. Pour de meilleurs résultats, utilisez de la lessive liquide.
Vêtements quotidiens	Le cycle Vêtements quotidiens est utilisé pour laver les vêtements de sports tels que les maillots, les shorts, les T-shirts/hauts et autres.
Literie PLUS	Le cycle Literie PLUS permet de laver des objets volumineux, comme les couvertures, les draps et les couettes. Pour laver les objets volumineux, utilisez une lessive liquide.
VAPEURS PROF.	Le cycle VAPEURS PROF. est destiné au linge très sale, grand teint. Il lave à haute température et utilise la vapeur pour nettoyer les taches efficacement.
Anti-tache	Ce cycle permet une élimination très performante des taches, avec un soin extrême
Stérilisation	Le cycle Stérilisation est destiné au linge très sale, grand teint. La température de l'eau atteint 150 °F (65,6 °C) afin d'éliminer les bactéries.
Laine	<p>Le cycle Laine est destiné aux lainages lavables en machine. La charge doit être inférieure à : 8 livres (3,6 kg). Pour de meilleurs résultats, il est recommandé de ne pas dépasser une charge de 4,4 livres (2 kg).</p>  <p>Le programme Laine de ce lave-linge a été approuvé par Woolmark pour le lavage des produits Woolmark lavables en machine, pour autant que ces produits soient lavés conformément aux instructions mentionnées sur l'étiquette et à celles fournies par le fabricant de ce lave-linge M1207.</p>
Lavage express	Le cycle Lavage express est adapté aux vêtements peu sales dont vous avez besoin rapidement.
Rinçage + Essorage	Le cycle Rinçage+Essorage est destiné aux textiles ayant besoin d'un rinçage uniquement ou à l'ajout d'un adoucissant.
Essorage uniquement	Le cycle Essorage uniquement est un cycle d'essorage supplémentaire permettant d'éliminer le surplus d'eau du linge.
Pure Cycle	Le cycle Pure Cycle est destiné à nettoyer la saleté et les bactéries à l'intérieur du tambour. Une utilisation régulière (toutes les 40 lessives) est recommandée. Aucun produit de nettoyage ou agent de blanchiment n'est nécessaire.

Effectuer un lavage

Cycles spéciaux



Les Cycles spéciaux procurent 6 cycles prêts à l'emploi pour satisfaire tous vos besoins de lessive.

Pour la lessive qui dépasse le type de lavage « journalier », les cycles spéciaux fournissent les réglages optimaux pour nettoyer toutes les taches et saleté potentielles basées sur le type de tache.

1. Appuyez légèrement sur Cycles spéciaux dans le panneau de programmes. 6 cycles seront affichés.
2. Sélectionnez les cycles.
3. Les cycles spéciaux fournissent les réglages optimaux de lavage aux vêtements tachés selon le type de tache sans régler le degré de salissure, la température de l'eau et les autres options.

Selon le cycle sélectionné, certains réglages et options sont indisponibles et sont affichés en tant que désactivés.

L'ajustement de la température de l'eau est indisponible car les cycles spéciaux fournissent le réglage optimal de température pour nettoyer chaque type de tache. Cependant, si vous avez des vêtements fortement ou légèrement salis, vous pouvez ajuster le degré de salissure, et les cycles spéciaux ajusteront automatiquement la température de l'eau, le temps de lavage et les autres options pour la meilleure performance de détachage.

Cuisson et Repas	Le cycle Cuisson et Repas est destiné à la plupart des tissus utilisés avec les aliments ou la cuisine. Ce cycle élimine les taches liées aux aliments et à la cuisine de façon efficace.  NE PAS utiliser ce cycle pour le linge contaminé avec de l'huile/de la graisse.
Travaux dans les parcs et jardins	Le cycle Travaux dans les parcs et jardins est destiné aux vêtements de jardinage. Ce cycle retire les taches d'herbe, de boue/de poussière et nettoie efficacement les taches de sueur et de sébum.  NE PAS utiliser ce cycle pour le linge contaminé avec de l'huile/de la graisse.
Travail et activités quotidiennes	Le cycle Travail et activités quotidiennes est destiné à la plupart des vêtements légèrement tachés, y compris les tissus synthétiques. Ce cycle retire les taches d'encre légères et nettoie efficacement la saleté quotidienne.  NE PAS utiliser ce cycle pour le linge contaminé avec de l'huile/de la graisse.
Plein air et voyage	Le cycle Plein air et voyage est destiné aux vêtements normalement salis en extérieur, y compris les tissus synthétiques. Ce cycle élimine les taches d'herbe, de boue/saleté, les légères taches de nourriture et nettoie de manière efficace la sueur et le maquillage.
Enfants actifs	Le cycle Enfants actifs est destiné à la plupart des vêtements d'enfants. Ce cycle élimine de manière efficace les taches de nourriture, de boissons, de boue/saleté et les taches d'encre/de crayon.
Puériculture	Le cycle Puériculture est destiné aux articles pour bébés, y compris les vêtements de bébé, sous-vêtements, couvre-oreillers, draps de lit, couches en tissu. Ce cycle élimine efficacement les taches d'urine/de selles, de vomissement, etc.

Options disponibles

Vous pouvez voir les options actuellement sélectionnées pour le programme et les modifier dans le panneau des options de l'écran **Sélection du cycle**.

Il existe quatre options : **Température**, **Vitesse d'essorage**, **Degré de salissure** et **Extras**.

Température

Appuyez légèrement sur cette option pour modifier le réglage de la température actuellement sélectionnée. Les réglages de température disponibles sont Froid, Tiède éco, Tiède, Chaud et Très chaud. Cependant, en fonction du programme sélectionné, certains sont indisponibles et apparaissent désactivés.



Vitesse d'essorage

Appuyez légèrement sur cette option pour modifier le réglage de la vitesse d'essorage actuellement sélectionnée. Les réglages de vitesse d'essorage sont Sans essorage, Basse, Moyenne, Élevée, Très élevée. Cependant, en fonction du programme sélectionné, certains sont indisponibles et apparaissent désactivés.

Degré de salissure

Appuyez légèrement sur cette option pour modifier le réglage du degré de salissure actuellement sélectionné. Les réglages de niveau de salissure sont Très léger, Léger, Normal, Fort, Très fort. Cependant, en fonction du programme sélectionné, certains sont indisponibles et apparaissent désactivés. Utilisez cette option pour retirer efficacement les taches de votre linge.

Extras

Appuyez légèrement sur cette option pour ajouter ou retirer des cycles extras au programme sélectionné. Les cycles extra disponibles sont Prélavage, Vapeur, Rinçage intensif et Essorage intensif. Cependant, en fonction du programme sélectionné, certains sont indisponibles et apparaissent désactivés. Un cycle extra ajouté au cycle sélectionné est affiché avec l'icône cochée. Par exemple,  est affiché lorsque le cycle de prélavage est ajouté.  est affiché lorsqu'il est retiré. Appuyez légèrement sur chaque cycle extra à ajouter ou retirer d'un cycle sélectionné.

Actions disponibles

Vous pouvez effectuer des actions complémentaires et visualiser et configurer d'autres réglages à l'aide des commandes fournies dans la section Actions de l'écran **Cycle Selection (Sélection de programme)**.

Il y a six commandes : Smart Control (Commande intelligente), Save as My Cycles (Enregistrer en tant que Mon cycle), Départ différé, Sécurité enfant, Éclairage du tambour et Réglages.

Smart Control

Appuyez légèrement sur cette commande pour activer ou désactiver la fonction Smart Control (Commande intelligente). Lorsque cette fonction est activée, vous pouvez commander votre lave-linge à l'aide de votre téléphone mobile.

Lorsque cette fonction est désactivée, l'icône est . Lorsque cette fonction est activée, l'icône est .

Activez cette commande si vous souhaitez commander votre lave-linge à l'aide de votre téléphone mobile.

 Toute action effectuée sur votre lave-linge désactive la fonction Smart Control (appuyer sur l'écran LCD, pousser un bouton, etc.).



Save as My Cycles (Enregistrer en tant que Mon cycle)

Enregistrez vos programmes favoris y compris la température, la vitesse d'essorage, le degré de salissure et les options de cycle extras. Vous pouvez enregistrer jusqu'à 3 My Cycles (Mon cycle).

 Pour de plus amples informations, reportez-vous à la "Utiliser la fonction Mes cycles" section à la page 35

Départ différé

Appuyez légèrement sur cette commande pour différer le départ du programme sélectionné en réglant une heure spécifique de départ. Si le lave-linge reconnaît que Smart Grid est disponible, les options pour activer ou désactiver l'énergie variable sont accessibles. Lorsque la fonction

Départ différé est activée, l'icône  change pour .

 Pour de plus amples informations, reportez-vous à la "Utilisation de la fonction Départ différé." section à la page 36

Effectuer un lavage

Sécurité enfant

Activez et désactivez la fonction Sécurité enfant à l'aide de cette commande.

- Appuyez légèrement sur cette commande pour activer la fonction Sécurité enfant désactivée (🔒).
- Maintenez appuyée cette commande pendant 6 secondes pour désactiver la fonction Sécurité enfant activée (🔒).
- La fonction Sécurité enfant peut aussi être activée temporairement et l'icône est alors 🔒 dans ce cas.

📖 Pour de plus amples informations concernant la fonction Sécurité enfant, reportez-vous à la «Utiliser la fonction Sécurité enfant» section à la page 37.

Éclairage du tambour

Appuyez légèrement sur cette commande pour activer ou désactiver l'éclairage du tambour. Lorsque

l'éclairage est éteint, l'icône est 🌑. Lorsque cette fonction est activée, l'icône est 🌕.

Pour de plus amples informations, reportez-vous à la «Éclairage du tambour activé/désactivé» section à la page 38.

Réglages

Appuyez légèrement sur cette commande pour naviguer sur l'écran **Réglages** où vous pouvez configurer le lave-linge en fonction de vos préférences ou visualiser les informations pour retirer efficacement les taches de votre linge.

L'écran **Réglages** procure les options suivantes :

Affichage et sons	Appuyez légèrement sur cette commande pour modifier le niveau de luminosité de l'écran LCD et le volume sonore du lave-linge. La plage de niveau de luminosité de l'écran LCD comprend 5 niveaux, du Niveau 1 au Niveau 5. La plage du volume sonore comprend également 5 niveaux de Muet à Niveau 4. 📖 Pour de plus amples informations, reportez-vous à la «Contrôle du volume sonore» section à la page 38 et à la «Contrôle du niveau de luminosité» section à la page 39.
Heure et langue	Appuyez légèrement sur cette commande pour modifier la date et l'heure actuelles du lave-linge et la langue de l'écran LCD.
Réseau	Appuyez légèrement sur cette commande pour configurer votre réseau Wi-Fi, l'activer ou le désactiver, voir l'état de connectivité de votre réseau Wi-Fi et/ou mettre à jour le logiciel de mise en réseau. Lorsque que vous avez configuré et activé la connexion Wi-Fi du lave-linge, vous pouvez commander certaines fonctions de votre lave-linge à l'aide de votre téléphone mobile si Application lave-linge/sèche-linge intelligent Samsung est installé sur votre téléphone.
Guide pour le détachage	Appuyez légèrement sur cette commande pour lire les informations vous indiquant comment retirer efficacement les divers types de taches de votre linge grâce à votre lave-linge. 📖 Pour de plus amples informations, reportez-vous à la «Utilisation du guide anti-tache» section à la page 40
Classe énergétique	Appuyez légèrement sur cette commande pour visualiser le rendement énergétique moyen de votre lave-linge, qui est déterminé par votre utilisation d'eau et d'énergie. 📖 Pour de plus amples informations, reportez-vous à la «Visualisation du rendement énergétique» section à la page 41
Smart Grid	Appuyez légèrement sur cette commande pour contrôler et économiser énergie et argent en ajustant les réglages de la grille intelligente. 📖 Pour de plus amples informations, reportez-vous à la «Utilisation de la Smart Grid» section à la page 41

Lavage de votre linge à l'aide de l'écran Sélection du programme

Votre nouveau lave-linge et son panneau de commande LCD convivial facilite le lavage du linge. Lorsque vous choisissez un cycle de lavage, votre lave-linge choisira automatiquement la température, la vitesse d'essorage, le degré de salissure et les cycles extras que vous avez employés en dernier.

1. Ouvrez l'arrivée d'eau.
2. Appuyez sur le bouton **Marche/Arrêt**.
3. Ouvrez le hublot.
4. Chargez les articles sans les tasser dans le tambour, sans le surcharger.
5. Fermez le hublot.
6. Ajoutez la lessive et, si nécessaire, l'adoucissant et le liquide de pré-lavage dans les bacs appropriés.

7. Sur l'écran **Sélection de programme** tel qu'indiqué sur la figure de droite, sélectionnez le cycle approprié en fonction du type de linge que vous lavez. Vous pouvez choisir parmi : Éco-froid, Normal, Grand rendement, Repassage facile, Pure Cycle, Cycles spéciaux (Cuisson & Repas, Travaux de jardin., Travaux & activités quot., Plein air/voyage, Enfants actifs, Puériculture)



- Déroulez le panneau **Cycle** vers le haut ou le bas et appuyez légèrement sur un cycle. Le panneau **Option** indique une description du programme sélectionné et les options du programme actuel. Appuyez légèrement sur **Description** si vous souhaitez voir la description du cycle sélectionné.

8. Appuyez légèrement sur le bouton de l'option appropriée pour commander la Température, la Vitesse d'essorage, le Degré de salissure, les cycles Extras.

- Certaines valeurs de chaque option peuvent être désactivées. Concernant les informations du réglage d'usine par défaut et des réglages sélectionnables pour chaque option, reportez-vous à la «Tableau des programmes» section à la page 66.
- Les réglages Extras peuvent uniquement être activés ou désactivés.
- Les derniers réglages utilisés pour ces options sont enregistrés pour ce cycle. Ils sont affichés si le même cycle est à nouveau sélectionné.

-  Appuyez légèrement sur la flèche gauche si vous voulez revenir au panneau **de programme** pour sélectionner un autre programme à utiliser.









9. Appuyez sur le bouton **Démarrer/Pause** pour démarrer le lavage. L'écran **État du cycle** (indiqué sur la droite) s'affiche sur l'écran LCD et indique l'état actuel du lavage y compris le temps restant, la phase actuelle du cycle et d'autres indicateurs et commandes disponibles.



-  Appuyez sur le bouton **Marche/Arrêt** pour annuler le cycle et arrêter votre lave-linge.



Effectuer un lavage

Indicateurs sur l'écran État du cycle

 Smart Grid	Affiche l'état du niveau actuel de la smart grid.
 Ajout de linge	Cette icône est affichée lorsqu'il est possible d'ajouter/retirer des articles de la lessive.
 Hublot verrouillé	Apparaît lorsque le hublot est verrouillé. Disparaît lorsque le hublot est déverrouillé.
 Sécurité enfant	Ceci s'affiche avec une icône cochée lorsque la sécurité enfant est activée.
 Son	Lorsque le son est Muet, l'icône est  . Lorsque le son est activé, l'icône est  .
 Éclairage du tambour	Ceci s'affiche avec une icône cochée lorsque l'éclairage du tambour est activé.
 Annuler	Appuyez légèrement sur le bouton Annuler pour annuler le cycle et revenir à l'écran Sélection de programme .

Option ajout de linge

Après le démarrage de la lessive, l'icône **Ajout de linge** () apparaît au bas au centre de l'écran **État du cycle** lorsque vous pouvez ajouter ou retirer des articles de la lessive.

1. Appuyez sur le bouton **Démarrer/Pause** pour déverrouiller le hublot.
2. Attendez jusqu'à ce que l'icône **Hublot verrouillé** () disparaisse du bas au centre de l'écran **État du cycle**.
 Le hublot est bloqué si l'eau est trop CHAUDE ou son niveau trop ÉLEVÉ.
3. Ouvrez le hublot.
4. Ajoutez ou retirez du linge.
5. Après avoir refermé le hublot, appuyez sur le bouton **Démarrer/Pause** pour redémarrer le cycle de lavage.

Lorsque le cycle est terminé :

Lorsque le programme est totalement terminé, l'écran **Programme terminé** apparaît (affiché sur la droite). Il affiche le nom du cycle et un résumé des phases et il vous permet de démarrer une nouvelle lessive. Si vous ne touchez pas un bouton pour effectuer une opération pendant 5 minutes, l'écran **Programme terminé** s'assombrit.

1. Ouvrez le hublot.
2. Sortez le linge.



Utiliser la fonction Mes cycles

La fonction Mes cycles vous permet d'activer une lessive personnalisée (température, essorage, degré de salissure et cycles extras) à l'aide d'un seul bouton. Vous pouvez enregistrer jusqu'à 3 Mes cycles.

Enregistrer un programme Mes cycles

Suivez les étapes ci-dessous pour enregistrer votre lavage favori dans Mes cycles.

1. Appuyez légèrement sur le bouton **Mes cycles** du côté gauche de l'écran **Sélection de programme**. La sélection s'agrandit affichant trois boutons Aucun (Aucun1 à Aucun3) à la gauche de l'écran. Reportez-vous à l'illustration sur la droite.
2. Sélectionnez un programme et ses options, telles que la température, la vitesse d'essorage, le degré de salissure et les cycles extras sur l'écran **Sélection de programme**. Dans cet exemple, nous avons choisi le cycle Normal, avons placé la température sur Tiède, la vitesse d'essorage sur Fort, le degré de salissure sur Normal et sélectionné Rinçage intensif et Vapeur comme cycles extras à ajouter.
3. Appuyez légèrement sur **Enreg. comme mes cycles** au centre à droite de l'écran **Sélection de programme**.



4. Reportez-vous à la «Tableau des programmes» section à la page 66 pour les réglages disponibles de chaque cycle.

5. Appuyez légèrement sur **Enreg. comme mes cycles** au centre à droite de l'écran **Sélection de programme**.
6. Un résumé de Mes cycles qui a été réécrit sur le cycle existant s'affiche, comme illustré dans la figure de droite. Appuyez légèrement sur le bouton **OK**.

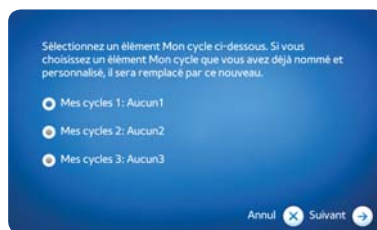

Effectuer un lavage

- Le My cycle « **Aucun1** » est changé pour « **J's Wash** » dans la liste Mes cycles de l'écran **Sélection de programme**.



Enregistrer un Mes cycles

Suivez les étapes ci-dessous pour démarrer un Mes cycles pour laver votre linge.

- Appuyez légèrement sur le bouton Mes cycles sur l'écran **Sélection de programme**. Il s'agrandira et affichera les 3 boutons de Mes cycles.
- Appuyez légèrement sur le bouton **Mes cycles**.
- Appuyez sur le bouton **Démarrer/Pause** pour lancer le lavage.

Utilisation de la fonction Départ différé.

En activant la fonction Départ différé, vous pouvez régler votre lave-linge pour démarrer automatiquement à une heure ultérieure spécifique.

Activation

Suivez les étapes ci-dessous pour activer la fonction Départ différé.

- Appuyez légèrement sur le bouton **Départ différé désactivé** (🕒) au bas à droite de l'écran **Sélection de programme**. L'écran **Départ différé** s'affiche.



- Appuyez légèrement sur les flèches haut/bas pour régler une heure.
- Si la fonction Smart Grid est disponible, vous pouvez permettre à votre lave-linge de trouver l'heure la plus économique (également appelée l'heure la plus respectueuse de l'environnement) pour effectuer votre lavage dans la plage autour de l'heure que vous avez réglée.
- Appuyez légèrement sur le bouton **OK** pour activer la fonction Départ différé avec les options que vous avez réglées.
Appuyez légèrement sur le bouton **Annuler** pour annuler cette fonction.
- Vous reviendrez alors sur l'écran **Sélection de programme**. Vous constaterez que le bouton **Départ différé désactivé** (🕒) a changé pour le bouton **Départ différé activé** (🕒).

Désactivation

Suivez les étapes ci-dessous pour désactiver la fonction Départ différé.

- Appuyez légèrement sur le bouton **Départ différé activé** (🕒) au bas à droite de l'écran **Cycle Selection (Sélection de programme)**. La fonction Départ différé est désactivée et le bouton change pour **Départ différé désactivé** (🕒).

Utiliser la fonction Sécurité enfant

La fonction Sécurité enfant vous permet de verrouiller les boutons afin que le cycle de lavage que vous avez choisi ne puisse être modifié.



La fonction Sécurité enfant permet d'éviter que des enfants ou des personnes handicapées ne fassent accidentellement fonctionner le lave-linge et ne risquent de se blesser.



Si un enfant entre dans le lave-linge, il risque d'être piégé et d'étouffer.



Bien que la fonction Sécurité enfant soit activée, vous devez surveiller les enfants à proximité pour qu'ils ne fassent pas fonctionner le lave-linge.











Activation de la fonction Sécurité enfant

Suivez les étapes ci-dessous pour activer la fonction Sécurité enfant.

- Maintenez le bouton **Sécurité enfant** () pendant 3 secondes. La Sécurité enfant est activée avec une fenêtre contextuelle qui affiche "Sécurité enfant activée" et le bouton change de () en ().

Désactivation de la fonction Sécurité enfant

Suivez les étapes ci-dessous pour désactiver la fonction Sécurité enfant.

1. Maintenez appuyé le bouton **Sécurité enfant** () pendant 3 secondes. La fonction Sécurité enfant est activée avec une fenêtre contextuelle affichant « Pause Verrouillage parental », et le bouton change de () en ().
 -  Lorsque l'état de la Sécurité enfant est Pause Verrouillage parental, le bouton **Pause sécurité enfant** () apparaît pendant 10 secondes. La fonction Sécurité enfant sera activée à nouveau si le bouton n'est pas maintenu pendant à nouveau 3 secondes.
2. Continuez à maintenir appuyé le bouton **Pause sécurité enfant** () pendant à nouveau 3 secondes. La fonction Sécurité enfant est désactivée complètement et le bouton change pour le bouton **Sécurité enfant désactivée** ().
 -  Lorsque la fonction Sécurité enfant est activée, seul le bouton Sécurité enfant fonctionne. La fonction Sécurité enfant reste active même après que le lave-linge a été éteint et rallumé ou débranché et rebranché.
 -  L'ouverture du hublot par force peut conduire à une blessure due à l'endommagement de l'appareil. Pour ajouter du linge lorsque la fonction Sécurité enfant est activée, vous devez tout d'abord effectuer une pause ou désactiver la fonction Sécurité enfant.
 -  Lorsque la fonction Sécurité enfant est activée, l'écran ne change pas visuellement (pas d'assombrissement ni de grisé). Si vous appuyez légèrement sur un bouton ou sur une partie de l'écran, un outil s'affiche rappelant que la fonction Sécurité enfant est activée.

Effectuer un lavage

Éclairage du tambour activé/désactivé

Vous pouvez activer ou désactiver l'éclairage à tout moment.

Activer l'éclairage

Appuyez légèrement sur le bouton **Eclairage désactivé** (🚫) au bas à droite de l'écran Cycle Selection (Sélection de programme) ou Cycle Status (État du cycle). L'éclairage est activé immédiatement et le bouton change pour le bouton **Eclairage activé** (💡).

Désactiver l'éclairage

Appuyez légèrement sur le bouton **Eclairage activé** (💡). L'éclairage est désactivé immédiatement et le bouton change pour le bouton **Eclairage désactivé** (🚫).

Contrôle du volume sonore

Vous pouvez contrôler le volume sonore des interactions de votre lave-linge. Il y a 5 niveaux de volume de **Muet** à **Niveau 4**. Le réglage reste activé même si vous éteignez et allumez l'appareil à plusieurs reprises.

Suivez les étapes ci-dessous pour contrôler le niveau du volume.

1. Appuyez légèrement sur le bouton **Réglages** sur l'écran **Cycle Selection (Sélection de programme)**. L'écran **Réglages** s'affiche.
2. Appuyez légèrement sur le bouton **Affichage et sons** sur l'écran Réglages.



3. Appuyez légèrement sur la section **Volume**.
4. Appuyez légèrement sur le bouton du niveau désiré.
5. Appuyez légèrement sur le bouton **OK** pour appliquer les modifications.



Contrôle du niveau de luminosité

Vous pouvez contrôler le niveau de luminosité de l'écran LCD. Il y a 5 niveaux de luminosité de Niveau 1 à Niveau 5. Le réglage reste activé même si vous éteignez et allumez l'appareil à plusieurs reprises.

Suivez les étapes ci-dessous pour contrôler le niveau de luminosité.

1. Appuyez légèrement sur le bouton **Réglages** sur l'écran **Sélection de programme**. L'écran **Réglages** s'affiche.
2. Appuyez légèrement sur le bouton **Affichage et sons** sur l'écran Réglages.



3. Appuyez légèrement sur la section **Luminosité**.
4. Appuyez légèrement sur le bouton du niveau désiré.
5. Appuyez légèrement sur le bouton **OK** pour appliquer les modifications.



Effectuer un lavage

Utilisation du guide anti-tache

Le guide anti-tache fournit des informations concernant le nettoyage des taches sur différents types de vêtement. A l'aide du guide anti-tache, vous pouvez facilement apprendre comment nettoyer efficacement des taches spécifiques sur votre linge.

Suivez les étapes ci-dessous pour consulter le guide anti-tache.

1. Appuyez légèrement sur le bouton **Réglages** sur l'écran **Sélection de programme**.
2. Appuyez légèrement sur le bouton **Guide pour le détachage** sur l'écran **Réglages**.
3. Appuyez légèrement sur le bouton **Lancer le Guide pour le détachage**. La table des matières du guide anti-tache s'affiche comme indiqué sur la figure de droite.
Appuyez légèrement sur la flèche de droite pour naviguer à la page suivante de la table des matières.
Appuyez légèrement sur le bouton **Abandonner** pour revenir à l'écran **Réglages**.



4. Sélectionnez la tache pour laquelle vous souhaitez des informations. Par exemple, appuyez légèrement sur le bouton **Acides**.



5. L'information sur la manière de retirer les taches acides de votre linge apparaît, comme illustré à droite.
6. Appuyez légèrement sur le bouton **Table des matières** pour revenir à l'écran **Table des matières**.
Appuyez légèrement sur la flèche de gauche ou de droite pour accéder à la page précédente ou suivante.
Appuyez légèrement sur le bouton **Abandonner** pour revenir à l'écran **Réglages**.



Visualisation du rendement énergétique

Vous pouvez voir l'efficacité énergétique globale de vos opérations ou comportement de lavage. L'efficacité énergétique est déterminée en se basant sur l'utilisation combinée de l'énergie et de l'eau.

Suivez les étapes ci-dessous pour visualiser l'efficacité énergétique globale.

1. Appuyez légèrement sur le bouton **Réglages** sur l'écran **Sélection de programme**.
2. Appuyez légèrement sur le bouton **Rendement énergétique** sur l'écran **Réglages**.
3. Appuyez légèrement sur le bouton **Plus...** pour voir l'utilisation d'énergie moyenne au cours des 12 derniers mois.
4. Appuyez légèrement sur le bouton **OK** ou **Annuler** pour revenir à l'écran **Réglages**.



Utilisation de la Smart Grid

Vous pouvez contrôler et économiser énergie et argent en utilisant la fonction Smart Grid.

Vous pouvez voir le niveau d'énergie actuel sur la smart grid, c.-à-d., l'état actuel de puissance de votre voisinage dans la section **État Smart grid** de l'écran **Smart Grid**. Il y a 5 états de smart grid ou les niveaux de Niveau 0 au Niveau 4. Plus le niveau est élevé, plus l'état de puissance de votre voisinage est proche de la panne d'électricité.



Vous pouvez également voir et modifier le temps de correction, c.-à-d. l'heure limite d'utilisation du service de la smart grid dans une journée dans la section **Correction** de l'écran **Smart Grid**. Le temps de correction est le temps que votre lave-linge continuera à utiliser de l'énergie avant de s'arrêter pour éviter une panne d'électricité dans le voisinage.

Lorsque la Smart Grid est disponible pour votre voisinage, les sections **Description**, **Etat Smart grid** et **Correction** sont affichées sur l'écran **Smart Grid**.

Visualisation du niveau d'énergie actuel

Suivez les étapes ci-dessous pour visualiser le niveau d'énergie actuel sur la smart grid.

1. Appuyez légèrement sur **Réglages** en bas à droite de l'écran **Sélection de programme**. L'écran **Réglages** s'affiche.
2. Appuyez légèrement sur le bouton **Smart Grid** sur l'écran **Réglages**.
3. Appuyez légèrement sur la section **État Smart grid** pour voir les informations détaillées du niveau d'énergie actuel.
4. Appuyez légèrement sur le bouton **OK** ou **Annuler** pour revenir à l'écran **Réglages**.

Effectuer un lavage

Voir et modifier le temps de correction

Suivez les étapes ci-dessous pour voir et modifier le temps de correction.

1. Appuyez légèrement sur **Réglages** en bas à droite de l'écran Cycle Selection (Sélection de programme).
2. L'écran Réglages s'affiche.
3. Appuyez légèrement sur le bouton **Smart Grid** sur l'écran **Réglages**.
4. Appuyez légèrement sur la section **Correction**.
5. Appuyez sur un temps de correction.
6. Appuyez légèrement sur le bouton **OK** pour appliquer les modifications.
7. Vous reviendrez alors sur l'écran **Réglages**.

 Lorsque la smart grid est indisponible pour votre voisinage, la description suivant les indications de la figure de droite est affichée sur l'écran **Smart Grid**.

 Lorsque la fonction Smart Grid est indisponible en raison d'un problème avec votre distributeur d'électricité, la description indiquée sur la figure de droite est affichée sur l'écran **Smart Grid**.



UTILISATION DE LA LESSIVE

Votre lave-linge est conçu pour fonctionner avec des lessives haute efficacité (HE).

- Pour de meilleurs résultats de lavage, utilisez une lessive haute efficacité telle que Tide HE, Wisk HE, Cheer HE ou Gain HE*. Les lessives haute efficacité contiennent des agents anti-mousse chargés de réduire, voire d'éliminer la mousse. Lorsqu'il y a moins de mousse, la charge tourne plus efficacement et le lavage est optimisé.



Les lessives classiques ne sont pas recommandées. Utilisez uniquement des lessives HE.



Il est possible qu'une diminution de la quantité de lessive entraîne un lavage moins efficace. Il est important de prétraiter les taches, de trier soigneusement le linge en fonction des couleurs et du degré de salissure et d'éviter de surcharger le lave-linge.

*Les noms de marque sont déposés par leur fabricant respectif.

UTILISER LE TIROIR À LESSIVE

Distributeur automatique

Votre lave-linge dispose de bacs séparés pour la lessive, le produit javellisant non décolorant, l'eau de Javel chlorée et l'adoucissant. Répartissez tous les additifs de lavage dans leurs bacs respectifs avant de démarrer votre lave-linge.

Le distributeur automatique DOIT TOUJOURS être refermé avant de démarrer le lave-linge.

N'OUVREZ PAS le distributeur automatique lorsque votre lave-linge est en marche.

Astuces d'utilisation :

- Respectez toujours les quantités prescrites par le fabricant de la lessive.
- Il s'agit du compartiment réservé à la lessive qui sera expulsée dans le tambour lors du cycle de lavage principal.



Si vous utilisez une lessive en poudre, retirez le bac à lessive liquide du tiroir à lessive. Le lave-linge ne libérera pas de lessive en poudre depuis le bac à lessive liquide.



Avant d'utiliser une lessive en poudre, retirez le bac à lessive liquide de ce compartiment. La lessive en poudre ne sera pas expulsée du bac de lessive liquide.

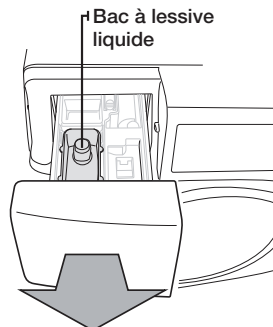

Bac à lessive

1. Versez la quantité recommandée de lessive directement dans le bac à lessive avant de démarrer votre lave-linge.
2. Si vous utilisez un javellisant non décolorant, versez-le avec la lessive dans le bac à lessive.



Lorsque vous ajoutez du javellisant non décolorant à la lessive, il est préférable que les deux produits de lavage se présentent sous la même forme : poudre ou liquide.

Effectuer un lavage

Bac de prélavage

Lorsque vous utilisez l'option de prélavage, vous devez ajouter de la lessive dans le bac de prélavage et celui de lessive. La lessive sera automatiquement distribuée au cours du prélavage.

- Si vous utilisez une lessive haute efficacité (HE), ajoutez 1/3 de la quantité recommandée dans le bac de prélavage et les 2/3 restants dans le bac à lessive.

Bac à eau de Javel

(eau de Javel chlorée liquide uniquement)

1. Ajoutez de l'eau de Javel chlorée dans le bac correspondant.
NE dépassez PAS le trait de remplissage maximum.
2. Évitez de renverser du produit ou de trop remplir le bac.
3. Votre lave-linge libère automatiquement l'eau de Javel dans le tambour au moment opportun.
4. Celle-ci est automatiquement diluée avant d'atteindre le linge.



- Ne versez jamais d'eau de Javel chlorée directement sur le linge ou dans le tambour. Ce produit chimique puissant peut endommager et décolorer les fibres s'il n'est pas utilisé correctement.
- Si le lavage n'est pas effectué et que le linge est laissé un certain temps après avoir ajouté la lessive ou appliqué un détachant ou un prétraitement sur le linge, celui-ci peut être décoloré.
- Les activateurs de lavage oxygène ou les produits javellisants non décolorants peuvent être ajoutés dans le tambour avant de placer le linge.
- Placez le linge dans le tambour uniquement après avoir confirmé que les activateurs de lavage oxygène ou les produits javellisants non décolorants ont complètement pénétré dans le trou du tambour.
- Cependant, pour utiliser simultanément la lessive en poudre et les activateurs de lavage oxygène ou les produits javellisants non décolorants en poudre, il est plus efficace de les mettre ensemble et de retirer le support de lessive liquide du compartiment à lessive.

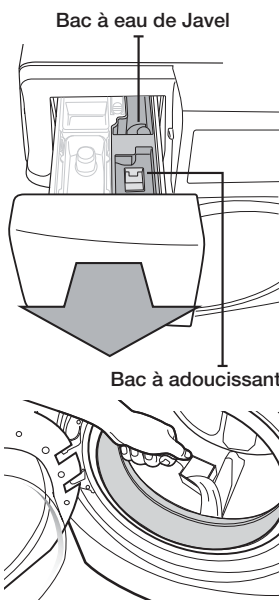

Bac à adoucissant

1. Versez la quantité recommandée d'adoucissant liquide dans le bac correspondant.
Pour des charges plus petites, utilisez moins d'un bouchon de produit.
2. L'adoucissant doit être dilué dans de l'eau pour atteindre le trait de remplissage maximum.
3. Le distributeur libère automatiquement l'adoucissant liquide à un moment bien précis du cycle de rinçage.



- Utilisez le bac à adoucissant pour les adoucissants liquides UNIQUEMENT.
- N'utilisez PAS la boule doseuse (type Downy Ball™) dans le bac à adoucissant de ce lave-linge. Elle ne libérera pas l'adoucissant au moment opportun.
Utilisez le bac à lessive.
- Il est déconseillé d'utiliser de l'adoucissant trop épais car il risque de mal se mélanger avec l'eau.
- * Les noms de marque sont des marques déposées de leur fabricant respectif.

Utilisation de votre téléphone mobile

Vous pouvez recevoir des notifications et commander votre lave-linge depuis votre téléphone mobile.

Pour ce faire, vous devez effectuer ce qui suit.

1. Configurez les réglages Wi-Fi de votre lave-linge et connectez-le à votre réseau.
2. Activez la fonction de mise en réseau Wi-Fi de votre lave-linge
3. Téléchargez, installez puis lancez l'application mobile, **Application lave-linge/sèche-linge intelligent Samsung**
4. Utilisation de l'application mobile **Application lave-linge/sèche-linge intelligent Samsung**.

 Aucun routeur filaire ou sans fil (AP) n'est fourni lorsque vous achetez votre lave-linge. Le lave-linge prend en charge les protocoles de cryptage Wi-Fi, WEP, TKIP et TKIP AES. Il ne prend pas en charge la connexion à un routeur filaire ou sans fil (AP) qui utilise un protocole de cryptage autre que ceux-ci.



- Si le routeur sans fil (ou AP) n'est pas authentifié avec WPS, un échec de communication peut se produire.
- Si le routeur sans fil qui n'est pas authentifié avec WPS est relié sans fil à un climatiseur, les connexions Wi-Fi d'autres unités précédemment connectées peuvent être déconnectées.
- Si cet appareil est installé dans un bâtiment où aucun routeur sans fil (AP) n'est installé pour cet étage, la connectivité de réseau peut être dégradée.
- Si cet appareil est installé dans un endroit tel que l'intérieur d'une niche de service en métal ou en béton armé, la connectivité de réseau peut être dégradée.
- Si cet appareil ou le routeur sans fil (AP) est installé près d'un micro-onde ou un sèche-linge, la connectivité de réseau peut être dégradée en raison d'interférence.



- Si le routeur sans fil (AP) est un produit non-certifié, cet appareil peut ne pas se connecter au réseau.
- Cet appareil ne prend pas en charge les protocoles de mise en réseau sans fil 802.11n et 802.11a.



Ce produit ne contient pas de routeur sans fil.

CONFIGURATION DES RÉGLAGES DU RÉSEAU DE VOTRE LAVE-LINGE ET CONNEXION À VOTRE RÉSEAU

Pour configurer les réglages Wi-Fi de votre lave-linge et le connecter à votre réseau, suivez les procédures ci-dessous.

Configuration des réglages de l'adresse IP

Suivez la procédure ci-dessous pour configurer les réglages d'adresse IP de votre lave-linge pour un réseau Wi-Fi.

1. Appuyez légèrement sur le bouton **Réglages** sur l'écran **Sélection de programme**.
2. Appuyez légèrement sur le menu **Réseaux** sur l'écran **Réglage**.
3. Appuyez légèrement sur la section **Réseau Wi-Fi**.
4. Appuyez légèrement sur le bouton **Configurer**.
5. Appuyez légèrement sur le bouton **Adresse IP** proche du réseau que vous souhaitez configurer.



6. Appuyez légèrement sur le bouton **Automatique** pour configurer automatiquement les réglages de l'adresse IP de votre lave-linge. Puis, procédez à l'étape 11.
7. Pour configurer manuellement les réglages de l'adresse IP, appuyez légèrement sur le bouton **Configuration utilisateur**.
8. Appuyez légèrement sur le champ Adresse IP.
9. Entrez une adresse IP puis appuyez légèrement sur le bouton **OK**.
10. Répétez les étapes 8 et 9 pour les champs Masque sous-réseau, Passerelle et DNS
11. Appuyez légèrement sur le bouton **OK** sur l'écran **Réglages**.

Utilisation de votre téléphone mobile

Connexion de votre lave-linge au réseau

Suivez la procédure ci-dessous pour connecter votre lave-linge à un réseau Wi-Fi.

1. Appuyez légèrement sur le bouton **Réglages** sur l'écran **Sélection de programme**.
2. Appuyez légèrement sur le menu **Réseaux** sur l'écran **Réglage**.
3. Appuyez légèrement sur la section **Réseau Wi-Fi**.
4. Appuyez légèrement sur le bouton **Configurer**.
5. Appuyez légèrement sur le nom du réseau auquel vous voulez connecter votre lave-linge.
6. Entrez un mot de passe réseau puis appuyez légèrement sur le bouton **OK**.
7. Le lave-linge commence le processus de connexion. L'écran **Connexion au Wi-Fi** s'affiche pour indiquer la progression de la recherche.
8. Si le lave-linge se connecte au réseau, le message « La connexion a été établie avec succès. » s'affiche pendant 1 seconde. Ensuite, l'écran **Liste réseaux** réapparaît avec la case cochée à gauche du réseau sélectionné.
9. Si le lave-linge ne peut pas se connecter au réseau, le message « La connexion a échoué » s'affiche.

Pour réessayer la connexion, appuyez légèrement sur le bouton **Réessayer**.

Pour revenir à l'écran **Liste réseaux**, appuyez légèrement sur le bouton **Annuler** ou **OK**.

ACTIVATION DE LA FONCTION DE MISE EN RÉSEAU WI-FI DE VOTRE LAVE-LINGE

Suivez les procédures ci-dessous pour activer la fonction de mise en réseau Wi-Fi de votre lave-linge.

1. Appuyez légèrement sur le bouton **Réglages** sur l'écran Cycle Selection (Sélection de programme).
2. Appuyez légèrement sur le menu Réseau sur l'écran Réglages.
3. Appuyez légèrement sur la section de l'état Wi-Fi.
4. Appuyez légèrement sur le bouton **activé**.
5. Appuyez légèrement sur le bouton de la flèche de gauche (**<**) pour revenir à l'écran Réglages.



COMMENT METTRE À JOUR LE LOGICIEL

- Lorsqu'un utilisateur tente de vérifier si des mises à jour sont disponibles, la fonction est exécutée en sélectionnant la fonction de mise à jour.
 - Cette fonction n'est pas opérationnelle en état normal.
 - Si un utilisateur lance la fonction de mise à jour, l'écran LCD affiche la barre de progression de mise à jour et annonce que l'appareil sera redémarré lorsque la mise à jour sera terminée.
 - Si le cordon d'alimentation de l'appareil est débranché, l'alimentation AP est coupée, le téléchargement échoue ou si l'utilisateur appuie sur le bouton Annuler alors que le fichier de mise à jour est en cours de téléchargement, le fichier est détruit.
- La version qui précédait la mise à jour est conservée.
- Si la progression de téléchargement du fichier de mise à jour n'évolue pas durant 10 minutes, un message d'erreur de connexion s'affiche. Si un utilisateur lance la fonction de mise à jour alors que le fichier est déjà mis à jour (si le CODE DE MICROLOGICIEL est identique), un message l'indiquant s'affiche.

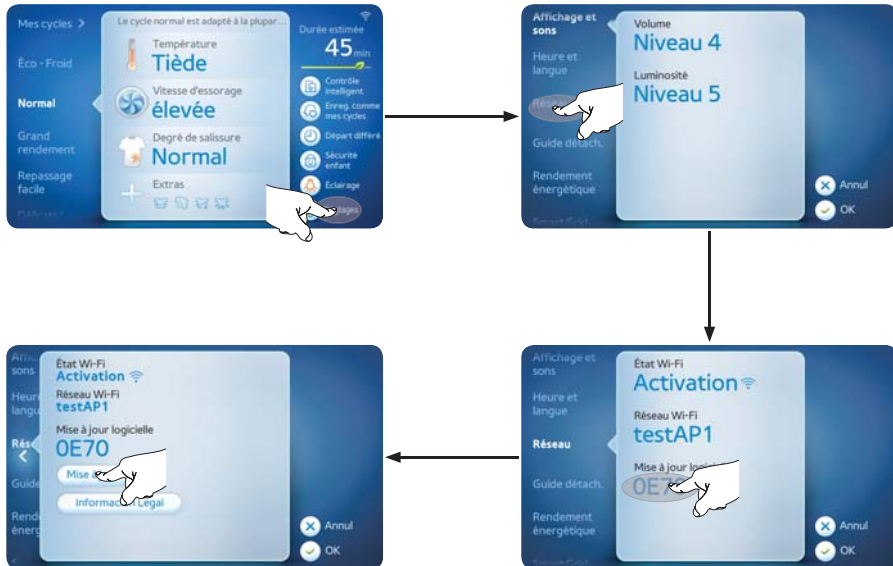

Utilisation de votre téléphone mobile

TÉLÉCHARGEMENT ET LANCEMENT DE L'APPLICATION MOBILE, SAMSUNG SMART WASHER/DRYER APP

Suivez les procédures ci-dessous pour télécharger et lancer l'application mobile **Application lave-linge/sèche-linge intelligent Samsung**.

1. Téléchargez **Application lave-linge/sèche-linge intelligent Samsung** sur votre téléphone mobile depuis le marché Android. Vous pouvez sauter cette étape si l'application a été déjà téléchargée sur votre téléphone mobile.
2. Appuyez légèrement sur l'icône **Application lave-linge/sèche-linge intelligent Samsung** de votre téléphone mobile pour lancer l'application. L'écran initial s'affiche.

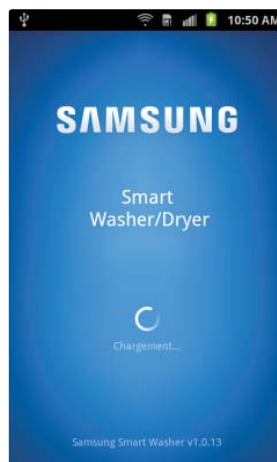

3. L'écran **Accueil** s'affiche. Il indique que votre téléphone mobile n'est pas encore connecté à votre lave-linge.
4. Appuyez légèrement sur **Commande intérieure** ou **Commande extérieure**.



5. Appuyez légèrement sur le nom de votre lave-linge.
6. L'écran d'avancement est affiché pendant que **Application lave-linge/sèche-linge intelligent Samsung** tente de se connecter à votre lave-linge.

 La connexion peut nécessiter une minute ou deux.

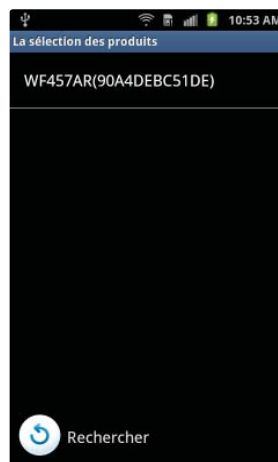

7. Lorsque la connexion est établie, l'écran indiqué à droite apparaît.



Utilisation de votre téléphone mobile

UTILISATION DE L'APPLICATION MOBILE

Lorsque votre lave-linge est connecté, vous pouvez effectuer les opérations suivantes à l'aide de l'Application lave-linge/sèche-linge intelligent Samsung.

- Déconnecter la connexion
- Visualiser et éditer le profil de votre lave-linge
- Démarrer une nouvelle lessive (y compris la réception des notifications et le contrôle de votre lave-linge)

Déconnecter la connexion

Suivez la procédure ci-dessous pour déconnecter votre lave-linge.

1. Appuyez légèrement sur le bouton **Couper**.



Démarrer un nouveau lavage.

Suivez les procédures ci-dessous pour démarrer un nouveau lavage à partir de votre application mobile.

1. Appuyez légèrement sur le bouton **Démarrer une nouvelle lessive.**
L'écran Choisir le cycle s'affiche.
 Dans votre lave-linge, vous devez appuyer légèrement sur le bouton Smart Control sur l'écran Cycle Selection (Sélection de programme) pour activer la fonction Smart Control.
2. Sélectionnez le programme que vous souhaitez, puis appuyez légèrement sur le bouton **Départ.**



3. L'état du cycle comprenant l'avancement du cycle et l'heure de fin estimée sont affichés à l'écran.
Appuyez légèrement sur le bouton **Pause** pour interrompre le cycle.



Utilisation de votre téléphone mobile

4. Lorsque le programme est terminé, le message « Cycle terminé » et un résumé récapitulant toutes les phases s'affichent.
5. Appuyez légèrement sur le bouton **Abandonner** pour revenir à l'écran **Accueil**.

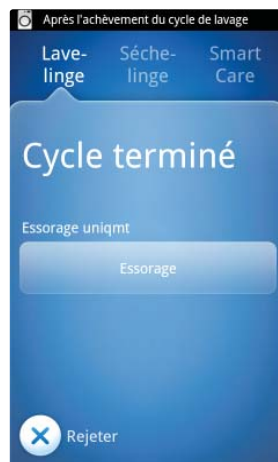

Enregistrer votre lave-linge

1. Accédez au site Web **Samsung Smart appliance**. (<http://www.samsungsmartappliance.com>)
2. Saisissez l'ID utilisateur et le mot de passe pour vous connecter.
Si vous ne possédez pas de compte, appuyez sur « **Create a Samsung account (Créer un compte Samsung)** » et remplissez le formulaire pour devenir membre.
3. Sélectionnez « **My page (Ma page)** » → « **My page (Ma page)** ».
4. Sélectionnez « **Add device (Ajouter un périphérique)** ».

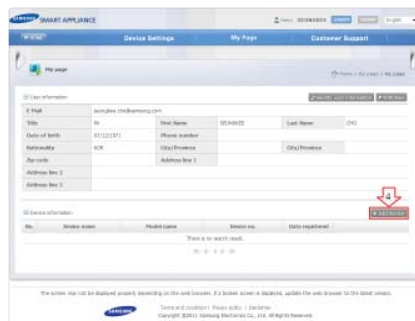

5. Après avoir entré l'adresse MAC à partir de l'instruction suivante.
 - 1) Appuyez légèrement sur « **Réglages** » sur l'écran Home (Accueil).
 - 2) Appuyez légèrement sur « **Réseau** ».
 - 3) Appuyez légèrement sur « **Réseau Wi-Fi** ».
 - 4) Appuyez légèrement sur « **Configure (Configurer)** ».
 - 5) Vérifiez les 12 chiffres sous « mac address for the device (adresse Mac pour le périphérique) »
6. Cliquez sur « **Certify device (Certifier le périphérique)** ».
7. Appuyez légèrement sur le bouton **Contrôle intelligent**.
8. Lorsque la fenêtre de vérification de certification du périphérique apparaît, cliquez sur « **OK** ».

 Si le lave-linge que vous allez enregistrer et déjà enregistré par d'autres utilisateurs, une fenêtre apparaîtra en vous demandant si vous souhaitez supprimer l'autorité d'utilisation des utilisateurs existants ou non.

9. Lorsque l'enregistrement du lave-linge est terminé, vous pouvez vérifier le lave-linge enregistré sur la liste des informations des périphériques.

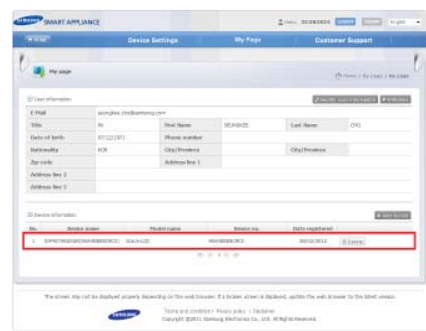
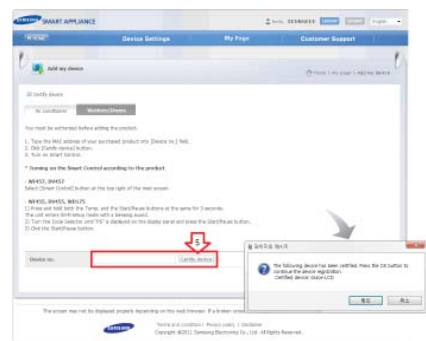

Utilisation de votre téléphone mobile

PRÉSENTATION DES RÉGLAGES WI-FI ET DE LA CONNEXION AP



Le premier écran après l'amorçage



Le premier écran après avoir entré la configuration



À sélectionner pour activer le Wi-Fi



Sélectionnez ON



À sélectionner pour choisir l'AP

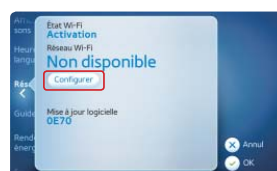

À sélectionner pour rechercher l'AP



Recherche des AP

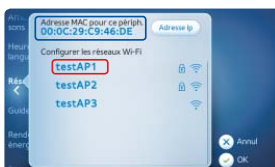

Sélectionnez un AP (Référez-vous à l'adresse MAC)

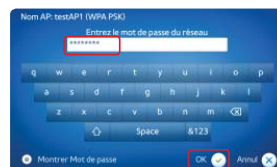

Saisissez le mot de passe pour l'AP et sélectionnez OK



Connexion à l'AP



Lorsque la connexion à l'AP est établie, ✓ s'affiche

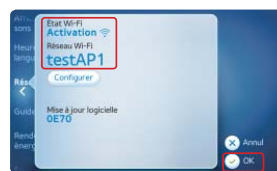

L'information relative à l'état de la connexion s'affiche



Accédez à l'écran Accueil



Écran Accueil

L'information relative à l'état de la connexion Wi-Fi s'affiche en haut à droite de l'écran Accueil sous la forme d'une icône.

Entretien de votre lave-linge

NETTOYER L'EXTÉRIEUR

Fermez les robinets d'alimentation en eau après avoir terminé la lessive de la journée afin d'empêcher tout dégât des eaux. Laissez le hublot ouvert pour permettre à l'intérieur de votre lave-linge de sécher. Utilisez un chiffon doux pour essuyer les traces de lessive, d'agent de blanchiment ou d'autres produits sur les parois de la machine.

Conseils de nettoyage :

Panneau de commandes	Nettoyez-le avec un chiffon doux et humide. N'utilisez pas de poudre abrasive ni de tampons à récurer. Ne vaporisez aucun produit d'entretien directement sur le panneau de commande.
Châssis	Nettoyez-le à l'eau et au savon.

NETTOYER L'INTÉRIEUR

Nettoyez régulièrement le tambour pour enlever la poussière, la saleté, les odeurs, les moisissures ou les bactéries qui pourraient s'y être accumulées après une lessive.

Le non-respect de ces instructions peut avoir des conséquences désagréables, comme le dégagement d'odeurs désagréables ou le transfert de traces indélébiles sur le lave-linge ou le linge.

Éliminez les dépôts calcaires si besoin. Utilisez un produit adapté aux lave-linge.

NETTOYER LES BACS

Il convient de nettoyer régulièrement le distributeur automatique afin d'en retirer les traces éventuelles de produits de lavage.

1. Sortez le support à lessive liquide du bac à lessive.
2. Retirez le bouchon du siphon des bacs à adoucissant et à eau de Javel.
3. Nettoyez les différents éléments à l'eau claire.
4. Nettoyez le compartiment du distributeur à l'aide d'une brosse souple.
5. Remettez le bouchon du siphon en place en appuyant dessus.
6. Remettez le support de lessive liquide en place.
7. Lancez un programme Rinçage et essorage à vide.



ENTREPOSAGE DE VOTRE LAVE-LINGE

Les lave-linge peuvent être endommagés si l'eau n'est pas retirée des tuyaux et des composants internes avant l'entreposage. Avant d'entreposer votre lave-linge, procédez comme suit :

- Sélectionnez le programme Lavage express et versez de l'eau de Javel dans le distributeur automatique. Faites fonctionner le lave-linge à vide.
- Fermez les robinets d'eau et débranchez les tuyaux d'arrivée.
- Débranchez votre lave-linge de l'alimentation électrique et laissez le hublot du lave-linge ouvert pour aérer l'intérieur du tambour.
- Si vous entreposez votre lave-linge à des températures inférieures à 0 °C, attendez que l'eau gelée à l'intérieur dégèle avant de l'utiliser à nouveau.

Entretien de votre lave-linge

NETTOYER LE FILTRE À IMPURETÉS

Il est recommandé de nettoyer le filtre à impuretés si l'eau ne se vidange pas bien ou si le message d'erreur « nd » s'affiche.

1. Ouvrez le capot du filtre en appuyant dessus, puis en tirant sur la languette plastique.

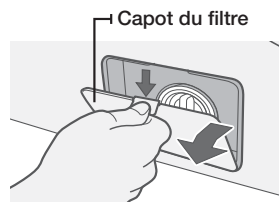

2. En maintenant le bouchon de vidange, tirez le tuyau de vidange accroché sur le guide situé à l'avant. Évitez de tirer le tuyau trop fort.
3. Placez un récipient sous le lave-linge pour recueillir l'eau restante. Ensuite, tenez le tuyau de vidange dans une main et de l'autre, tournez le bouchon de vidange d'urgence dans le sens inverse des aiguilles d'une montre pour le retirer du tuyau.
4. Vidangez toute l'eau.

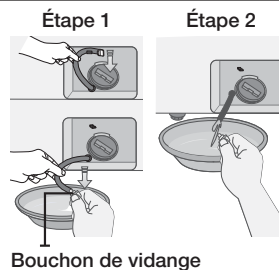

5. Tournez le bouchon du filtre à impuretés dans le sens anti-horaire, puis retirez le bouchon et le filtre à impuretés du lave-linge.



6. Retirez toute impureté et autre corps étranger pris dans le filtre et nettoyez ce dernier.

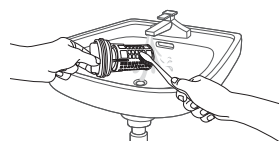

7. Assurez-vous que l'hélice de la pompe de vidange située derrière le filtre n'est pas bloquée.

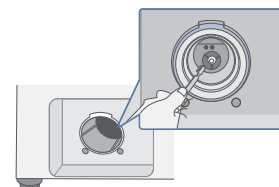

8. Une fois le filtre nettoyé, remplacez-le sur le lave-linge et refermez le bouchon. Tournez le bouchon du filtre à impuretés dans le sens des aiguilles d'une montre jusqu'à ce que le repère de celui-ci soit placé à midi, face au repère marqué sur le lave-linge.
9. Remettez en place le bouchon de vidange d'urgence sur le tuyau de vidange puis accrochez le tuyau sur son guide.
10. Remplacez le capot de filtre.

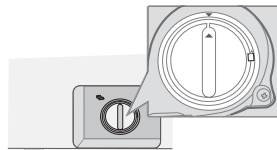

NETTOYAGE DU JOINT DU HUBLOT/DU SOUFFLET

1. Ouvrez le hublot et retirez tous les vêtements ou articles du tambour.
2. Vérifiez que le joint/soufflet gris situé entre l'ouverture du hublot et la cuve n'est pas taché. Tirez le joint/soufflet vers l'arrière pour vérifier toutes les zones situées sous celui-ci et contrôler l'absence de corps étrangers.

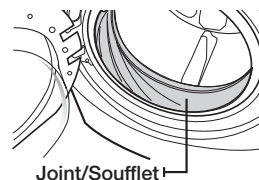

3. Si vous découvrez des zones tachées, essayez les parties du joint/du soufflet en utilisant les procédures ci-dessous :
 - 1) Mélangez soigneusement $\frac{3}{4}$ de tasse (177 ml) d'eau de Javel chlorée et 1 gallon (3,8 l) d'eau chaude du robinet.
 - 2) Frottez la zone tachée du joint/du soufflet avec un chiffon humide, imbibé de la solution diluée.
 - 3) Laissez reposer 5 minutes.
 - 4) Essayez soigneusement la zone avec un chiffon sec et laissez le hublot ouvert pour que l'intérieur du lave-linge sèche.

IMPORTANT :

- portez toujours des gants en caoutchouc pour les opérations de nettoyage prolongées.
- Reportez-vous aux instructions du fabricant de l'eau de Javel pour utiliser le produit correctement.

PROTECTION DU CAPOT SUPÉRIEUR ET DU PANNEAU AVANT

N'entreposez pas d'objets lourds (ex. : barils de lessive) ou à arêtes tranchantes sur le lave-linge. Ils sont susceptibles de rayer ou endommager le capot supérieur. Utilisez le socle prévu à cet effet (si vous le possédez) ou une boîte de rangement.

-  Les faces du lave-linge étant lisses et brillantes, elles sont sensibles aux rayures et aux coups. Évitez de les endommager lorsque vous utilisez le lave-linge.

Entretien de votre lave-linge

PURE CYCLE™

Le programme Pure Cycle est un programme de nettoyage automatique permettant d'éliminer les moisissures pouvant se former à l'intérieur du lave-linge.

1. Appuyez sur le bouton **Marche/Arrêt**.
2. Sélectionnez le programme Pure Cycle.
 - Une fois que vous avez appuyé sur le bouton Pure Cycle, la seule fonction disponible est Départ différé.
3. Appuyez sur le bouton **Démarrer/Pause**.
 - Si vous appuyez sur le bouton **Démarrer/Pause**, le programme Pure Cycle démarre.



- Grâce à ce programme, vous pouvez nettoyer le tambour sans utiliser de produit de nettoyage.
- N'utilisez jamais le programme Pure Cycle si le lave-linge contient du linge. Cela risquerait d'endommager le linge ou le lave-linge.
- **Si vous souhaitez utiliser un produit nettoyant, utilisez seulement 1/10ème de la quantité recommandée par le fabricant du produit.**(Si vous utilisez un produit nettoyant en poudre, retirez le bac à lessive liquide.)



Notification automatique du programme Pure Cycle

- Si le nettoyage de la cuve (du tambour) est requis, l'écran de notification automatique du programme Pure Cycle apparaît. Dans ce cas, retirez le linge du lave-linge, allumez le lave-linge puis nettoyez le tambour en lançant le programme Pure Cycle.
- Si vous ne lancez pas le programme Pure Cycle, l'écran de notification automatique du programme Pure Cycle réapparaîtra après deux lavages. Ne pas lancer le programme Pure Cycle à ce stade ne met pas en péril le bon fonctionnement du lave-linge.
- Bien que l'écran de notification automatique du programme Pure Cycle s'affiche environ une fois par mois, il est possible que son apparition varie en fonction de la fréquence d'utilisation du lave-linge.

Dépannage

VÉRIFIEZ LES POINTS SUIVANTS SI VOTRE LAVE-LINGE...

PROBLÈME	SOLUTION
Ne démarre pas.	<ul style="list-style-type: none">Assurez-vous que le hublot est correctement fermé.Assurez-vous que le lave-linge est branché.Assurez-vous que les robinets d'eau sont ouverts.Assurez-vous d'avoir appuyé sur le bouton Démarrer/Pause pour démarrer votre lave-linge.Assurez-vous que la Sécurité enfant n'est pas activée ; reportez-vous à page 37.Avant de se remplir, votre lave-linge émet une série de cliquetis ; ces cliquetis indiquent qu'il vérifie que le hublot est bien verrouillé et qu'il effectue une vidange rapide.Vérifiez les fusibles ou réinitialisez le disjoncteur.
L'eau n'arrive pas ou le débit est insuffisant.	<ul style="list-style-type: none">Ouvrez les deux robinets à fond.Assurez-vous que le hublot est bien fermé.Démêlez les tuyaux d'arrivée d'eau.Débranchez les tuyaux et nettoyez les tamis des filtres des tuyaux. Les tamis des filtres des tuyaux peuvent être obstrués.Ouvrez et fermez le hublot, puis appuyez sur le bouton Démarrer/Pause.
À la fin du programme de lavage, il reste de la lessive dans le distributeur automatique.	<ul style="list-style-type: none">Assurez-vous que la pression d'eau est suffisante pour faire fonctionner le lave-linge.Assurez-vous que le sélecteur de lessive est en position haute si vous utilisez de la lessive en poudre.
Votre lave-linge vibre ou est trop bruyant.	<ul style="list-style-type: none">Assurez-vous que le lave-linge est installé sur une surface plane. Si la surface n'est pas plane, ajustez les pieds réglables pour mettre le lave-linge à niveau.Assurez-vous que les vis de transport ont été enlevées.Assurez-vous que le lave-linge n'est en contact avec aucun autre objet.Assurez-vous que la charge de linge est bien équilibrée.
Le lave-linge s'arrête.	<ul style="list-style-type: none"> Branchez le cordon d'alimentation sur une prise électrique qui fonctionne.Vérifiez les fusibles ou réinitialisez le disjoncteur.Fermez le hublot et appuyez sur le bouton Start/Pause (Démarrer/Pause) pour démarrer votre lave-linge. Pour des raisons de sécurité, il ne tourne et n'essore pas tant que le hublot n'est pas fermé.Avant de se remplir, votre lave-linge émet une série de cliquetis ; ces cliquetis indiquent qu'il vérifie que le hublot est bien verrouillé et qu'il effectue une vidange rapide.Le cycle peut comporter une phase de pause ou de trempage. Patientez un court instant pour constater si l'appareil redémarre.Vérifiez que les tamis des tuyaux d'arrivée au niveau des robinets ne sont pas obstrués. Nettoyez les tamis à intervalles réguliers.

Dépannage

PROBLÈME	SOLUTION
La température de l'eau lors du remplissage n'est pas correcte.	<ul style="list-style-type: none">• Ouvrez les deux robinets à fond.• Vérifiez le choix de la température.• Assurez-vous que les tuyaux sont branchés sur les bons robinets. Rincez les canalisations d'eau.• Vérifiez le chauffe-eau. Il doit être réglé pour fournir de l'eau chaude à 120 °F (49 °C) minimum au niveau du robinet. Vérifiez également la capacité et le taux de récupération du chauffe-eau.• Débranchez les tuyaux et nettoyez les tamis. Les tamis des filtres des tuyaux peuvent être obstrués.• Lors du remplissage de votre lave-linge, la température de l'eau est susceptible de varier car la fonction automatique de contrôle de la température vérifie la température de l'eau entrante. Ceci est tout à fait normal.• Lors du remplissage du lave-linge, vous pouvez remarquer que de l'eau chaude ou froide passe par le distributeur alors qu'une température de lavage contraire est sélectionnée. Ceci est tout à fait normal ; ce phénomène est dû à la fonction de contrôle automatique de la température chargée d'établir la température de l'eau.
Le hublot est verrouillé ou ne s'ouvre pas.	<ul style="list-style-type: none">• Appuyez sur le bouton Start/Pause (Démarrer/Pause) pour arrêter votre lave-linge.• Le hublot du lave-linge reste verrouillé au cours de la phase de chauffe du programme Stérilisation.• Le mécanisme de verrouillage du hublot se débloque après quelques minutes.
Le lave-linge ne se vidange pas et/ou n'essore pas.	<ul style="list-style-type: none">• Vérifiez les fusibles ou réinitialisez le disjoncteur.• Démêlez les tuyaux de vidange. Vérifiez que les tuyaux ne sont pas pliés. Si la vidange ne s'effectue pas, contactez le service clientèle.• Fermez le hublot et appuyez sur le bouton Démarrer/Pause. Pour des raisons de sécurité, le lave-linge ne tourne et n'essore pas tant que le hublot n'est pas fermé.• Assurez-vous que le filtre à impuretés n'est pas bouché.
Le linge n'est pas essoré correctement.	<ul style="list-style-type: none">• Utilisez la vitesse de l'essorage Élevé ou Très élevé.• Utilisez une lessive haute efficacité pour réduire la production de mousse.• Il n'y a pas assez de linge. De très petites charges (un ou deux articles) risquent de mal se répartir et donc de mal être essorées.
De l'eau fuit du lave-linge.	<ul style="list-style-type: none">• Assurez-vous que le hublot est correctement fermé.• Vérifiez que tous les raccords des tuyaux sont bien serrés.• Assurez-vous que l'extrémité du tuyau de vidange est bien insérée et fixée au système de vidange.• Évitez toute surcharge.• Utilisez une lessive haute efficacité pour empêcher la surproduction de mousse.
Le lave-linge produit trop de mousse.	<ul style="list-style-type: none">• Utilisez une lessive haute efficacité pour empêcher la surproduction de mousse.• Réduisez la quantité de lessive pour les lavages à l'eau douce et pour le linge peu et très peu sale.• Il est VIVEMENT conseillé d'utiliser une lessive haute efficacité.

CODES D'ERREUR

Des codes d'erreur peuvent s'afficher pour vous indiquer le problème rencontré par le lave-linge.

La fonction Smart Care de Samsung, est un système de surveillance automatique des erreurs, il détecte et diagnostique les problèmes dès qu'ils surviennent et offre une solution simple et rapide à l'aide de la navigation LCD.

Lorsque votre lave-linge rencontre un problème, l'écran de notification affiche l'information et la solution qui vous aident à comprendre ce qui se produit au sein de votre lave-linge et comment résoudre le problème.



CODE D'ERREUR	SIGNIFICATION ET SOLUTION
dc	Une charge non-équilibrée qui empêche votre lave-linge d'essorer. Rééquilibrez la charge et appuyez sur le bouton Démarrer/Pause.
dS	Le hublot est ouvert lors du fonctionnement du lave-linge. Fermez complètement le hublot et relancez le programme. Si le code réapparaît, contactez le service clientèle.
FL	Le verrouillage du hublot n'a pas eu lieu. Fermez complètement le hublot et relancez le programme. Si le code réapparaît, contactez le service clientèle.
Hr	Problème de contrôle de la température de l'eau. (Problème de contrôle de chauffe) Contactez le service clientèle.
LE	Le remplissage en eau du lave-linge n'est pas suffisant. Contactez le service clientèle.
LO	Le hublot ne se déverrouille pas. Assurez-vous que le hublot est correctement fermé. Appuyez sur le bouton Power (Marche/Arrêt) pour éteindre le lave-linge, puis rallumez-le. Si le code réapparaît, contactez le service clientèle.
nd	Votre lave-linge ne vidange pas. Cela peut également signifier que l'appareil a détecté une petite obstruction lors de la vidange. <ol style="list-style-type: none"> 1. Éteignez l'appareil pendant 10 secondes et rallumez-le. 2. Sélectionnez le programme Essorage seulement. 3. Appuyez sur le bouton Départ/Pause pour vidanger l'eau. Si le problème persiste, contactez le service clientèle.
nF	Le lave-linge ne se remplit pas. Assurez-vous que les robinets d'eau sont complètement ouverts. Vérifiez que les tuyaux ne sont pas emmêlés. Vérifiez les tamis d'arrivée des tuyaux de remplissage. Si vous utilisez un système anti-inondation, débranchez-le et reliez les tuyaux d'arrivée d'eau directement à l'appareil. Vérifiez que le tuyau d'arrivée d'eau chaude est connecté. Vous devez raccorder le tuyau d'arrivée d'eau chaude car de l'eau chaude est fournie par la fonction de contrôle automatique de la température (Auto Temperature Control (A.T.C.)).
nF1	Le tuyau d'eau chaude/d'eau froide n'a pas été raccordé correctement. Veuillez procéder au raccordement correct du tuyau.

Dépannage

CODE D'ERREUR	SIGNIFICATION ET SOLUTION
OE	Une erreur a été détectée sur le capteur de niveau d'eau. Contactez le service clientèle.
1E	Le capteur de niveau d'eau ne fonctionne pas correctement. Contactez le service clientèle.
E2	Une touche bloquée. Contactez le service clientèle.
tE	Problème au niveau du capteur de température. Relancez le programme. Si le code réapparaît, contactez le service clientèle.
3E	Un problème moteur. Relancez le programme. Si le code réapparaît, contactez le service clientèle.
2E	Tension élevée/basse détectée. Relancez le programme. Si le code réapparaît, contactez le service clientèle.
AE	Une erreur de communication entre le SUB PBA et le MAIN PBA (Carte de circuit imprimé secondaire et carte de circuit imprimé principale) Contactez le service clientèle.
AE4	Une erreur de communication entre le module Wi-Fi et le MAIN PBA (Carte de circuit imprimé principale) Contactez le service clientèle.
AE3	Une erreur de communication entre le DR MODEM et le MAIN PBA (Modem DR et Carte de circuit imprimé Principale) Contactez le service clientèle.
AE5	Une erreur de communication entre le Module LCD et le MAIN PBA (Carte de circuit imprimé Principale) Contactez le service clientèle.
8E	Problème au niveau du capteur MEMS. Contactez le service clientèle.
SF1 SF2 SF3	Une erreur système Contactez le service clientèle.
SUDS	Trop de mousse est détectée au cours du cycle de lavage. L'appareil est mis en attente jusqu'à élimination de la mousse. Ensuite l'appareil fonctionnera à nouveau. Une fois le lavage terminé, les codes « End » et « SUDS » clignotent alternativement.

Pour tout autre code non répertorié ici, appelez le 1-800-726-7864 (1-800-SAMSUNG)

QUESTIONS ET RÉPONSES SUR LA CONFIGURATION DU RÉSEAU

QUESTION	RÉPONSE
Le lave-linge ou le sèche-linge est introuvable dans l'application smartphone.	<ul style="list-style-type: none"> • Vérifiez l'état de l'alimentation de l'AP. • Vérifiez si le smartphone est connecté avec le Wi-Fi. • Vérifiez si la fonction Wi-Fi du lave-linge ou du sèche-linge est activée. • Pour rafraîchir l'écran, appuyez sur « Configure (Configurer) » à nouveau. • Si l'AP est installé trop loin du lave-linge ou du sèche-linge, la puissance des signaux Wi-Fi peut être affaiblie. Dans ce cas, rapprochez l'AP du lave-linge ou du sèche-linge.
L'AP est introuvable sur le lave-linge ou le sèche-linge.	<ul style="list-style-type: none"> • Vérifiez l'état de l'alimentation de l'AP. • Vérifiez si la fonction Wi-Fi du lave-linge ou du sèche-linge est activée. • Pour rafraîchir l'écran, appuyez sur « Configure (Configurer) » à nouveau. • Si l'AP est installé trop loin du lave-linge ou du sèche-linge, la puissance des signaux Wi-Fi peut être affaiblie. Dans ce cas, rapprochez l'AP du lave-linge ou du sèche-linge. Assurez-vous que le nombre de barres de l'antenne affiché est au moins de 3. • Car si la performance de l'AP est faible, il peut ne pas être trouvé par le lave-linge ou le sèche-linge. Utilisez un AP de haute performance si possible.
Il y a plusieurs lave-linge ou sèche-linge dans l'habitation. Dois-je installer un AP pour chacun d'entre eux ?	<ul style="list-style-type: none"> • Vous pouvez installer un seul AP. • Si vous souhaitez un AP pour chaque lave-linge et sèche-linge, sélectionnez l'AP correspondant à chacun des appareils dans l'application « Smart Washer ». • Lorsque lave-linge et sèche-linge sont installés, ils peuvent être commandés via un seul AP.
Quel AP est le meilleur ?	<ul style="list-style-type: none"> • Le lave-linge ou le sèche-linge étant commandé via l'AP de l'intérieur ou de l'extérieur de l'habitation, un AP de haute performance est recommandé. • Utilisez un AP portant une marque de certification Wi-Fi. • Un AP avec deux antennes ou plus fournissant de meilleures performances, achetez et utilisez ce type d'AP.
Comment puis-je vérifier si l'AP est hors d'usage ?	<ul style="list-style-type: none"> • Connectez l'AP à un smartphone et vérifiez si vous pouvez vous connecter à Internet. Si vous ne pouvez pas vous connecter, l'AP est normal. • Vérifiez si la DEL de l'AP clignote. Si toutes les DEL sont éteintes, cela signifie que l'alimentation est coupée. • Si l'AP ne semble pas fonctionner correctement, consultez le service après-vente.
Le client ne possède pas de PC. Peut-il utiliser la fonction de commande intérieure et extérieure ?	<ul style="list-style-type: none"> • S'il est possible d'accéder à Internet depuis l'intérieur de l'habitation, la fonction est disponible. Vous devez cependant vous inscrire sur le site Web et enregistrer l'appareil.
Combien d'utilisateurs peuvent commander un lave-linge ou un sèche-linge ?	<ul style="list-style-type: none"> • Plusieurs utilisateurs peuvent commander le lave-linge ou le sèche-linge uniquement si l'application « Smart Washer » est authentifiée.



































Dépannage

QUESTION	RÉPONSE
Quel est l'emplacement correct pour installer un lave-linge ou un sèche-linge ?	<ul style="list-style-type: none">• Un lave-linge ou un sèche-linge étant lourd et connecté à l'arrivée d'eau, il doit être installé dans un lieu compatible. Installer l'AP à proximité du lave-linge ou du sèche-linge est recommandé. Vous pouvez vérifier la puissance des signaux via l'écran de configuration du lave-linge ou du sèche-linge ou d'un smartphone.• La performance étant sérieusement affectée par une porte ou une paroi métallique, installez l'appareil dans un lieu ouvert. Si une porte est présente en face de l'appareil installé, ouvrez-la lorsque vous utilisez l'appareil.• Ne placez pas d'objet en acier ou en verre en face de l'écran LCD situé en façade du lave-linge car il bloquera le signal radio.• Notez que le signal radio peut être affaibli ou interférer et la communication avec le smartphone peut échouer lorsqu'un four micro-ondes est utilisé dans l'habitation.• Installez le lave-linge ou le sèche-linge de sorte que la façade de l'appareil soit orientée vers l'AP si possible.
Comment puis-je connecter le lave-linge ou le sèche-linge à un smartphone de manière stable ?	<ul style="list-style-type: none">• Lorsque la puissance du signal qui est affichée sur l'écran LCD du lave-linge ou du sèche-linge est faible, la commande peut échouer. Vérifiez la marque comme suit ou mesurez la puissance du signal.<ul style="list-style-type: none">• Au minimum trois barres d'antenne doivent être affichées sur l'écran LCD du lave-linge ou du sèche-linge.• Au minimum trois barres d'antenne doivent être affichées pour la connexion Wi-Fi sur le smartphone.• Lorsque la puissance des signaux est mesurée avec une application smartphone qui indique la puissance des signaux Wi-Fi, celle-ci doit être supérieure à 65 dBm. (Par ex. -60 dBm et -50 dBm sont supérieurs à -65 dBm.)
Que dois-je faire lorsque le nombre de barres d'antenne affiché sur l'écran LCD du lave-linge ou du sèche-linge est de 1 ?	<ul style="list-style-type: none">• Lorsque la puissance du signal qui est affichée sur l'écran LCD du lave-linge ou du sèche-linge est faible, la commande peut échouer. Dans ce cas, prenez les mesures suivantes pour un fonctionnement normal.<ul style="list-style-type: none">• Approchez l'AP plus près du lave-linge ou du sèche-linge. (Au minimum 3 barres d'antenne doivent être affichées dans la configuration réseau du lave-linge pour un fonctionnement correct.)• Un AP ancien pouvant délivrer des performances inférieures, utilisez un neuf si possible.• Relevez l'antenne de l'AP si possible afin que le signal radio se propage plus facilement.

Annexe

TABLEAU DES SYMBOLES TEXTILES

Les symboles suivants offrent des conseils sur l'entretien des vêtements. Les étiquettes d'entretien des vêtements incluent des symboles relatifs au lavage, au blanchiment, au séchage, au repassage et au nettoyage à sec, le cas échéant. L'utilisation de ces symboles garantit la cohérence des informations entre les fabricants de vêtements (articles domestiques ou importés). Observez les consignes associées à chaque symbole textile pour optimiser la durée de vie de votre linge et limiter les problèmes de lavage.

Lavage		Consignes spéciales		Symboles de nettoyage	
	Normal		Séchage en suspension		Ne pas laver
	Infroissable / Anti-froissement		Séchage sans essorage		Ne pas tordre
	Délicat		Séchage à plat		Agent de blanchiment interdit
	Lavage main	Séchage			Pas de séchage machine
Température de l'eau**			Élevée		Pas de vapeur (ajoutée au fer à repasser)
	Chaude		Moyenne		Pas de repassage
	Tiède		Basse	Nettoyage à sec autorisé	
	Froide		Toutes températures		Nettoyage à sec autorisé
Agent de blanchiment			Pas de séchage		Nettoyage à sec interdit
	Tout type d'agent de blanchiment autorisé (si nécessaire)	Température fer ou vapeur			Séchage en suspension
	Non chloré (non décolorant) Agent de blanchiment (si nécessaire)		Élevée		Séchage sans essorage
	Programme de séchage machine		Moyenne		Séchage à plat
Normal			Basse		Lainages lavables en machine. La charge doit être inférieure à : 8 livres (3,6 kg).
	Infroissable / Anti-froissement				
	Délicat				

** Les points représentent la température appropriée de l'eau de lavage pour divers articles. Les niveaux de températures sont : Chaude 105 à 125 °F/41 à 52 °C, Tiède 85 à 105 °F/29 à 41 °C et Froide 60 à 85 °F/16 à 29 °C. (La température de l'eau de lavage doit être d'au moins 60 °F/16 °C pour activer les agents nettoyants et obtenir un lavage efficace.) Ces températures ne sont pas garanties car les températures réelles de l'eau entrant dans le lave-linge dépendent des réglages du chauffe-eau et de la température d'arrivée d'eau. Exemple : en hiver, l'eau froide au robinet dans les pays du nord peut approcher les 40 °F/4 °C, ce qui est trop froid pour un lavage efficace. Dans ce cas, la température de l'eau doit être réajustée en sélectionnant un réglage chaud, en ajoutant de l'eau chaude jusqu'au trait de remplissage maximum ou en utilisant l'option de chauffage du lave-linge, le cas échéant.

Annexe

TABLEAU DES PROGRAMMES

Utilisez ce tableau afin de définir les programmes et options les mieux adaptés à votre linge.

(● : réglage usine, ○ : sélectionnable) × : non disponible

Programme		Fonctions											
		Température					Essorage						
		Très chaude	Chaude	Tiède	Éco/Tiède	Froide	Très élevé	Élevé	Moyen	Faible	Sans essorage		
Normal	sauf Froid	BASSE	x	○	●	○	○	○	○	●	○	○	○
		MOYENNE	x	○	●	○	○	○	○	●	○	○	○
		ÉLEVÉE	x	○	●	○	○	○	○	●	○	○	○
Grand rendement	Avec pré-lavage	BASSE	x	●	○	○	○	●	○	○	○	○	○
		MOYENNE	x	●	○	○	○	●	○	○	○	○	○
		ÉLEVÉE	x	●	○	○	○	●	○	○	○	○	○
	Sans pré-lavage	BASSE	x	●	○	○	○	●	○	○	○	○	○
		MOYENNE	x	●	○	○	○	●	○	○	○	○	○
		ÉLEVÉE	x	●	○	○	○	●	○	○	○	○	○
Repassage facile		x	x	●	○	○	x	○	○	○	●	○	
Stérilisation		●	x	x	x	x	●	○	○	○	○	○	
Lingerie Plus		BASSE	x	x	●	○	○	x	x	○	●	○	
		MOYENNE	x	x	●	○	○	x	x	○	●	○	
		ÉLEVÉE	x	x	●	○	○	x	x	○	●	○	
Vapeurs prof.		x	●	x	x	x	○	●	○	○	○	○	
Rinçage + Essorage		x	x	x	x	●	○	●	○	○	○	○	
Essorage uniquement		x	x	x	x	x	○	●	○	○	○	○	
Lavage express		x	○	●	○	○	○	●	○	○	○	○	
Laine		x	x	●	○	○	x	x	x	●	○	○	
Déliçats/Lavage main		x	x	○	○	●	x	x	x	●	○	○	
Anti-tache	Tiède Froid	x	○	●	○	○	○	●	○	○	○	○	
	Chaud	x	○	●	○	○	○	●	○	○	○	○	
Vêtements quotidiens		x	x	●	○	○	x	x	○	●	○	○	
Éco - Froid		x	x	x	x	●	○	●	○	○	○	○	
Pure Cycle		●	x	x	x	x	x	x	x	●	x	○	
Cuisson et Repas		x	x	●	x	x	○	●	○	○	○	○	
Travaux dans les parcs et jardins		x	x	●	x	x	●	○	○	○	○	○	
Travail et activités quotidiennes		x	x	x	●	x	○	○	○	○	●	○	
Plein air et voyage		x	x	●	x	x	○	○	○	○	●	○	
Enfants actifs		x	x	●	x	x	○	●	○	○	○	○	
Puériculture		x	x	●	x	x	○	●	○	○	○	○	

TABLEAU DES PROGRAMMES

Utilisez ce tableau afin de définir les programmes et options les mieux adaptés à votre linge.

(● : réglage usine, ○ : sélectionnable, × : non disponible)

Programme		Fonctions					Options						
		Degré de salissure					Rinçage intensif	Essorage intensif	My Cycle (Mon cycle)	Prélavage	Départ différé	Vapeur	
		Très fort (Fort)	Fort (▲)	Normal	Léger (▼)	Très léger (Léger)							
Normal	sauf Froid	BASSE	○	○	●	○	○	○	○	○	○	○	○
		MOYENNE	○	○	●	○	○	○	○	○	○	○	○
		ÉLEVÉE	○	○	●	○	○	○	○	○	○	○	○
Grand rendement	Avec pré-lavage	BASSE	●	○	○	○	○	○	○	○	●	○	○
		MOYENNE	●	○	○	○	○	○	○	○	●	○	○
		ÉLEVÉE	●	○	○	○	○	○	○	○	●	○	○
	Sans pré-lavage	BASSE	●	○	○	○	○	○	○	○	●	○	○
		MOYENNE	●	○	○	○	○	○	○	○	●	○	○
		ÉLEVÉE	●	○	○	○	○	○	○	○	●	○	○
Repassage facile		○	○	●	○	○	○	○	○	○	○	○	×
Stérilisation		○	○	●	○	○	○	○	○	○	○	○	○
Lingerie Plus		BASSE	○	○	●	○	○	○	○	○	○	○	○
		MOYENNE	○	○	●	○	○	○	○	○	○	○	○
		ÉLEVÉE	○	○	●	○	○	○	○	○	○	○	○
Vapeurs prof.		●	×	×	×	×	○	○	○	○	○	○	●
Rinçage + Essorage							○	○	○	×	○	×	×
Essorage uniquement							×	○	○	×	○	×	×
Lavage express		○	○	○	○	●	○	×	○	×	○	×	×
Laine		×	×	●	×	×	×	×	○	×	○	×	×
Déliçats/Lavage main		○	○	●	○	○	○	×	○	×	○	×	×
Anti-tache	Tiède, Froid	●	○	○	○	○	○	○	○	○	○	○	○
	Chaud	●	○	○	○	○	○	○	○	○	○	○	○
Vêtements quotidiens		○	○	●	○	○	○	○	○	○	○	○	×
Éco - Froid		×	×	●	○	○	○	○	○	○	○	○	×
Pure Cycle							×	×	○	×	○	×	×
Cuisson et Repas		○	●	○	○	○	●	○	○	○	○	○	○
Travaux dans les parcs et jardins		○	●	○	○	○	●	○	○	○	○	○	○
Travail et activités quotidiennes		×	○	○	●	○	○	○	○	○	○	○	×
Plein air et voyage		×	○	●	○	○	○	○	○	○	○	○	×
Enfants actifs		○	●	○	○	○	●	○	○	○	○	○	○
Puériculture		○	○	●	○	○	●	○	○	○	○	○	○

Annexe

RESPECT DE L'ENVIRONNEMENT

- Votre lave-linge a été fabriqué à partir de matériaux recyclables. Si vous décidez de vous en débarrasser, veuillez respecter les normes locales en matière de traitement des déchets. Coupez le cordon d'alimentation de façon à ce que l'appareil ne puisse pas être raccordé à une source électrique. Enlevez le hublot pour que des animaux et des jeunes enfants ne se retrouvent pas piégés à l'intérieur de l'appareil.
- Ne dépassez pas les quantités de lessive préconisées par le fabricant de la lessive.
- N'utilisez de produits détachants et blanchissants avant le programme de lavage qu'en cas de nécessité.
- Économisez de l'eau et de l'électricité en ne faisant tourner que des charges pleines (la charge exacte dépend du programme utilisé).

DÉCLARATION DE CONFORMITÉ

Cet appareil est conforme à la norme UL2157.

CARACTÉRISTIQUES TECHNIQUES

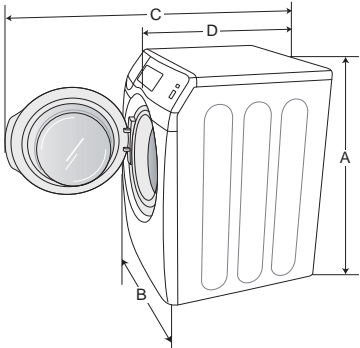
TYPE		LAVE-LINGE À CHARGEMENT FRONTAL	
DIMENSIONS	Mesure	Pouces (mm)	
	A. Hauteur totale	39" (990)	
	B. Largeur	27" (686)	
	C. Profondeur, hublot ouvert à 90°	51,2"(1300)	
	D. Profondeur	34,1"(865)	
			
PRESSION DE L'EAU		20 à 116 psi (137 à 800 kPa)	
POIDS		105 kg (231,5 lb)	
PUISSANCE DE CHAUFFE		900 W	
CONSOMMATION	LAVAGE	120 V	200 W
	LAVAGE ET CHAUFFAGE	120 V	1150 W
	ESSORAGE	120 V	550 W
	VIDANGE	120 V	80 W
VITESSES D'ESSORAGE	WF457*	1300 tr/min	

Garantie (États-Unis)

LAVE-LINGE SAMSUNG

GARANTIE LIMITÉE À L'ACHETEUR INITIAL

Ce produit de la marque SAMSUNG, fourni, distribué par SAMSUNG ELECTRONICS AMERICA, INC. (SAMSUNG) et livré neuf, dans son emballage d'origine à l'acheteur initial, est garanti par SAMSUNG contre tout défaut de fabrication relatif aux matériaux et à la qualité d'exécution, pour une période de garantie limitée de :

Un (1) an (pièces et main d'œuvre) ; Deux (2) ans pour les pièces du panneau de commande ; Trois (3) ans pour les pièces en acier inoxydable du tambour ; Dix (10) ans pour les pièces du moteur de lavage

Cette garantie limitée prend effet à la date originale d'achat. Elle ne s'applique qu'aux produits achetés et utilisés aux États-Unis. Pour bénéficier de réparations dans le cadre de la présente garantie, l'acheteur doit contacter la société SAMSUNG afin qu'elle détermine l'origine du problème et une procédure de réparation. Les services de garantie peuvent être pris en charge uniquement par un centre de service agréé SAMSUNG. Lors de la remise d'un produit défectueux à SAMSUNG ou à un centre de service agréé SAMSUNG, l'acheteur est tenu de présenter le coupon d'achat d'origine à la demande des intéressés à titre de preuve d'achat. SAMSUNG s'engage à assurer un service de réparation gratuit à domicile pendant la période de garantie. Ce service est soumis à disponibilité sur le territoire des États-Unis. Le service à domicile n'est pas disponible pour toutes les zones.

Pour bénéficier du service à domicile, l'appareil doit être situé dans un emplacement accessible à notre personnel. Si ce service n'est pas disponible, SAMSUNG peut choisir de prendre à sa charge le transport aller/retour du produit vers un centre de service agréé.

La société SAMSUNG prendra en charge, à sa convenance, la réparation, le remplacement ou le remboursement du produit tel que stipulé dans les présentes conditions et procédera au remplacement ou au reconditionnement des pièces ou des produits si ces derniers s'avèrent défectueux dans la limite de la période de garantie mentionnée précédemment. Toutes les pièces et tous les produits remplacés deviennent la propriété de SAMSUNG et doivent être retournés à SAMSUNG. La période de garantie qui s'applique aux pièces et produits remplacés est la période restante de la garantie initiale ou une période de quatre-vingt-dix (90) jours ; dans tous les cas, la période la plus longue des deux périodes susmentionnées s'applique.

Cette garantie limitée couvre les vices de fabrication au niveau des pièces et de la main-d'œuvre survenant à la suite d'une utilisation normale et non commerciale de ce produit et ne s'applique pas dans les cas suivants : tout dommage survenant au cours de l'expédition, de la livraison et de l'installation ; toute utilisation de l'appareil contraire au but auquel il était destiné ; tout numéro de produit ou de série effacé ; tout dommage du revêtement extérieur ou de l'aspect du produit ; tout dommage causé par un accident, une utilisation non conforme, une négligence, un incendie ou une inondation, la foudre ou une autre catastrophe naturelle ; toute utilisation de produits, d'équipements, de systèmes, d'appareils, de services, de pièces, de fournitures, d'accessoires, d'applications, d'installations, de réparations, de câblages externes ou de connecteurs non fournis ou autorisés par SAMSUNG et susceptibles d'endommager ledit appareil ou de nuire à son fonctionnement ; toute surtension, fluctuation ou tension de ligne électrique incorrecte ; tout réglage effectué par l'acheteur et tout non-respect des consignes d'utilisation, d'entretien et de respect de l'environnement couvertes ou prescrites dans le présent carnet d'entretien ; tout démontage ou toute réinstallation de l'appareil ; tout problème résultant d'une prolifération d'insectes nuisibles.

Cette garantie limitée ne couvre pas les problèmes résultant d'un courant, d'une tension ou d'une alimentation électrique incorrects, ainsi que d'ampoules électriques, de fusibles ou de câblage inappropriés. Elle ne couvre pas non plus le coût des appels au service d'assistance pour obtenir des instructions ou la réparation des erreurs d'installation.

SAMSUNG ne garantit pas que l'appareil sera exempt de tout problème ou qu'il fonctionnera sans interruption.

Garantie

SAUF EXCEPTION MENTIONNÉE DANS LE PRÉSENT DOCUMENT, SAMSUNG NE FOURNIT AUCUNE GARANTIE EXPRESSE OU IMPLICITE QUANT À CET APPAREIL, Y COMPRIS, MAIS SANS S'Y LIMITER, LES GARANTIES IMPLICITES DE QUALITÉ MARCHANDE, DE CONTREFAÇON OU D'APTITUDE À UN USAGE PARTICULIER.

AUCUNE GARANTIE, QU'ELLE SOIT DONNÉE PAR UN TIERS, UNE ENTREPRISE OU UNE PERSONNE MORALE, NE POURRA ÊTRE CONSIDÉRÉE COMME UN ENGAGEMENT VIS-À-VIS DE SAMSUNG. SAMSUNG NE SERA AUCUNEMENT RESPONSABLE EN CAS DE PERTE DE BÉNÉFICES, DE MANQUE À GAGNER, D'INCAPACITÉ À RÉALISER DES ÉCONOMIES OU TOUT AUTRE AVANTAGE FINANCIER OU D'AUTRES DOMMAGES SPÉCIAUX, ACCESSOIRES OU INDIRECTS RÉSULTANT DE L'UTILISATION OU D'UNE MAUVAISE UTILISATION DE CET APPAREIL OU D'UNE INCAPACITÉ À UTILISER CET APPAREIL, QUELLE QUE SOIT LA BASE JURIDIQUE INVOQUÉE POUR JUSTIFIER L'ASSERTION ET MÊME SI SAMSUNG A ÉTÉ AVISÉ DE L'ÉVENTUALITÉ DE TELS DOMMAGES.

LES INDEMNITÉS FINANCIÈRES EXIGÉES AUPRÈS DE SAMSUNG NE POURRONT EN AUCUN CAS EXCÉDER LE PRIX D'ACHAT DU PRODUIT VENDU PAR SAMSUNG ET À L'ORIGINE DES DOMMAGES INVOQUÉS. SANS LIMITATION AUX DISPOSITIONS SUSDITES, L'ACHETEUR ASSUME TOUS LES RISQUES ET TOUTES LES RESPONSABILITÉS EN CAS DE PERTE, DE DOMMAGES OU DE BLESSURES ÉVENTUELLES INFLIGÉS À L'ACHETEUR ET AUX BIENS DE CELUI-CI ET À TOUTE AUTRE PERSONNE ET AUX BIENS DE CELLE-CI RÉSULTANT DE L'UTILISATION OU DE LA MAUVAISE UTILISATION DE L'APPAREIL OU DE L'INCAPACITÉ À L'UTILISER. CETTE GARANTIE LIMITÉE N'EST VALABLE POUR PERSONNE D'AUTRE QUE L'ACHETEUR INITIAL DU PRODUIT, N'EST PAS TRANSFÉRABLE ET ÉNONCE VOTRE RECOURS EXCLUSIF.

Certains états n'autorisent pas les limitations de durée de garantie implicite, ou l'exclusion ou la limitation des dommages accidentels ou indirects. Dans un tel cas, les limitations ou exclusions spécifiées ci-dessus ne s'appliquent pas. La présente garantie vous octroie des droits spécifiques, ainsi que d'autres variant d'un état à un autre.

Pour bénéficier d'un service d'assistance couvert par votre garantie, contactez SAMSUNG à l'adresse suivante :

**Samsung Electronics America, Inc.
85 Challenger Road Ridgefield Park, NJ 07660
1-800-SAMSUNG (726-7864)
www.samsung.com**

Garantie (CANADA)

LAVE-LINGE SAMSUNG

GARANTIE LIMITÉE À L'ACHETEUR INITIAL

Ce produit de la marque SAMSUNG, fourni, distribué par SAMSUNG ELECTRONICS CANADA, INC. (SAMSUNG) et livré neuf, dans son emballage d'origine à l'acheteur initial, est garanti par SAMSUNG contre les défauts de fabrication et de matériaux, pour une période limitée de :

Un (1) an (pièces et main d'œuvre) ; Dix (10) ans pour les pièces du moteur de lavage

Cette limite de garantie s'applique à compter de la date d'acquisition et couvre uniquement les produits achetés et utilisés au Canada. Pour bénéficier de réparations dans le cadre de la présente garantie, l'acheteur doit contacter la société SAMSUNG afin qu'elle détermine l'origine du problème et une procédure de réparation. Les services de garantie peuvent être pris en charge uniquement par un centre de service agréé SAMSUNG. Lors de la remise d'un produit défectueux à SAMSUNG ou à un centre de service agréé SAMSUNG, l'acheteur est tenu de présenter le coupon d'achat d'origine à la demande des intéressés à titre de preuve d'achat. SAMSUNG assurera un service de réparation gratuit à domicile pendant la période de garantie sujet à la disponibilité au Canada. Le service à domicile n'est pas disponible pour toutes les zones.

Pour bénéficier du service à domicile, l'appareil doit être situé dans un emplacement accessible à notre personnel. Si ce service n'est pas disponible, SAMSUNG peut choisir de prendre à sa charge le transport aller/retour du produit vers un centre de service agréé.

La société SAMSUNG prendra en charge, à sa convenance, la réparation, le remplacement ou le remboursement du produit tel que stipulé dans les présentes conditions et procédera au remplacement ou au reconditionnement des pièces ou des produits si ces derniers s'avèrent défectueux dans la limite de la période de garantie mentionnée précédemment. Toutes les pièces et tous les produits remplacés deviennent la propriété de SAMSUNG et doivent être retournés à SAMSUNG. Les pièces de rechange et les produits sont couverts pour la période restante de garantie ou quatre-vingt-dix (90) jours, si la période de garantie est inférieure à 90 jours. La garantie limitée couvre les vices de fabrication relatifs aux matériaux et à la qualité d'exécution survenus dans le cadre d'une utilisation normale et non commerciale du produit et ne s'applique pas aux causes suivantes, comprenant, mais ne se limitant pas à : tout dommage survenant au cours de l'expédition, de la livraison et de l'installation ; toute utilisation de l'appareil contraire au but auquel il était destiné ; tout numéro de produit ou de série effacé ; tout dommage du revêtement extérieur ou de l'aspect du produit ; tout dommage causé par un accident, une utilisation non conforme, une négligence, un incendie ou une inondation, la foudre ou une autre catastrophe naturelle ; toute utilisation de produits, d'équipements, de systèmes, d'appareils, de services, de pièces, de fournitures, d'accessoires, d'applications, d'installations, de réparations, de câblages externes ou de connecteurs non fournis ou autorisés par SAMSUNG et susceptibles d'endommager ledit appareil ou de nuire à son fonctionnement ; toute surtension, fluctuation ou tension de ligne électrique incorrecte ; tout réglage effectué par l'acheteur et tout non-respect des consignes d'utilisation, d'entretien et de respect de l'environnement couvertes ou prescrites dans le présent carnet d'entretien ; tout démontage ou toute réinstallation de l'appareil ; tout problème résultant d'une prolifération d'insectes nuisibles. Cette garantie limitée ne couvre pas les problèmes résultant d'un courant, d'une tension ou d'une alimentation électrique incorrects, ainsi que d'ampoules électriques, de fusibles ou de câblage inappropriés. Elle ne couvre pas non plus le coût des appels au service d'assistance pour obtenir des instructions ou la réparation des erreurs d'installation. SAMSUNG ne garantit pas que l'appareil sera exempt de tout problème ou qu'il fonctionnera sans interruption.

Garantie

SAUF EXCEPTION MENTIONNÉE DANS LE PRÉSENT DOCUMENT, SAMSUNG NE FOURNIT AUCUNE GARANTIE EXPRESSE OU IMPLICITE QUANT À CET APPAREIL, Y COMPRIS, MAIS SANS S'Y LIMITER, LES GARANTIES IMPLICITES DE QUALITÉ MARCHANDE, DE CONTREFAÇON OU D'APTITUDE À UN USAGE PARTICULIER.

AUCUNE GARANTIE, QU'ELLE SOIT DONNÉE PAR UN TIERS, UNE ENTREPRISE OU UNE PERSONNE MORALE, NE POURRA ÊTRE CONSIDÉRÉE COMME UN ENGAGEMENT VIS-À-VIS DE SAMSUNG. SAMSUNG NE SERA AUCUNEMENT RESPONSABLE EN CAS DE PERTE DE BÉNÉFICES, DE MANQUE À GAGNER, D'INCAPACITÉ À RÉALISER DES ÉCONOMIES OU TOUT AUTRE AVANTAGE FINANCIER OU D'AUTRES DOMMAGES SPÉCIAUX, ACCESSOIRES OU INDIRECTS RÉSULTANT DE L'UTILISATION OU D'UNE MAUVAISE UTILISATION DE CET APPAREIL OU D'UNE INCAPACITÉ À UTILISER CET APPAREIL, QUELLE QUE SOIT LA BASE JURIDIQUE INVOQUÉE POUR JUSTIFIER L'ASSERTION ET MÊME SI SAMSUNG A ÉTÉ AVISÉ DE L'ÉVENTUALITÉ DE TELS DOMMAGES.

LES INDEMNITÉS FINANCIÈRES EXIGÉES AUPRÈS DE SAMSUNG NE POURRONT EN AUCUN CAS EXCÉDER LE PRIX D'ACHAT DU PRODUIT VENDU PAR SAMSUNG ET À L'ORIGINE DES DOMMAGES INVOQUÉS. SANS LIMITATION AUX DISPOSITIONS SUSDITES, L'ACHETEUR ASSUME TOUS LES RISQUES ET TOUTES LES RESPONSABILITÉS EN CAS DE PERTE, DE DOMMAGES OU DE BLESSURES ÉVENTUELLES INFLIGÉS À L'ACHETEUR ET AUX BIENS DE CELUI-CI ET À TOUTE AUTRE PERSONNE ET AUX BIENS DE CELLE-CI RÉSULTANT DE L'UTILISATION OU DE LA MAUVAISE UTILISATION DE L'APPAREIL OU DE L'INCAPACITÉ À L'UTILISER. CETTE GARANTIE LIMITÉE N'EST VALABLE POUR PERSONNE D'AUTRE QUE L'ACHETEUR INITIAL DU PRODUIT, N'EST PAS TRANSFÉRABLE ET ÉNONCE VOTRE RECOURS EXCLUSIF.

Certaines provinces n'autorisent pas de limitations quant à la durée des garanties implicites ni l'exclusion ou la limitation de dommages accessoires ou indirects ; il se peut par conséquent que les limitations et exclusions énoncées ci-dessus ne s'appliquent pas à votre cas. La présente garantie vous octroie des droits spécifiques, ainsi que d'autres variant d'une province à une autre.

Pour bénéficier d'un service d'assistance couvert par votre garantie, contactez SAMSUNG à l'adresse suivante :

Samsung Electronics Canada Inc.,

Customer Service 55 Standish Court Mississauga, Ontario L5R 4B2 Canada

1-800-SAMSUNG (726-7864)

www.samsung.com/ca

www.samsung.com/ca_fr (French)

Mémo

Mémo

Mémo



DES QUESTIONS OU DES COMMENTAIRES ?

PAYS	APPELEZ LE	OU RENDEZ-VOUS SUR LE SITE
U.S.A	1-800-SAMSUNG (726-7864)	www.samsung.com
MEXICO	01-800-SAMSUNG(726-7864)	www.samsung.com
CANADA	1-800-SAMSUNG (726-7864)	www.samsung.com/ca www.samsung.com/ca_fr (French)

N° code DC68-03153A_CFR

WF457ARG*



Lavadora

manual del usuario

**Planet
First** 100%
Recycled Paper

Este manual está impreso en papel 100% reciclado

imagine las posibilidades

Gracias por adquirir este producto Samsung.
Para recibir un servicio más completo o los
accesorios, registre su producto en o contacte con

www.samsung.com/register

1-800-SAMSUNG (726-7864)



Características clave de su nueva lavadora inteligente PowerFoam™

- **Su Gran Capacidad**

La capacidad extra grande de la lavadora Samsung le permite lavar un juego completo de ropa de cama, MÁS un edredón king-size o hasta 32 toallas de baño en una sola carga. Si no ha de realizar muchas cargas, se ahorra tiempo, dinero, agua y energía.

- **Pantalla táctil LCD de 8"**

La brillante pantalla LCD táctil a color de 8" muestra la información del ciclo, ajustes, opciones y más. La interfaz de fácil uso le permite explorar los ciclos de lavado con un ligero toque.

- **Control inteligente**

La tecnología innovadora del control inteligente de Samsung le permite controlar su lavadora mediante dispositivos tecnológicos como los teléfonos inteligentes. No necesita esperar a que el ciclo termine. El control inteligente le permite controlar el proceso de lavado y le informa una vez que el ciclo haya finalizado.

- **Smart Care**

El sistema automático de supervisión de fallas Smart Care de Samsung detecta y diagnostica problemas tempranamente y proporciona una solución fácil y rápida a través de la pantalla LCD. Con la innovadora tecnología de control inteligente, puede recibir alertas mediante su teléfono inteligente cuando hay un problema.

- **PowerFoam™**

Gracias al eficaz PowerFoam de Samsung se consigue una mejor limpieza con los cuidados más avanzados para el tejido.

PowerFoam permite que el detergente se disperse uniformemente y que penetre las telas con mayor rapidez y profundidad.

- **SpeedSpray**

La nueva tecnología SpeedSpray de Samsung le ahorra hasta un 25%* más de tiempo en el lavado de la ropa al acortar la duración del lavado, aunque se mantienen los mismos segmentos del proceso y la ropa queda igualmente limpia.

*Basado en cargas de 8 libras (3.62 kg), ciclo Normal (con un nivel de suciedad Normal sin opciones) de las lavadoras de carga frontal de 4.3 pies cúbicos anteriores y existentes fabricadas hasta 2011 sin SpeedSpray.

**SpeedSpray funciona en los ciclos Normal, Ropa de cama, Vaporización profunda, Eliminación de manchas y Lavado ecológico frío y el ahorro de tiempo puede variar de acuerdo con los ciclos y los diversos tipos de carga y opciones.

- **VRTplus™ (Tecnología de Reducción de la Vibración)**

Esta lavadora Samsung minimiza el ruido y las vibraciones con sensores de vibración 3D y tecnología de control inteligente para garantizar un funcionamiento silencioso.

- **Vaporización profunda**

La función Vaporización profunda mejora la calidad de la limpieza y elimina todo tipo de suciedad, para brindar unos resultados superiores de limpieza.

- **Pure Cycle™ (ciclo de lavado del tambor)**

¡Limpie su tambor con un solo botón! PureCycle se ha diseñado especialmente para eliminar la acumulación de restos de detergente y suciedad en el tambor, el limitador y el vidrio de la puerta sin detergentes especiales.

- **Diamond Drum™**

Para un cuidado especial de sus telas. Con orificios internos un 36% más pequeños que los de los tambores convencionales, el tambor Diamond evita que las telas se estiren y, por consiguiente, se dañen.

- **Motor DD**

¡El poder de manejarlo todo! El motor inversor de accionamiento directo suministra energía al tambor de la lavadora desde un motor reversible de velocidad variable. Un motor de accionamiento directo sin correa genera una velocidad más alta de centrifugado de 1.300 rpm para un funcionamiento más eficiente y silencioso. La lavadora también posee menos piezas móviles, lo cual se traduce en menos reparaciones.

- **Desinfección**

Al seleccionar el ciclo Desinfección, el agua se calienta a una temperatura extremadamente alta para eliminar el 99.9% de las bacterias que suelen alojarse en prendas, ropa de cama o toallas. La presente certificación ha sido otorgada por NSF International, una organización privada de evaluación y certificación.

Lea la etiqueta de la prenda para evitar daños. Únicamente los ciclos de desinfección fueron diseñados para cumplir con los requisitos de este protocolo para una desinfección eficaz.



NSF Protocol P172
Desinfección en lavadoras comerciales,
residenciales y familiares

- **Pedestal con cajones de almacenamiento (Modelo N.º: WE357*)**

Hay disponible un pedestal de 15" opcional para elevar la lavadora y lograr así una carga y descarga más sencilla.

También ofrece un cajón de almacenamiento incorporado que puede guardar una botella de detergente de 100 oz (2,84 kg).

- **Apilamiento (Modelo N.º: SK-5A/XAA)**

Las lavadoras y las secadoras Samsung pueden apilarse para maximizar el espacio aprovechable. Puede adquirir un kit de apilamiento opcional en su comercio minorista de productos Samsung.

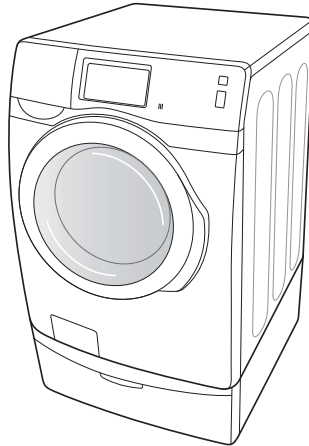

<Pedestal con cajones de almacenamiento>

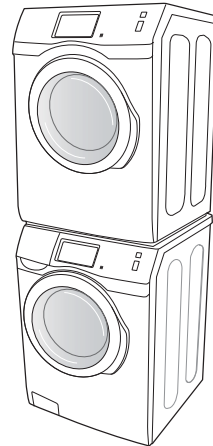

<Apilamiento>

Información sobre seguridad











Felicitaciones por la compra de la nueva lavadora Samsung. Este manual contiene información importante acerca de la instalación, el uso y el cuidado del electrodoméstico. Lea detenidamente estas instrucciones a fin de aprovechar al máximo los múltiples beneficios y funciones de la lavadora.

LO QUE NECESITA SABER SOBRE LAS INSTRUCCIONES DE SEGURIDAD

Las advertencias y las instrucciones de seguridad importantes de este manual no cubren todas las posibles condiciones y situaciones que pueden ocurrir. Es su responsabilidad actuar con sentido común, precaución y cuidado cuando instale, realice el mantenimiento y ponga en funcionamiento la lavadora.

SÍMBOLOS Y ADVERTENCIAS DE SEGURIDAD IMPORTANTES

Los íconos y las señales incluidas en este manual del usuario significan lo siguiente:

 ADVERTENCIA	Peligros o prácticas inseguras que pueden causar lesiones físicas graves o la muerte . Para reducir el riesgo de incendio, explosión, descargas eléctricas o lesiones físicas cuando usa esta lavadora, siga estas instrucciones de seguridad básicas:
 PRECAUCIÓN	Peligros o prácticas inseguras que pueden causar lesiones físicas leves o daños materiales .
	NO intente hacer nada.
	NO desarme.
	NO toque.
	Siga las instrucciones completamente.
	Desenchufe el cable de alimentación eléctrica del tomacorriente de pared.
	Asegúrese de que la máquina tenga buena conexión a tierra para evitar descargas eléctricas.
	Llame al centro de servicio técnico para obtener asistencia.
	Nota

Estas señales de advertencia están aquí para evitar que usted u otras personas sufran daños. **Siga las instrucciones completamente.**
Después de leer esta sección, guárdela en un lugar seguro para consultas futuras.

CONSERVE ESTAS INSTRUCCIONES



ADVERTENCIA

Para reducir el riesgo de incendio, descargas eléctricas o lesiones físicas cuando usa este electrodoméstico, siga las instrucciones de seguridad básicas que figuran a continuación:

1. Lea todas las instrucciones antes de usar el electrodoméstico.
2. No lave o seque prendas que han sido previamente limpiadas, lavadas, remojadas o salpicadas con gasolina, solventes de limpieza en seco u otras sustancias inflamables o explosivas, ya que emiten vapores que pueden prenderse fuego o explotar.
3. No permita que los niños jueguen sobre la lavadora o dentro de ella. Se requiere de supervisión cuando el electrodoméstico es utilizado cerca de los niños.
4. Antes de descartar el electrodoméstico o de trasladarlo para que se le efectúe el servicio técnico, retire la puerta del compartimiento de la lavadora o la secadora.
5. No introduzca la mano en el electrodoméstico si el tambor está en movimiento.
6. No instale o guarde este electrodoméstico donde quede expuesto a factores climáticos.
7. No modifique los controles.
8. No repare, reemplace ni intente realizar el mantenimiento de cualquier pieza del electrodoméstico salvo que esté recomendado específicamente en las instrucciones de mantenimiento del usuario o en las instrucciones de reparación para el usuario publicadas y que, a su juicio, usted tenga la habilidad para llevarlas a cabo.
9. No agregue gasolina, solventes de limpieza en seco u otras sustancias inflamables o explosivas al agua del lavado. Estas sustancias emiten vapores que pueden prenderse fuego o explotar.
10. En ciertas circunstancias, puede producirse gas hidrógeno en un sistema de agua caliente que no se ha usado durante 2 semanas o más. **EL GAS HIDRÓGENO ES EXPLOSIVO.** Si el sistema de agua caliente no fue utilizado durante dicho período, antes de usar la lavadora o la lavadora y la secadora combinadas, abra las llaves de agua caliente y deje correr el agua por varios minutos. De esta manera, se eliminará el gas hidrógeno acumulado. Dado que el gas es inflamable, no fume ni use una llama abierta en ese momento.

CONSERVE ESTAS INSTRUCCIONES

Información sobre seguridad _5

Información sobre seguridad



ADVERTENCIAS FUNDAMENTALES PARA LA INSTALACIÓN

- ★ Enchufe el cable de alimentación en un tomacorriente de pared de 120 V / 60 Hz / 15 A CA o superior y utilice el tomacorriente sólo con este electrodoméstico. No use un cable prolongador.
 - Compartir el tomacorriente de pared con otros electrodomésticos, utilizando un multicontacto o un cable prolongador, puede provocar un incendio o una descarga eléctrica.
 - No utilice un transformador eléctrico. Puede provocar un incendio o una descarga eléctrica.
 - Asegúrese de que el voltaje, la frecuencia y el amperaje del tomacorriente de pared coincidan con las especificaciones eléctricas del producto.

La instalación de este electrodoméstico la debe efectuar un técnico cualificado o una empresa de servicios.

- Si no lo hace, puede provocar una descarga eléctrica, un incendio, una explosión, problemas con el producto o lesiones.

Retire regularmente todas las sustancias extrañas, como polvo o agua, de los terminales y los puntos de contacto de la alimentación con un paño seco.

- Desenchufe el cable de alimentación y límpielo con un paño seco.
- Si no lo hace puede provocar un incendio o una descarga eléctrica.

Enchufe el cable de alimentación en un tomacorriente de pared en la dirección adecuada de manera que el cable baje hacia el suelo.

- Si enchufa el cable de alimentación en el tomacorriente en la dirección opuesta, los cables eléctricos del interior del cable pueden dañarse y provocar un incendio o una descarga eléctrica.



Este electrodoméstico debe conectarse a tierra correctamente.

La toma de tierra no se ha de conectar a una conducción de gas o de agua ni a la línea telefónica.

- La conexión a tierra inadecuada puede provocar un incendio, una descarga eléctrica, un incendio o problemas con el producto.
- Nunca enchufe el cable de alimentación a un tomacorriente que no esté conectado a tierra correctamente y asegúrese de que guarde conformidad con los códigos locales y nacionales.



No instale este electrodoméstico cerca de un calefactor o materiales inflamables.

No instale este electrodoméstico en un lugar húmedo, grasiento o cubierto de polvo, ni lo exponga a la luz directa del sol o al agua (gotas de lluvia).

No instale este electrodoméstico en un lugar donde pueda haber fugas de gas.

- Puede provocar un incendio o una descarga eléctrica.

Enchufe el cable de alimentación firmemente en el tomacorriente de pared. No utilice un cable de alimentación dañado ni un tomacorriente que esté flojo.

- Puede provocar un incendio o una descarga eléctrica.

No tire del cable de alimentación ni lo doble excesivamente.

No tuerza ni ate el cable de alimentación.

No cuelgue el cable de alimentación de un objeto metálico, no coloque objetos pesados sobre él, no inserte el cable de alimentación entre objetos ni lo empuje en un espacio detrás del electrodoméstico.

- Puede provocar un incendio o una descarga eléctrica.

CONSERVE ESTAS INSTRUCCIONES

No tire del cable de alimentación para desenchufarlo.

- Desenchufe el cable de alimentación sujetándolo por el enchufe.
- Si no lo hace puede provocar un incendio o una descarga eléctrica.



Si el enchufe o el cable de alimentación están dañados, comuníquese con el centro de servicio más cercano.



PRECAUCIÓN

PRECAUCIONES PARA LA INSTALACIÓN



Coloque el electrodoméstico de manera tal que se pueda acceder fácilmente al tomacorriente.

- Si no lo hace puede provocar un incendio o una descarga causados por fugas eléctricas.

Instale el electrodoméstico sobre una superficie nivelada que pueda soportar su peso.

- Si no lo hace pueden producirse vibraciones anormales, ruidos o problemas con el producto.



Desenchufe el electrodoméstico si no lo va a utilizar durante un período prolongado o durante una tormenta con aparato eléctrico.

- Si no lo hace puede provocar un incendio o una descarga eléctrica.



ADVERTENCIA

ADVERTENCIAS FUNDAMENTALES PARA EL USO



Si el electrodoméstico se inunda, desconéctelo inmediatamente y llame al centro de servicio más cercano.

Si el electrodoméstico genera ruidos extraños, olores a quemado o humo, desconéctelo inmediatamente y llame al centro de servicio más cercano.

- Si no lo hace puede provocar un incendio o una descarga eléctrica.

En caso de fugas de gas (como propano, LP, etc.), ventile inmediatamente sin tocar el enchufe. No toque el electrodoméstico ni el cable de alimentación.

- No utilice un ventilador.
- Una chispa puede provocar un incendio o una explosión.

No lave prendas contaminadas con gasolina, queroseno, benceno, disolventes de pinturas, alcohol u otras sustancias inflamables o explosivas.

- Puede provocar una descarga eléctrica, un incendio o una explosión.

No abra la puerta de la lavadora por la fuerza mientras esté en funcionamiento (lavado a alta temperatura/secado/centrifugado).

- El agua que salga de la lavadora puede causar quemaduras o convertir el suelo en resbaladizo.

Puede causar lesiones personales.

- Abrir la puerta por la fuerza puede dañar el producto o causar lesiones personales.

Asegúrese de quitar el embalaje (goma espuma, poliestireno) del fondo de la lavadora antes de utilizarla.

No introduzca las manos bajo la lavadora.

- Puede provocar lesiones personales.

CONSERVE ESTAS INSTRUCCIONES

Información sobre seguridad

 No toque el enchufe con las manos mojadas.

- Puede causar lesiones personales.

No apague el electrodoméstico desenchufándolo mientras esté en funcionamiento.

- Si vuelve a enchufar el electrodoméstico en el tomacorriente puede originar una chispa y causar una descarga eléctrica o un incendio.

Mantenga los materiales del embalaje fuera del alcance de los niños, ya que son peligrosos para éstos.

- Si un niño introduce la cabeza en una bolsa puede asfixiarse.

No permita que los niños o las personas inestables utilicen la lavadora sin supervisión.

- Si lo hace puede provocar una descarga eléctrica, quemaduras o lesiones.

No introduzca la mano ni objetos de metal bajo la lavadora mientras esté en funcionamiento.

- Puede provocar lesiones personales.

Antes de poner la ropa a lavar o de sacar la ropa limpia, compruebe que el cajón para detergente esté cerrado.

- Si el cajón para detergente está abierto, se podría golpear la cabeza con él y lesionarse.

 No trate de reparar, desensamblar ni modificar la lavadora usted mismo.

- No utilice un fusible (de cobre, cable de acero, etc) que no esté normalizado.
- Si necesita reparar o volver a instalar el electrodoméstico, comuníquese con el centro de servicio más cercano.
- Si no lo hace puede provocar una descarga eléctrica, un incendio, problemas con el producto o lesiones.

 Si entra agua en cualquier parte del electrodoméstico que no sea el tambor, desenchufe el cable de alimentación y comuníquese con el centro de servicio más cercano.

- Si no lo hace puede provocar un incendio o una descarga eléctrica.

Si se afloja la manguera de suministro de agua del grifo y se inunda el electrodoméstico, desenchufe el cable de alimentación.

- Si no lo hace puede provocar un incendio o una descarga eléctrica.

Si entra alguna sustancia extraña en la máquina, desenchufe el cable de alimentación y comuníquese con el centro de servicio más cercano.

- Si no lo hace puede provocar un incendio o una descarga eléctrica.



PRECAUCIONES DE USO

 Si la lavadora está contaminada por sustancias extrañas, tales como detergente, tierra, restos de alimentos, etc., desenchufe el cable de alimentación y limpie la lavadora con un paño suave humedecido.

- Si no lo hace puede producirse decoloración, deformación, daños u óxido.

Si se lo golpea con fuerza, el vidrio frontal puede romperse. Sea cuidadoso cuando utilice la lavadora.

- La rotura del cristal puede causar lesiones.

CONSERVE ESTAS INSTRUCCIONES

Ante una falla de suministro de agua o cuando se vuelve a conectar la manguera de suministro, abra lentamente la llave del agua.

Abra lentamente la llave del agua tras un periodo prolongado de falta de uso.

- La presión del aire de la manguera de suministro o de la conducción de agua puede dañar una pieza o provocar fugas de agua.

Si durante el funcionamiento hay una falla en el drenaje, contrólole.

- Si se utiliza la lavadora inundada por una falla en el drenaje, puede provocar una descarga eléctrica o un incendio.

Introduzca completamente la ropa en la lavadora para que no pueda quedar atrapada por la puerta.

- Si la ropa queda atrapada por la puerta, puede dañarse la ropa o la lavadora, o puede haber fugas de agua.

Asegúrese de que la llave del agua esté cerrada cuando la lavadora no se utiliza.

- Asegúrese de que el tornillo del conector de la manguera de suministro del agua esté conectado firmemente a la canilla y correctamente apretado.
- Si no lo hace puede provocar daños materiales o lesiones.

Procure que la junta de goma y el vidrio de la puerta frontal no estén contaminados por sustancias extrañas (como restos, hilos, cabellos, etc.)

- Si una sustancia extraña queda atrapada en la puerta o si la puerta no está bien cerrada, puede producirse una fuga de agua.

Antes de utilizar el producto, abra la llave del agua y compruebe si el conector de la manguera de suministro del agua está firmemente asegurado y que no haya fugas de agua.

- Si los conectores de la manguera de suministro del agua están flojos, puede haber fugas de agua.

El producto adquirido está diseñado exclusivamente para uso doméstico.

Su utilización con fines comerciales se considera un uso incorrecto del producto. En tal caso el producto no quedará cubierto por la garantía estándar que ofrece Samsung y no se podrá atribuir a Samsung ninguna responsabilidad por el malfuncionamiento o los daños resultantes de este uso incorrecto.

Si no se realiza el lavado y la ropa se deja por un tiempo después de agregar detergente o aplicar productos quitamanchas o de tratamiento previo, la ropa puede decolorarse.

Seleccione el ciclo y la temperatura recomendados dependiendo de la ropa que va a lavar, clasifique las prendas según la solidez del color y seleccione el ciclo apropiado.

Asegúrese de que no haya objetos extraños como clips, botones o monedas en la ropa que va a lavar. Antes del lavado separe lave la ropa sucia de la que está relativamente limpia, y la delicada de las telas más resistentes.

Si una prenda está manchada, lávela lo más pronto posible. Antes de utilizar productos quitamanchas o detergente, pruebe la solidez del color aplicando una pequeña cantidad en una costura interior.

CONSERVE ESTAS INSTRUCCIONES

Información sobre seguridad

- ❑ No se para encima del aparato ni coloque objetos (como ropa, velas o cigarrillos encendidos, platos, productos químicos, objetos metálicos, etc.) encima de éste.
 - Puede provocar una descarga eléctrica, un incendio, problemas con el producto o lesiones.
- No haga funcionar el electrodoméstico con las manos mojadas.
 - Puede causar lesiones personales.
- No rocíe materiales volátiles, como insecticidas, en la superficie del electrodoméstico.
 - Además de ser perjudiciales para las personas, también pueden provocar una descarga eléctrica, un incendio o problemas con el producto.
- No coloque objetos que generen campos electromagnéticos cerca de la lavadora.
 - Puede causar lesiones por un malfuncionamiento.
- No toque el agua que se drena durante el lavado a alta temperatura o durante el ciclo de secado ya que está caliente.
 - Puede causar lesiones personales o quemaduras.
- No lave, centrifugue ni seque alfombrillas o prendas impermeables*
 - No lave alfombrillas gruesas y espesas aunque lleven la marca de lavado en la etiqueta.
 - Se pueden causar lesiones o dañar la lavadora, las paredes, el suelo o la ropa debido a vibraciones anormales.
- * Ropa de cama de lana, fundas de lluvia, ropa para pescar, pantalones de esquí, bolsas de dormir, cubiertas de pañales, chándales, cubiertas de bicicletas, motos y automóviles, etc.
- No haga funcionar la lavadora sin el cajón del detergente.
 - Se puede provocar una descarga eléctrica o lesiones debido a fugas de agua.
- No toque el interior de la tina durante o inmediatamente después del secado, ya que está caliente.
 - Puede causar quemaduras.
- No introduzca las manos en el dosificador de detergente después de abrirlo.
 - Se puede causar lesiones en la mano si ésta queda atrapada.
- No introduzca ningún objeto que no sea ropa (por ejemplo, zapatos, restos de comida o animales) en la lavadora.
 - Esto puede causar vibraciones anormales que pueden dañar la lavadora y, en el caso de las mascotas, puede provocar lesiones graves, o incluso la muerte.
- No presione los botones con objetos afilados, como afiladores, cuchillos, las uñas, etc.
 - Puede provocar una descarga eléctrica o lesiones personales.
- No lave ropa contaminada por aceites, cremas o lociones que se utilizan normalmente en los establecimientos para el cuidado de la piel o en las clínicas de masajes.
 - Se puede deformar la junta de goma y provocar fugas de agua.
- No deje objetos de metal (tales como clips, horquillas, etc.) ni lejía en el tambor durante períodos prolongados.
 - Se puede oxidar el tambor.
 - Si aparece óxido en la superficie del tambor, aplique un agente limpiador neutro sobre la superficie y utilice una esponja para limpiarla. Nunca utilice un cepillo de metal.

CONSERVE ESTAS INSTRUCCIONES

No utilice detergentes de limpieza en seco directamente ni lave, enjuague ni centrifugue ropa contaminada por detergentes de limpieza en seco.

- Se puede producir una combustión espontánea o un incendio por el calor de la oxidación del aceite.

No utilice agua caliente de los dispositivos de calentamiento o enfriamiento del agua.

- Podría tener problemas con la lavadora.

No utilice jabón natural para lavado a mano en la lavadora.

- Si se endurece y se acumula en el interior de la lavadora, puede causar problemas en el producto, como decoloración, óxido y malos olores.

No lave prendas grandes como ropa de cama dentro de una red.

- De no hacerlo se pueden producir lesiones personales por las vibraciones anormales.
- Coloque los artículos más pequeños, como las medias y la lencería, dentro de una red.

No utilice detergente endurecido.

- Si se acumula en el interior de la lavadora, puede provocar fugas de agua.

No lave alfombras ni felpudos.

- Si lava alfombras o felpudos, se acumulará arena en el interior de la lavadora. Puede provocar errores como la falta de drenaje.

Al cerrar la puerta tenga cuidado de no atrapar los dedos de los niños.

- Puede provocar lesiones personales.



INSTRUCCIONES FUNDAMENTALES PARA LA LIMPIEZA



No limpie el electrodoméstico rociando directamente agua dentro de él.
No utilice benceno, disolventes ni alcohol para limpiar el electrodoméstico.

- Puede provocar decoloración, deformación, daños, incendio o descarga eléctrica.

Antes de la limpieza o las tareas de mantenimiento, desenchufe el electrodoméstico del tomacorriente de la pared.

- Si no lo hace puede provocar un incendio o una descarga eléctrica.

CONSERVE ESTAS INSTRUCCIONES

Información sobre seguridad _11

Información sobre seguridad

AVISO REGULATORIO

1. Aviso para FCC



PRECAUCIÓN FCC:

Todos los cambios y modificaciones que no cuenten con la aprobación expresa de la parte responsable del cumplimiento invalidará la autoridad del usuario para operar el equipo.

Este dispositivo cumple con la Parte 15 de las Normas de la FCC. El funcionamiento se encuentra sujeto a las siguientes dos condiciones:

1. Este aparato no puede causar interferencia dañina, y
2. Este aparato debe aceptar la recepción de cualquier interferencia, incluidas aquellas que puedan causar un funcionamiento indeseado.

Producto disponible en el mercado de Estados Unidos/Canadá, sólo puede operarse el canal 1-11. No es posible seleccionar otros canales.

DECLARACIÓN DE LA FCC:

Este equipo ha sido sometido a pruebas y se ha determinado que se encuentra dentro de los límites para los dispositivos digitales clase B, de acuerdo con la parte 15 de las Normas de la FCC. Dichos límites han sido diseñados para proporcionar una protección razonables contra la interferencia dañina en una instalación residencial.

Este equipo genera, utiliza y puede irradiar energía de frecuencias de radio y, si no se lo instala y utiliza de acuerdo con las instrucciones, puede provocar interferencia dañina a las comunicaciones de radio. Sin embargo, no existe garantía alguna de que no habrá interferencia en una instalación determinada. Si el equipo provoca interferencia dañina a la recepción de radio o televisión, que puede determinarse al encender y apagar el equipo, se sugiere que el usuario trate de corregir la interferencia mediante una o más de las siguientes medidas:

- Reoriente o reubique la antena receptora
- Aumente la distancia entre el equipo y el receptor
- Conecte el equipo en una toma de un circuito diferente de aquel donde está conectado el receptor
- Consulte a su distribuidor o a un técnico experimentado en radio/TV para obtener ayuda.

DECLARACIÓN DE LA FCC SOBRE LA EXPOSICIÓN A LA RADIACIÓN:

Este equipo cumple con los límites de exposición a la radiación establecidos por la FCC para un entorno no controlado. Este equipo debe instalarse y utilizarse con una distancia mínima de 20cm entre el radiador y su cuerpo. Este aparato y su/s antena/s no deben ubicarse ni utilizarse junto con cualquier otra antena o transmisor.

CONSERVE ESTAS INSTRUCCIONES

2. Aviso IC

El término "IC" antes del número de certificación de radio significa únicamente que se han cumplido las especificaciones técnicas

de la Industria Canadiense. El funcionamiento se encuentra sujeto a las siguientes dos condiciones: (1) este aparato no puede causar interferencia y (2) este aparato debe aceptar cualquier interferencia, incluidas aquellas que puedan causar un funcionamiento indeseado.

Este aparato digital Clase B cumple con la norma canadiense ICES-003.

Cet appareil numérique de la classe B est conforme à la norme NMB-003 du Canada.

Producto disponible en el mercado de Estados Unidos/Canadá, sólo puede operarse el canal 1~11. No es posible seleccionar otros canales.

DECLARACIÓN DE LA IC SOBRE LA EXPOSICIÓN A LA RADIACIÓN:

Este equipo cumple con los límites de exposición a la radiación RSS-102 establecidos por la IC para un entorno no controlado. Este equipo debe instalarse y utilizarse con una distancia mínima de 20cm entre el radiador y su cuerpo. Este aparato y su/s antena/s no deben ubicarse ni utilizarse junto con cualquier otra antena o transmisor.

Aviso de licencia de código abierto

Este dispositivo utiliza software de código abierto. Las licencias de código abierto se encuentran disponibles en el menú del producto.

Toque "Configuración > Red > Actualización de software > Información legal" en el dispositivo para obtener más información.

CONSERVE ESTAS INSTRUCCIONES

Información sobre seguridad _13

Contenido

INSTALACIÓN DE LA LAVADORA

16

- 16 Desembalaje de la lavadora
- 16 Descripción general de la lavadora
- 17 Cumplir con los requisitos de instalación
 - 17 Suministro eléctrico y conexión a tierra
 - 17 Suministro de agua
 - 18 Drenaje
 - 18 Suelo
 - 18 Temperatura circundante
 - 18 Instalación del electrodoméstico en un gabinete o en un hueco
- 20 Instalación de la lavadora
- 25 Primera puesta a punto de de la lavadora
 - 25 Selección del idioma
 - 25 Configurar la fecha actual
 - 26 Configurar la hora actual

LAVADO DE UNA CARGA DE ROPA

27

- 27 Lavar por primera vez
- 27 Instrucciones básicas
- 28 Uso del panel de control
 - 29 Ciclos disponibles
 - 30 Ciclos especiales
 - 30 Opciones disponibles
 - 31 Acciones disponibles
 - 33 Lavar su ropa utilizando la pantalla Selección de ciclo
 - 35 Uso de la función Mi ciclo
 - 36 Uso de la función Inicio retardado
 - 37 Uso de la función Seguro para niños
 - 38 Encender y apagar la luz
 - 38 Controlar el volumen
 - 39 Control del nivel de brillo
 - 40 Uso de la Guía de manchas
 - 41 Visualización de la Eficiencia energética
 - 41 Uso de la Red inteligente
- 42 Uso del detergente
- 43 Uso del cajón del detergente
 - 43 Dosificador automático
 - 43 Compartimiento para el detergente
 - 43 Compartimiento para prelavado
 - 44 Compartimiento para el blanqueador
 - 44 Compartimiento para el suavizante de telas

USO DE SU TELÉFONO MÓVIL

45

- 45 Configurar los ajustes de red de su lavadora y conectarla a su red
- 45 Configurar los parámetros de dirección IP
- 46 Conectar la lavadora a la red
- 46 Activar la función de red Wi-Fi de su lavadora
- 47 Cómo actualizar el software
- 48 Descargar y ejecutar la aplicación móvil, Aplicación para la lavadora/secadora inteligente Samsung
- 50 Uso de la aplicación móvil
- 50 Desconectar la conexión
- 51 Iniciar un nuevo lavado.
- 52 Registrar su lavadora
- 54 Descripción general de la configuración Wi-Fi y la conexión AP

MANTENIMIENTO DE LA LAVADORA

55

- 55 Limpieza del exterior
- 55 Limpieza del interior
- 55 Limpieza de los dosificadores
- 55 Cómo guardar la lavadora
- 56 Limpieza del filtro de residuos
- 57 Limpieza del sello/fuelle de la puerta
- 57 Mantenimiento de la cubierta superior y del marco frontal
- 58 Pure Cycle™

SOLUCIÓN DE PROBLEMAS

59

- 59 Controle estos puntos si su lavadora...
- 61 Códigos de información
- 63 Preguntas y respuestas sobre la configuración de red

APÉNDICE

65

- 65 Tabla de indicaciones sobre la tela
- 66 Tabla de ciclos
- 68 Ayuda al medioambiente
- 68 Declaración de conformidad
- 68 Especificaciones

Instalación de la lavadora

DESEMBALAJE DE LA LAVADORA

Desembale la lavadora e inspecciónela para controlar que no se hayan producido daños durante el transporte. Compruebe que haya recibido todos los elementos que se muestran a continuación. Si la lavadora sufrió daños durante el transporte, o si falta algún elemento, comuníquese con el 1-800-SAMSUNG (726-7864).

Para evitar lesiones físicas o tirones, use guantes protectores cada vez que levante o transporte la unidad.

 Los materiales de embalaje pueden ser peligrosos para los niños; mantenga todo el material de embalaje (bolsas de plástico, poliestireno, etc.) fuera del alcance de los niños.

DESCRIPCIÓN GENERAL DE LA LAVADORA

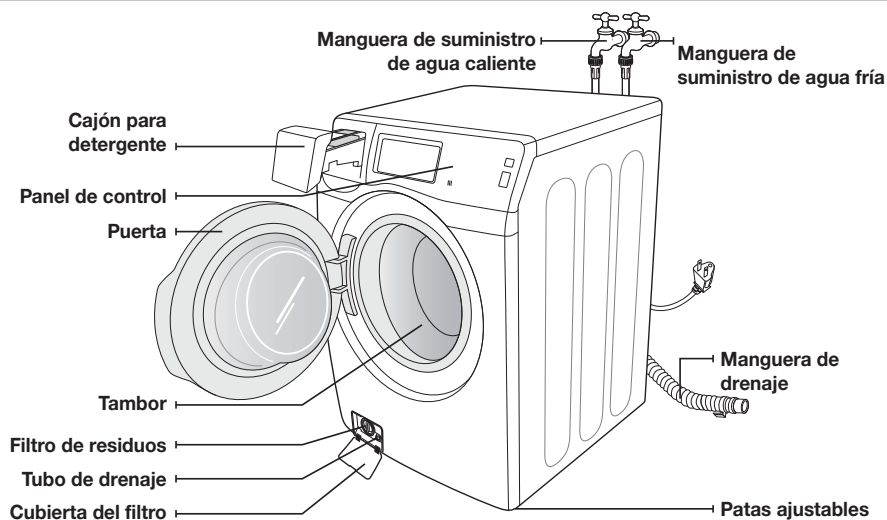

Partes suministradas



Llave inglesa



Tapones para los orificios de los tornillos

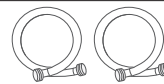

Mangueras de suministro de agua



Guía de la manguera



Manual del usuario



Abrazadera plástica de sujeción de la manguera

Herramientas necesarias



Pinzas



Destornillador plano

CUMPLIR CON LOS REQUISITOS DE INSTALACIÓN

Suministro eléctrico y conexión a tierra



No utilice cables de extensión.

Utilice únicamente el cable de alimentación provisto con su lavadora.

Cuando se prepare para la instalación, asegúrese de que su suministro eléctrico ofrezca:

- Un fusible o disyuntor de CA de 120V / 60 Hz / 15-amp
- Un circuito derivado individual destinado únicamente a su lavadora

Su lavadora debe estar conectada a tierra. En caso de que su lavadora funcione mal o se descomponga, la conexión a tierra reducirá el riesgo de descarga eléctrica al ofrecer una vía de menos resistencia a la corriente eléctrica.

Su lavadora está equipada con un cable de alimentación que cuenta con un enchufe de tres pines con conexión a tierra para utilizar en un tomacorriente con conexión a tierra correctamente instalado.



Nunca conecte el cable a tierra a las tuberías de plástico, las tuberías de gas o a las cañerías de agua caliente.



La conexión inadecuada del conductor de conexión a tierra del equipo puede generar una descarga eléctrica.

Consulte a un electricista o técnico calificado si no está seguro de si la conexión a tierra de la lavadora es la adecuada.



No modifique el enchufe provisto con la lavadora. Si no entra en el tomacorriente, solicite a un electricista calificado que instale el tomacorriente adecuado.

Precauciones de seguridad importantes



Para evitar el riesgo de incendio innecesario, descarga eléctrica o lesiones físicas, todo el cableado y la conexión a tierra deben realizarse en conformidad con el Código Eléctrico Nacional, ANSI/FNPA, Nro. 70, la revisión más reciente, y los códigos y ordenanzas locales. Es exclusiva responsabilidad del propietario del electrodoméstico proveer los servicios eléctricos adecuados para este electrodoméstico.

Suministro de agua

Su lavadora se llenará correctamente cuando su presión de agua sea de 20 psi (137 kPa) a 116 psi (800 kPa). Una presión de agua inferior a 20 psi (137 kPa) puede ocasionar fallas en la válvula de agua o impedir que la válvula de agua se cierre completamente. Como alternativa, puede demorar más de lo permitido por los controles y, en consecuencia, hacer que se apague. (En los controles, hay un límite de tiempo de llenado diseñado para evitar que se produzcan derrames o inundaciones si se afloja una manguera interna).

Las llaves de agua deben estar colocadas dentro de los 4 pies (122 cm) de distancia de la parte posterior de la lavadora para que las mangueras de entrada provistas lleguen hasta la lavadora.



La mayoría de las tiendas venta de elementos plomería venden mangueras de suministro de agua de diversas longitudes de hasta 10 pies (305 cm.) de longitud.



Puede disminuir el riesgo de pérdidas y de daños ocasionados por el agua:

- Facilitando el acceso a las llaves de agua.
- Cerrando las llaves cuando la lavadora no esté en uso.
- Verificando periódicamente que no haya pérdidas de agua en los accesorios de la manguera de entrada de agua.



Antes de utilizar la lavadora por primera vez, controle que todas las conexiones de la válvula y de la llave de agua no presenten pérdidas.



Usar aguas duras puede provocar que la válvula de suministro de agua no funcione correctamente.

Instalación de la lavadora

Drenaje

Samsung recomienda un tubo vertical de 18 in (46 cm..) de altura. La manguera de drenaje debe ajustarse por medio del gancho de la manguera de drenaje al tubo vertical. La toma de agua debe tener la suficiente longitud como para aceptar el diámetro exterior de la manguera de drenaje. La manguera de drenaje viene conectada de fábrica.

Suelo

Para un mejor desempeño, la lavadora debe estar instalada sobre un piso de construcción sólida. Posiblemente los pisos de madera necesiten reforzarse para minimizar la vibración y/o el desequilibrio de la carga. Las superficies alfombradas o con revestimiento sintético son factores que contribuyen a la vibración y/o a la tendencia de que la lavadora se mueva levemente durante el ciclo de centrifugado.



Nunca instale la lavadora sobre una plataforma o sobre una estructura con soportes poco resistentes.

Temperatura circundante

No instale la lavadora en áreas donde el agua se congele, dado que la lavadora siempre retendrá algo de agua en el área de la válvula de agua, la bomba y la manguera. El agua congelada dentro de los conductos puede dañar las correas, la bomba y otros componentes.

Instalación del electrodoméstico en un gabinete o en un hueco

Para funcionar de manera segura y adecuada, su nueva lavadora requiere los siguientes espacios mínimos:

Laterales	1 pulg. / 25 mm.	Posterior	5.9 pulg. / 150mm.
Arriba	17 pulg. / 43.18 cm.	Frente	2 pulg / 51 mm

Si se instalan una lavadora y una secadora juntas, el frente del gabinete o hueco debe tener una abertura de al menos 72 pulg² (182.9 cm²) sin obstrucciones. La lavadora sola no requiere una abertura de aire específica.

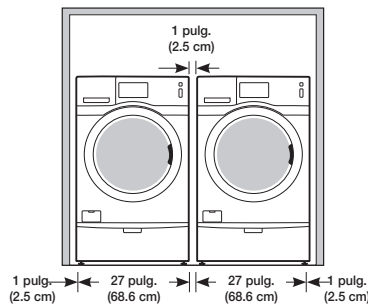

Área empotrada

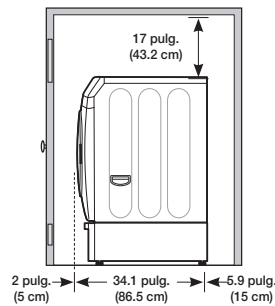

Vista lateral - gabinete o área empotrada

Al instalar su lavadora debajo de la mesada (sólo para la lavadora)

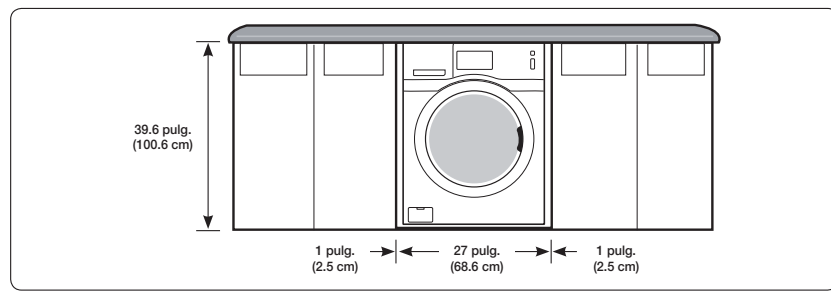

Al instalar su lavadora con un pedestal opcional o kit de apilamiento

Dimensiones requeridas de la instalación con pedestal

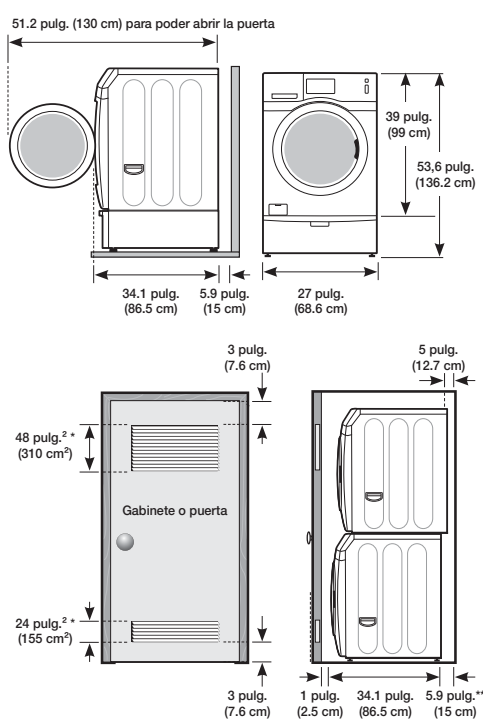

Dimensiones requeridas de la instalación con kit de apilamiento

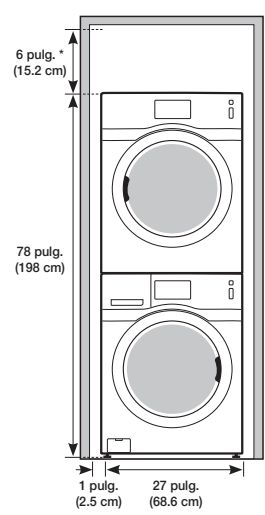

No se recomienda apilar el modelo DV457* sobre el WF457. (puede resultar difícil controlar el panel LCD por el ángulo de visualización.)

* Espacio necesario

** El codo del drenaje externo requiere espacio adicional.

Instalación de la lavadora

INSTALACIÓN DE LA LAVADORA



Antes de finalizar el PASO 5, no enchufe el cable de alimentación en un tomacorriente.



Los materiales de embalaje pueden ser peligrosos para los niños; mantenga todo el material de embalaje (bolsas de plástico, poliestireno, etc.) fuera del alcance de los niños.

PASO 1

Seleccionar una ubicación



Antes de instalar la lavadora, asegúrese de que la ubicación:

- Tenga una superficie resistente y nivelada sin alfombras ni revestimientos para pisos que puedan obstruir los orificios de ventilación. Esté alejada de la luz solar directa.
- Tenga una ventilación adecuada
- No esté expuesta a temperaturas bajo cero (inferiores a 32 °F o 0 °C)
- Esté alejada de las fuentes de calor, tales como el aceite o el gas
- Tenga suficiente espacio como para que la lavadora no quede apoyada sobre su cable de alimentación

PASO 2

Retirar los tornillos de transporte

Antes de instalar la lavadora, debe quitar todos los tornillos de transporte de la parte posterior de la unidad.

1. Sostenga el tornillo de transporte con la mano y hágalo atravesar la más parte amplia del orificio. Repita el proceso para cada tornillo de transporte.
2. Cubra los orificios con los tapones de plástico suministrados.
3. Guarde los tornillos de transporte en un lugar seguro de donde pueda recuperarlos fácilmente en caso de que necesite trasladar la lavadora en el futuro.

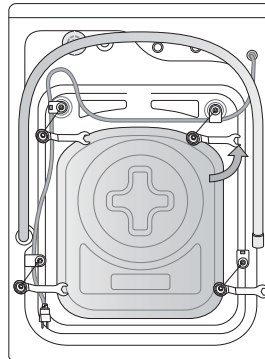

PASO 3

Ajustar las patas niveladoras

 Al instalar su lavadora, asegúrese de que el tomacorriente, el suministro de agua y el drenaje se encuentren en una posición accesible.

1. Deslice la lavadora hasta dejarla en su lugar.
2. Afloje todas las tuercas de seguridad con la llave provista.

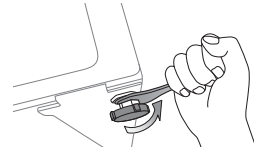

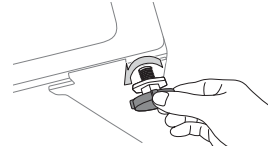

3. Nivele la lavadora girando manualmente las patas niveladoras hacia adentro y hacia afuera según sea necesario.

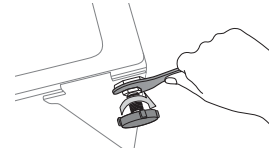

4. Cuando la lavadora esté nivelada, ajuste las tuercas de seguridad usando una llave o un destornillador de cabeza plana.



 Las cuatro caras de la lavadora deben quedar niveladas. Se debe usar un nivelador de carpintero en las cuatro esquinas de la lavadora. Es una buena idea volver a controlar si la lavadora todavía está nivelada después de los primeros doce lavados.

 Evite el daño de las patas. No mueva la lavadora a menos que las tuercas de seguridad se encuentren sujetas a la parte inferior de la misma.

Instalación de la lavadora

PASO 4

Conectar el suministro de agua y el drenaje

Conexión de la manguera de suministro de agua

 No conecte múltiples mangueras de suministro de agua. Puede generar una fuga de agua y descarga eléctrica por la fuga de agua. Si la manguera resulta demasiado corta, sustituya la manguera por otra más larga de alta presión.

1. Conecte un extremo de la manguera de suministro de agua FRÍA a la válvula de entrada de agua FRÍA ubicada en la parte posterior de la lavadora.
2. Ajuste la parte (A) a mano hasta que quede ceñida y a continuación dé dos tercios de giro con la pinza.
3. En el otro extremo de la manguera, verifique que haya una arandela de goma por manguera y conecte cada manguera de suministro de agua a la llave.



Asegúrese de conectar la manguera con la leyenda impresa que dice "HOT" (Caliente) a la llave de agua CALIENTE.

4. Ajuste la parte (A) a mano hasta que quede ceñida y a continuación dé dos tercios de giro con la pinza.



Para usar el agua correctamente, conecte tanto la llave de agua CALIENTE como la de agua FRÍA. Si alguna de ellas o ambas están desconectadas, aparecerá el error "nF" (no hay carga).



Una vez que haya conectado el la manguera de suministro de agua a la llave, asegúrese de que esté conectada correctamente traccionando la manguera hacia abajo.



Verifique que la manguera de suministro de agua no esté doblada ni torcida. Si la manguera está doblada o torcida, existe el riesgo de una fuga de agua y descarga eléctrica debido a la fuga de agua.

5. Abra el suministro de agua CALIENTE y FRÍA y controle todas las conexiones a la entrada de agua y a la llave para verificar si hay pérdidas.

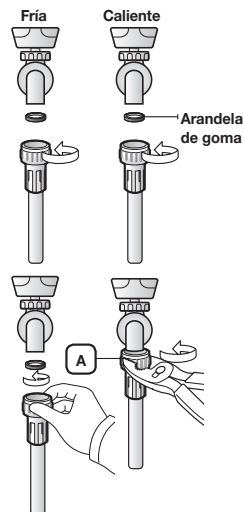

Conexión de la manguera de drenaje

El extremo de la manguera de desagüe puede colocarse de tres formas:

Sobre el borde de un pileta de lavar

La manguera de desagüe debe colocarse a una altura entre 23.6 pulg. (60cm) y 35.4 pulg (90cm). Para mantener doblado el extremo de salida de la manguera, utilice la guía de plástico suministrada (A). Fije la guía a la pared con un gancho o bien a la llave con una cuerda para impedir que la manguera de desagüe se mueva.

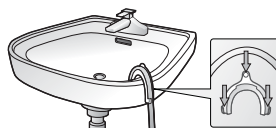

En una toma de agua o tambor de lavado

Recomendamos usar una tubería vertical de 20 pulgadas (52 cm) o tambor de lavado. No debe medir menos de 18 pulg (46 cm) ni más de 96 pulg (245 cm).

 Debe asegurarse de que la conexión entre la manguera de drenaje y la toma de agua NO sea hermética.

 La manguera de drenaje requiere:

Un diámetro mínimo de 5 cm.

Una capacidad de carga mínima de 60 litros por minuto.

Tambor de lavado Dispositivo para sujetar la manguera

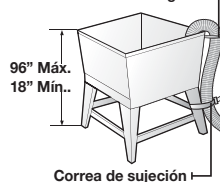

Toma de agua

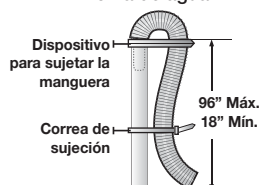



Instalación de la lavadora

PASO 5

Suministrar electricidad a su lavadora

Enchufe el cable de alimentación a un tomacorriente de pared de 120 V CA/60 Hz aprobado y protegido por un disyuntor o fusible de 15 amp. (Para obtener más información sobre los requisitos eléctricos y las conexiones a tierra, consulte la "Suministro eléctrico y conexión a tierra" sección en la página 17)

-  Cuando el enchufe de alimentación está conectado, el logotipo de Samsung aparece durante aproximadamente 15 segundos antes de que la pantalla se apague. Presione el botón de Encendido para usar la lavadora.
-  El proceso que ilustra la figura es un paso preparatorio para usar su lavadora. No es una indicación de error.

PASO 4

Modo de calibración

-  Antes de usar el modo de Calibración, asegúrese de retirar todas las prendas del tambor. Su lavadora Samsung detecta automáticamente el peso de la ropa. Para una detección más precisa del peso, realice el Modo de calibración después de la instalación. Para ejecutar el Modo de calibración, siga estos pasos:

1. Encienda la lavadora.
2. Ficha **Configuración** y luego **Modo de calibración**.
3. Retire todo el contenido del tambor y cierre la puerta.
4. Ficha **Listo para calibración**
5. Presione el botón **Inicio/Pausa** para activar el Modo de calibración.
6. El tambor gira hacia la derecha y hacia la izquierda durante unos 3 minutos.
7. Una vez finalizado el Modo de calibración en la pantalla se muestra el mensaje "Ciclo completo" y la lavadora se apaga automáticamente. La lavadora está preparada para ser utilizada.

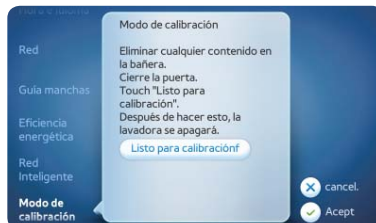

PRIMERA PUESTA A PUNTO DE DE LA LAVADORA

Cuando su lavadora se enciende por primera vez, se reproduce por primera vez la animación introductoria que muestra por el logotipo de Samsung y se reproduce en el panel LCD cada vez que se enciende la lavadora y lo guía a través de los procedimientos iniciales de puesta a punto,. Mediante este procedimiento puede definir sus preferencias de uso de la lavadora. Este procedimiento consta de los siguientes 5 pasos:

1. Seleccionar su idioma
2. Configurar la fecha actual
3. Notificación para configurar su red móvil

Precauciones para el uso del panel LCD

- Si toca la pantalla LCD mientras lleva puestos guantes de goma, es posible que la lavadora no reconozca los comandos.
- Si toca la pantalla LCD con las manos mojadas, es posible que la lavadora no reconozca los comandos o que se seleccione un ciclo o una opción no deseada.
- Si toca la pantalla LCD mientras está mojada, puede seleccionarse otro ciclo u opción.

Selección del idioma

1. Seleccione el idioma que desea usar para los controles, instrucciones y descripciones que aparecen en el panel LCD.

Hay 4 idiomas disponibles: Inglés, español, francés y portugués.

2. Toque el botón **Siguiente** cuando haya terminado.

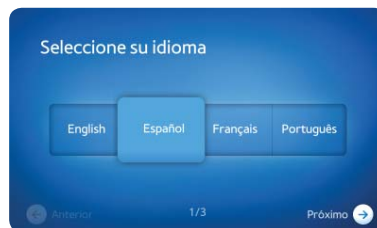

Configurar la fecha actual

1. Toque las flechas hacia arriba / abajo para configurar la fecha. Toque las flechas hacia la izquierda y la derecha que se encuentran en la parte inferior de la pantalla para pasar a otros meses del calendario.
2. Toque el botón **Siguiente** cuando haya terminado.

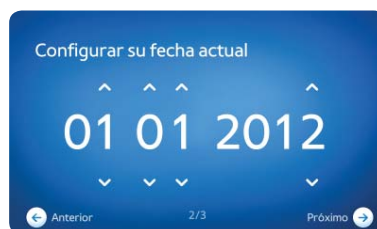

Instalación de la lavadora

Configurar la hora actual

1. Configure la hora tocando las flechas hacia arriba y hacia abajo.
2. Toque el botón **Siguiente** cuando haya terminado.

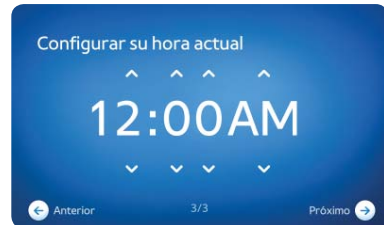

Una vez finalizada la puesta a punto inicial, puede acceder a todos los pasos y cambiar sus preferencias en cualquier momento utilizando el control **Configuración** ubicado en la parte inferior derecha de la pantalla **Selección de ciclo** en el panel LCD.

Por ejemplo, si desea configurar la hora nuevamente...

1. Toque el botón **Configuración** en la parte inferior derecha de la pantalla de **Selección de ciclo**.
2. Toque el botón **Hora e Idioma** de la pantalla **Configuración**.
3. Toque el botón **Cambiar** en la sección Hora.
4. Toque las flechas hacia arriba / abajo para configurar la hora.
5. Toque el botón **Aceptar**.

Puede ver y cambiar los parámetros de el Idioma, Fecha y Red mediante los pasos descritos anteriormente.

Lavado de una carga de ropa

Con su nueva lavadora Samsung, la parte más difícil de lavar su ropa será decidir qué carga lavar primero.



Para reducir el riesgo de incendio, descarga eléctrica o lesiones personales, lea las INSTRUCCIONES DE SEGURIDAD IMPORTANTES antes de poner en funcionamiento el aparato.

LAVAR POR PRIMERA VEZ



Antes de lavar prendas por primera vez debe efectuar un ciclo completo de lavado con la lavadora vacía.

1. Presione el botón **Encender/Apagar**.
2. Agregue un poco de detergente al compartimiento correspondiente ① del cajón para detergente.
3. Abra el suministro de agua a la lavadora.
4. Presione el botón **Inicio/Pausa**.



La lavadora funciona en el ciclo Normal, el ciclo predeterminado de fábrica que usará la lavadora hasta que seleccione otro ciclo. El primer ciclo en vacío elimina cualquier resto de agua que haya quedado en la máquina después de las pruebas del fabricante.

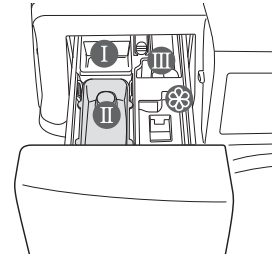

Compartimiento ① Detergente para prelavado o almidón.

Compartimiento ② Detergente para el lavado principal, suavizante del agua.

Compartimiento ③ Blanqueador.



Para usar detergente líquido, utilice el compartimiento para el detergente líquido. No agregue detergente en polvo en el cajón para detergente líquido.

Compartimiento ④ Para aditivos, por ejemplo, suavizante de telas. Llene el compartimiento sin superar el borde inferior (rotulado MÁX).

INSTRUCCIONES BÁSICAS

Antes de lavar prendas por primera vez debe efectuar un ciclo de lavado con la lavadora vacía.

1. Presione el botón **Encender/Apagar**.
2. Cargue su ropa en la lavadora.



No sobrecargue la lavadora.

Para determinar la capacidad de carga para cada tipo de prenda, consulte la "Tabla de ciclos" sección en la página 66.



- Asegúrese de que no quede ninguna prenda atrapada en la puerta, dado que puede generar una pérdida.
 - Es posible que quede detergente en la parte frontal de goma de la lavadora después de un ciclo de lavado. Retire el detergente restante dado que puede provocar una pérdida.
 - No toque la puerta de vidrio mientras la lavadora está en funcionamiento ya que puede estar caliente.
 - No abra el cajón para detergente o el filtro de residuos mientras la lavadora se encuentra en funcionamiento. Puede exponerse al agua caliente o el vapor.
 - Asegúrese de lavar los elementos impermeables con el ciclo Picnic y Campamento.
3. Cierre la puerta hasta que trabaje.
 4. Agregue detergente y aditivos al cajón dosificador.
 5. Seleccione el ciclo y las opciones adecuadas en el panel LCD. El ciclo seleccionado y sus opciones se encienden y el tiempo estimado del ciclo aparece en el ángulo superior derecho del panel LCD.
 6. Presione el botón **Inicio/Pausa**.

Lavado de una carga de ropa

USO DEL PANEL DE CONTROL

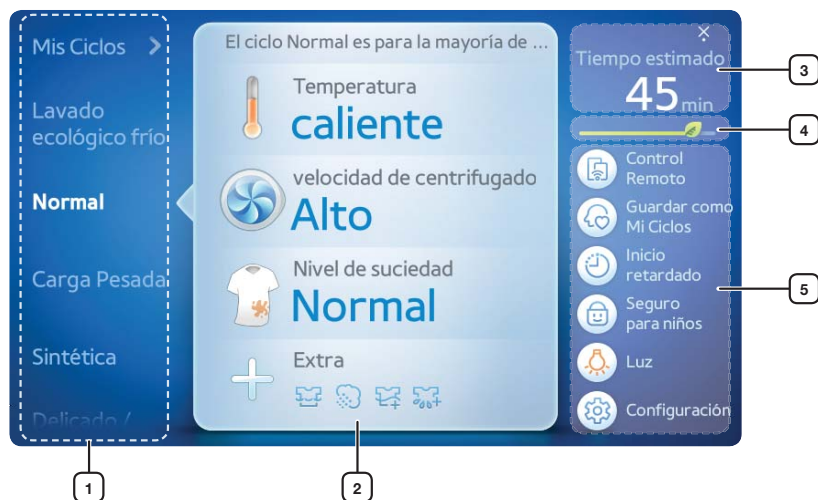

<p>1 PANEL DE CICLO</p>	<p>Seleccione el ciclo que desea utilizar para su ropa. El panel de ciclo contiene una lista de ciclos que puede explorar. Para visualizar más ciclos, arrastre de la parte inferior a lo largo del panel de ciclos.</p> <ul style="list-style-type: none"> Para obtener más información sobre los ciclos que puede seleccionar en el panel de ciclos, consulte la “Ciclos disponibles” sección en la página 29. Para obtener más información, consulte la “Lavar su ropa utilizando la pantalla Selección de ciclo” sección en la página 33.
<p>2 PANEL DE OPCIONES</p>	<p>Muestra las opciones seleccionadas actualmente para el ciclo seleccionado y le permite modificarlas.</p> <p>Hay cuatro opciones: Temperatura, Velocidad de centrifugado, Nivel de suciedad y Extras.</p> <p>Para obtener más información sobre los ciclos que puede seleccionar en el panel de ciclos, consulte la “Opciones disponibles” sección en la página 30.</p>
<p>3 SECCIÓN TIEMPO DE CICLO</p>	<p>Muestra la cantidad de tiempo estimada que demorará en finalizar el ciclo y las opciones seleccionadas.</p>
<p>4 SECCIÓN BARRA ECO</p>	<p>Muestra la eficiencia energética del ciclo seleccionado al mostrar el nivel de compatibilidad ambiental del ciclo seleccionado y sus opciones en una escala.</p>
<p>5 SECCIÓN ACCIONES</p>	<p>Proporciona los siguientes controles adicionales que le permiten llevar a cabo acciones adicionales y ver y configurar otros ajustes: Control inteligente, Guardar como Mis ciclos, Inicio retardado, Seguro para niños, Luz y Configuración.</p> <p>Para obtener más información sobre los controles adicionales que puede utilizar en la sección Acciones, consulte la “Acciones disponibles” sección en la página 31.</p>

Ciclos disponibles

Los ciclos preseleccionados que aparecen en el panel Ciclo de la pantalla **Selección de ciclo** se enumeran a continuación e incluyen los Ciclos especiales.

Mis Ciclos	Muestra los 3 ciclos personalizados o favoritos que guardó como Mis ciclos. Cada uno de los ciclos de Mi ciclo recuerda las opciones de temperatura, velocidad de centrifugado y ciclo extra que definió para que pueda utilizarlas para lavar prendas específicas.
Eco Cold (Lavado ecológico frío)	El lavado ecológico frío es un ciclo de cuidado diario que ahorra energía para prendas ligera o medianamente sucias que usa únicamente agua fría.
Normal	El ciclo normal es para la mayoría de telas, incluyendo algodón, lino y prendas moderadamente sucias.
Acción fuerte	El ciclo Acción fuerte es para telas resistentes que no destiñen y prendas muy sucias.
Sintética	El ciclo Sintética es para telas sintéticas que no necesitan planchado y prendas ligeramente a moderadamente sucias.
Delicado/Lavado a mano	El ciclo Delicado/Lavado a mano es para telas finas, sujetadores, lencería (de seda) y otras telas que deben ser lavadas a mano únicamente. Para obtener mejores resultados, use detergente líquido.
Ropa deportiva	El ciclo Ropa deportiva es para prendas para hacer ejercicio tales como jerseys de deporte, pantalones deportivos u otras prendas de entrenamiento.
Ropa de cama	El ciclo Ropa de cama es para prendas voluminosas, tales como las frazadas, los edredones y las sábanas. Cuando lave prendas voluminosas, utilice detergente líquido.
VAPORIZACIÓN PROFUNDA	El ciclo VAPORIZACIÓN PROFUNDA es para prendas muy sucias y que no destiñen. Ofrece una alta temperatura de lavado y vapor y limpia las manchas con eficacia.
Eliminación de manchas	Este ciclo proporciona un rendimiento excepcional en la eliminación de manchas, con el mayor cuidado especial.
Esterilizar	El ciclo Esterilizar es para prendas muy sucias y que no destiñen. Este ciclo calienta el agua a 150 °F (65.6 °C) para eliminar las bacterias.
Lana	El ciclo Lana es sólo para lana que pueda lavarse en lavadora. Las cargas deben tener un peso inferior a las 8 lb. Para obtener los mejores resultados se recomiendan cargas de 4,4 lb (2 kg) o menos.  El ciclo de lavado de lana de este artefacto ha sido aprobado por Woolmark para el lavado de productos Woolmark lavables en lavadora siempre y cuando los productos se laven conforme a las instrucciones de la etiqueta de la prenda y aquellas del fabricante de la lavadora, M1207.
Lavado Rápido	El ciclo de Lavado Rápido es para prendas ligeramente sucias que necesita rápidamente.
Enjuague + Centrifugado	El ciclo Enjuague+Centrifugado es para cargas que necesitan únicamente enjuague o para cuando desea agregar suavizante de telas a la carga.
Sólo centrifugado	El ciclo Sólo centrifugado realiza un ciclo de centrifugado adicional para eliminar más agua.
Lavado de tambor	El Lavado de tambor limpia la suciedad y las bacterias del tambor. Se recomienda el uso regular (después de 40 lavados). No es necesario detergente ni lejía.

Lavado de una carga de ropa

Ciclos especiales



Los Ciclos especiales proporcionan 6 ciclos listos para usar para satisfacer todas sus necesidades de lavado.

Para prendas que van más allá del lavado "diario", los Ciclos especiales ofrecen los parámetros óptimos para eliminar todas las manchas posibles y la suciedad de acuerdo con el tipo de mancha.

1. Toque la opción Ciclos especiales en el panel Ciclo. Aparecerán 6 ciclos.
2. Seleccione los ciclos.
3. Los Ciclos especiales proporcionan los parámetros de lavado óptimos para lavar prendas manchadas dependiendo del tipo de mancha sin configurar las opciones de nivel de suciedad, temperatura del agua y otras opciones.

Dependiendo del ciclo seleccionado, algunos parámetros y opciones no están disponibles y aparecen desactivados.

Ajustar la temperatura del agua no está disponible dado que los Ciclos especiales proporcionan el parámetro de temperatura para limpiar cada tipo de mancha. Sin embargo, si tiene prendas levemente o muy sucias, puede ajustar el nivel de suciedad y los Ciclos automáticos ajustarán automáticamente la temperatura del agua, tiempo de lavado y otras opciones para la mejor remoción de manchas.

Cocina	El ciclo Cocina es para la mayoría de las telas que se utilizan en la cocina. Este ciclo elimina las manchas de alimentos y de cocina con eficacia.  NO utilice este ciclo para prendas contaminadas con aceite/grasa.
Jardinería	El ciclo Jardinería es para ropa de jardinería. Este ciclo quita las manchas de césped, barro/suciedad y limpia el sudor y el sebo con eficacia.  NO utilice este ciclo para prendas contaminadas con aceite/grasa.
Oficina	El ciclo Oficina es para prendas con un nivel de suciedad leve, incluso tejidos sintéticos. Este ciclo elimina las manchas leves de tinta y limpia la suciedad diaria con eficacia.  NO utilice este ciclo para prendas contaminadas con aceite/grasa.
Ropa exterior	El ciclo Ropa exterior es para prendas exteriores con un nivel de suciedad normal, incluso tejidos sintéticos. Este ciclo quita las manchas de césped, barro/suciedad, manchas de comida levemente sucias y limpia el sudor y el maquillaje con eficacia.
Ropa de niños	El ciclo Ropa de niños es para la mayoría de las prendas de niños. Este ciclo quita las manchas de alimentos, bebidas, barro, suciedad y tinta/crayón con eficacia.
Programa Bebé	El ciclo Programa bebé es para elementos de bebé, incluida la ropa, la ropa interior, las fundas de almohadas, las sábanas, los pañales de tela. Este ciclo elimina manchas de orina, heces, vómito, etc. con eficacia.

Opciones disponibles

Puede ver las opciones seleccionadas actualmente para el ciclo seleccionado y cambiarlas en el panel de Opciones de la pantalla **Selección de ciclo**.

Hay cuatro opciones: **Temperatura**, **Velocidad de centrifugado**, **Nivel de suciedad** y **Extras**.

Temperatura

Toque esta opción para cambiar el nivel de temperatura seleccionado actualmente. Los parámetros de temperatura disponibles son Fría, Lavado ecológico cálido, Tibia, Caliente y Muy caliente.

Dependiendo del ciclo seleccionado, algunos de ellos no están disponibles y aparecen desactivados.



Velocidad centrifugado

Toque esta opción para cambiar la velocidad de centrifugado seleccionada actualmente. Las velocidades de centrifugado disponibles son Sin centrifugado, Baja, Media, Alta, Muy alta. Dependiendo del ciclo seleccionado, algunos de ellos no están disponibles y aparecen desactivados.

Nivel de suciedad

Toque esta opción para cambiar el nivel suciedad seleccionada actualmente. Los niveles de suciedad disponibles son Muy limpia, Limpia, Normal, Sucia, Muy sucia. Dependiendo del ciclo seleccionado, algunos de ellos no están disponibles y aparecen desactivados. Utilice esta opción para eliminar manchas de sus prendas eficazmente.

Extras

Toque esta opción para agregar o eliminar ciclos extra al ciclo seleccionado. Los ciclos extra disponibles son Prelavado, Vapor, Enjuague extra y Centrifugado extra. Dependiendo del ciclo seleccionado, algunos de ellos no están disponibles y aparecen desactivados. Los ciclos extra agregados al ciclo seleccionado aparecen con un icono seleccionado. Por ejemplo,  aparece cuando se agrega el ciclo de Prelavado.  aparece cuando se elimina. Toque cada uno de los ciclos extra activados para agregarlo o eliminarlo de un ciclo seleccionado.



Acciones disponibles

Puede llevar a cabo acciones adicionales y ver y configurar otros parámetros mediante los controles provistos en la sección Acciones de la pantalla **Selección de ciclo**.

Existen seis controles: **Control inteligente**, **Guardar como Mis ciclos**, **Inicio retardado**, **Seguro para niños**, **Luz** y **Configuración**.

Control inteligente

Toque este control para activar o desactivar la función Control inteligente. Cuando esta función está activada, puede controlar la lavadora desde su teléfono móvil.

Cuando esta función está desactivada, el icono es . Cuando esta función está activada, el icono es .

Active este control si desea controlar su lavadora con su teléfono móvil.



 Las acciones que realice en su lavadora desactivarán la función de Control inteligente (tocar el panel LCD, presionar botones, etc.).

Guardar como Mis ciclos

Guarde sus ciclos preferidos incluso la temperatura, velocidad de centrifugado, nivel de suciedad y opciones de ciclos extra. Puede guardar hasta 3 Mi ciclos.

 Para obtener más información, consulte la "Uso de la función Mi ciclo" sección en la página 35.

Inicio retardado



Toque este control para demorar el inicio del ciclo seleccionado al definir una hora de inicio específica. Si la lavadora reconoce que la red inteligente está disponible, podrá acceder a las opciones para activar o desactivar el uso variable de energía. Cuando el Inicio retardado está activado, el icono pasa de  a .

 Para obtener más información, consulte la "Uso de la función Inicio retardado" sección en la página 36.

Lavado de una carga de ropa

Seguro para niños

Active o desactive la función de Seguro para niños mediante este control.

- Toque este control para activar la función de Seguro para niños desactivada () .
- Mantenga presionado este control durante 6 segundos para desactivar la función Seguro para niños activada () .
- La función de Seguro para niños también puede activarse temporalmente y en este caso aparece en icono  .

 Para obtener información detallada sobre la función Seguro para niños, consulte la “Uso de la función Seguro para niños” sección en la página 37.

Luz

Toque este control para encender o apagar la luz. Cuando esta función está desactivada, el icono es  .





Cuando esta función está activada, el icono es  .

Para obtener más información, consulte la “Encender y apagar la luz” sección en la página 38.

Configuración

Toque este control para navegar por la pantalla **Configuración** donde puede configurar la lavadora de acuerdo con sus preferencias o ver información sobre cómo eliminar las manchas de su ropa de manera eficaz.

La pantalla **Configuración** brinda las siguientes opciones:

Pantalla y Sonido	Toque este control para cambiar el nivel de brillo de la pantalla LCD y el nivel de volumen de la lavadora. El rango de nivel de brillo de la pantalla LCD es 5 niveles del Nivel 1 al Nivel 5. El rango de volumen es de 5 niveles, de Mudo al Nivel 4.  Para obtener más información, consulte la “Controlar el volumen” sección en la página 38 y la “Control del nivel de brillo” sección en la página 39.
Hora e Idioma	Toque este control para cambiar la fecha y la hora actual de la lavadora y el idioma de la pantalla LCD.
Red	Toque este control para configurar su red Wi-Fi, encenderla y apagarla, ver el estado de la conectividad de su red Wi-Fi y/o actualizar el software de red. Una vez que haya configurado la conexión Wi-Fi de su lavadora, mientras esté encendida y con un buen estado, podrá controlar algunas funciones de su secadora desde su teléfono móvil cuando tenga instalada la Aplicación para la lavadora/secadora inteligente Samsung en su teléfono.
Guía de manchas	Toque este control para ver la información sobre cómo eliminar eficazmente diversos tipos de manchas utilizando su lavadora.  Para obtener más información, consulte la “Uso de la Guía de manchas” sección en la página 40.
Eficiencia energética	Toque este control para ver la eficiencia energética actual de su lavadora, la cual está determinada por su uso de energía.  Para obtener más información, consulte la “Visualización de la Eficiencia energética” sección en la página 41.
Red Inteligente	Toque este control para controlar y ahorrar energía y dinero al ajustar los parámetros de la red inteligente.  Para obtener más información, consulte la “Uso de la Red inteligente” sección en la página 41.

Lavar su ropa utilizando la pantalla Selección de ciclo

Su nueva lavadora con su panel de control LCD de fácil uso hace que lavar su ropa sea sencillo. Al seleccionar un ciclo de lavado, su lavadora seleccionará automáticamente los últimos ajustes de temperatura, velocidad de centrifugado, nivel de suciedad y ciclos extras utilizados.

1. Abra el suministro de agua.
2. Presione el botón **Encender/Apagar**.
3. Abra la puerta.
4. Cargue las prendas extendidas en el tambor, sin llenarlo demasiado.
5. Cierre la puerta.
6. Agregue el detergente, el suavizante y el detergente para prelavado (si es necesario) en el compartimiento adecuado.

7. En la pantalla **Selección de ciclo** que aparece en la figura de la derecha, seleccione el ciclo adecuado de acuerdo con el tipo de ropa que va a lavar. Puede elegir: Lavado ecológico frío, Normal, Carga pesada, Sintética, Delicado/Lavado a mano, Ropa deportiva, Ropa de cama, VAPORIZACIÓN PROFUNDA, Eliminación de manchas, Esterilizar, Lana, Lavado Rápido, Enjuague + Centrifugado, Sólo centrifugado, Pure Cycle, Ciclos especiales (Cocina, Jardinería, Oficina, Ropa exterior, Ropa de niños, Programa Bebé)



- Desplácese hacia abajo o hacia arriba en el panel **Ciclo** y toque un ciclo. El panel **Opción** muestra una descripción del ciclo seleccionado y las opciones del ciclo seleccionado actualmente. Toque la **Descripción** si desea ver la descripción del ciclo seleccionado.

8. Toque el botón de opción adecuado para controlar la Temperatura, Velocidad de centrifugado, Nivel de suciedad, Ciclos extra.
 - Algunos valores de cada opción pueden aparecer desactivados. Para obtener información sobre la configuración predeterminada de fábrica y los ajustes seleccionables para cada opción, consulte la "Tabla de ciclos" sección en la página 66.
 - Los ajustes Extra sólo pueden activarse o desactivarse.
 - Los últimos parámetros utilizados para las opciones se guardan para dicho ciclo. Aparecen si se selecciona nuevamente el mismo ciclo.

Toque la flecha hacia la izquierda si desea volver al panel **Ciclo** para seleccionar otro ciclo que desee usar.









9. Presione el botón **Inicio/Pausa** para iniciar el lavado. La pantalla **Estado del ciclo** (aparece a la derecha) aparece en el panel LCD y muestra el estado actual del lavado incluyendo el tiempo restante, la fase actual del ciclo y otros indicadores y controles disponibles.

Presione el botón **Encender/Apagar** para cancelar el ciclo y apagar su lavadora.





Lavado de una carga de ropa

Indicadores de la pantalla Estado de ciclo

 Red Inteligente	Muestra el estado del nivel actual de la red inteligente.
 Agregar prenda	Este icono aparece cuando es posible agregar/retirar prendas.
 Puerta trabada	Aparece cuando la puerta está trabada. Desaparece cuando se destraba la puerta.
 Seguro para niños	Aparece con un icono seleccionado cuando se activa el Seguro para niños.
 Sonido	Cuando el sonido está en Mudo, el icono es  . Cuando el sonido está activado, el icono es  .
 Luz	Aparece con un icono seleccionado cuando se enciende la luz.
 Cancelar	Toque el botón Cancelar para cancelar el ciclo y volver a la pantalla Selección de ciclo .

Opción Agregar prenda

Una vez que inicia un lavado, el icono **Agregar prenda**  aparece en la parte inferior central de la pantalla **Estado del ciclo** siempre que pueda agregar o retirar prendas.

1. Presione el botón **Inicio/Pausa** para destrabar la puerta
2. Espere a que el icono de **Puerta trabada**  desaparezca de la parte inferior central de la pantalla **Estado de ciclo**.
 La puerta no puede abrirse cuando el agua está demasiado CALIENTE o el nivel del agua es demasiado ALTO.
3. Abra la puerta.
4. Agregue o retire prendas.
5. Después de cerrar la puerta, presione el botón **Inicio/Pausa** para reiniciar el lavado.

Cuando el ciclo ha finalizado:

Una vez finalizado el ciclo total, aparece la pantalla **Ciclo completo** (aparece a la derecha). Muestra el nombre del ciclo y un resumen de las fases y le permite iniciar un nuevo lavado. Si no toca un botón para realizar una operación durante 5 minutos, la pantalla **Ciclo completo** se atenúa.

1. Abra la puerta.
2. Saque la ropa limpia.



Uso de la función Mi ciclo

La función Mi ciclo le permite activar un lavado personalizado (temperatura, centrifugado, nivel de suciedad y ciclos extra) con un solo botón. Puede guardar hasta 3 Mi ciclos.

Guardar un Mi ciclo

Siga los pasos que figuran a continuación para guardar su lavado personalizado favorito como un Mi ciclo.

1. Toque el botón **Mi ciclo** a la izquierda de la pantalla de **Selección de ciclo**. La selección se expande y muestra tres botones Ninguno (Ninguno1 a Ninguno3) en la parte izquierda de la pantalla. Consulte la ilustración de la derecha.
2. Seleccione un ciclo y sus opciones, como la temperatura, velocidad de centrifugado, nivel de suciedad y ciclos extra en la pantalla **Selección de ciclo**. En este ejemplo, seleccionamos el ciclo Normal, definimos la temperatura como Tibia, la velocidad de centrifugado como Alta y el nivel de suciedad como Normal, y seleccionamos Enjuague extra y Vapor como los ciclos extra.



- 
 Consulte la "Tabla de ciclos" sección en la página 66 para conocer los ajustes disponibles para cada ciclo.

3. Toque el botón **Guardar como Mis ciclos** en la parte central derecha de la pantalla de **Selección de ciclo**.

4. Seleccione el botón Mi ciclo que desea sobrescribir con el ciclo seleccionado y sus opciones. En este ejemplo, hemos seleccionado **Mi ciclo 1: Ninguno**. Cuando haya terminado, toque el botón **Siguiente**.
5. Aparece la pantalla Name your My Cycle (Nombre de Mi ciclo). Ingrese un nombre para Mi ciclo. En este ejemplo, ingresamos "Lavado de J". Cuando haya terminado, toque el botón **Guardar**.

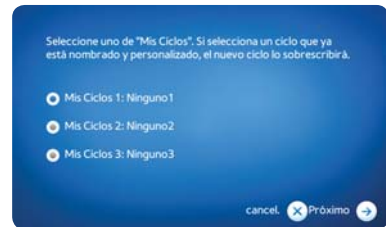

6. Aparece un resumen del Mi ciclo que sobrescribirá el ciclo existente como lo ilustra la figura de la derecha. Toque el botón **Aceptar**.

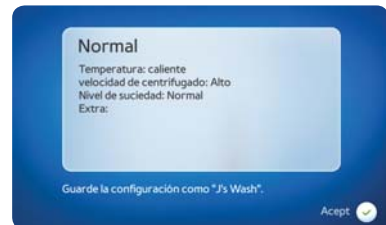

Lavado de una carga de ropa

7. El Mi ciclo "Ninguno1" pasa a "Lavado de J" en la lista Mi ciclo en la pantalla **Selección de ciclo**.



Iniciar un Mi ciclo

Siga los pasos que figuran a continuación para iniciar un Mi ciclo para lavar su ropa.

1. Toque el botón Mi ciclo en la pantalla **Selección de ciclo**. Se expandirá y mostrará una lista de 3 botones Mi ciclo.
2. Toque un botón **Mi ciclo**.
3. Presione el botón **Inicio/Pausa** para comenzar su lavado.

Uso de la función Inicio retardado

Al activar la función Inicio retardado puede configurar su lavadora para iniciar el lavado automáticamente en un momento especificado.

Activación

Siga los pasos que figuran a continuación para activar la función Inicio retardado.

1. Toque el botón **Inicio retardado DESACTIVADO** (🕒) en la parte inferior derecha de la pantalla de **Selección de ciclo**. Aparece la pantalla **Inicio retardado**.

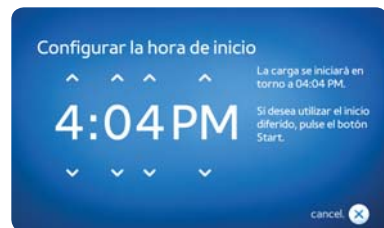

2. Toque las flechas hacia arriba y abajo para configurar la hora.
3. Si la función Red inteligente está disponible, permita que su lavadora determine el tiempo más eficiente (también denominado el tiempo más ecológico) para realizar el secado dentro del intervalo de tiempo que definió.
4. Toque el botón **Aceptar** para activar la función Inicio retardado con las opciones que definió. Toque el botón **Cancelar** para cancelar esta función.
5. Regresará a la pantalla **Selección de ciclo**. Verá que el botón **Inicio retardado DESACTIVADO** (🕒) pasó al botón **Inicio retardado ACTIVADO** (🕒).

Desactivación

Siga los pasos que figuran a continuación para desactivar la función Inicio retardado.

1. Toque el botón **Inicio retardado ACTIVADO** (🕒) en la parte inferior derecha de la pantalla de **Selección de ciclo**. La función Inicio retardado se desactiva y el botón pasa al botón **Inicio retardado DESACTIVADO** (🕒).

Uso de la función Seguro para niños

La función Seguro para niños le permite bloquear los botones para que el ciclo de lavado seleccionado no pueda ser modificado.



La función Seguro para niños impide que los niños o las personas discapacitadas pongan en funcionamiento la lavadora accidentalmente y se lesionen.





Si un niño entra a la lavadora, puede quedar atrapado y asfixiarse.



Aunque la función Seguro para niños esté activada, debe controlar a los niños para que no utilicen su lavadora.











Activación de la función Seguro para niños

Siga los pasos que figuran a continuación para activar la función Seguro para niños.

- Mantenga presionado el botón **Seguro para niños** () durante 3 segundos. La función Seguro para niños se activa con una ventana emergente que dice "Seguro para niños ENCENDIDO" y el botón cambia de () a ().

Desactivación de la función Seguro para niños

Siga los pasos que figuran a continuación para desactivar la función Seguro para niños.

- Mantenga presionado el botón **Seguro para niños** () durante 3 segundos. La función Seguro para niños se activa con una ventana emergente que dice "Seguro para niños pausado" y el botón cambia de () a ().
 -  Cuando el estado del Seguro para niños es Seguro para niños pausado, el **Pausa Seguro para niños** () botón aparece durante 10 segundos. La función Seguro para niños se activará nuevamente si el botón no se mantiene presionado durante otros 3 segundos.
- Continúe manteniendo presionado el botón **Pausa Seguro para niños** () durante otros 3 segundos. La función Seguro para niños se desactiva por completo y el botón pasa al botón **Seguro para niños DESACTIVADO** ().
 -  Cuando se activa la función Seguro para niños, sólo funciona el botón Seguro para niños. La función Seguro para niños permanece activada incluso cuando la lavadora se apaga y se enciende o después de desconectar y volver a conectar el cable de alimentación.
 -  Abrir la puerta por la fuerza puede dañar el producto y causar lesiones personales. Para agregar ropa cuando la función Seguro para niños está activada, primero se debe poner en pausa o desactivar dicha función.
 -  Cuando la función Seguro para niños está activada, la pantalla no cambia visualmente (no se atenúa ni se torna gris). Si toca un botón o cualquier parte de la pantalla, aparece un recordatorio de que la función Seguro para niños está activada.

Lavado de una carga de ropa

Encender y apagar la luz

Puede encender o apagar la luz en cualquier momento.

Encender la luz

Toque el botón **Luz APAGADA** (🔌) en la parte inferior derecha de la pantalla de Selección de ciclo o Estado de ciclo. La luz se enciende de inmediato y el botón pasa al botón **Luz ENCENDIDA** (💡).

Apagar la luz

Toque el botón **Luz ENCENDIDA** (💡). La luz se apaga de inmediato y el botón pasa al botón **Luz APAGADA** (🔌).

Controlar el volumen

Puede controlar el volumen de las interacciones de sonido de la lavadora. Hay 5 niveles de volumen de Mudo al Nivel 4. Aunque la alimentación se encienda y apague varias veces, la configuración se mantiene.

Siga los pasos que figuran a continuación para controlar el nivel de volumen.

1. Toque el botón **Configuración** en la pantalla **Selección de ciclo**. Aparece la pantalla **Configuración**.
2. Toque el botón **Display & Sound** de la pantalla **Configuración**.



3. Toque la sección **Volumen**.
4. Toque el botón del nivel de volumen deseado.
5. Toque el botón **Aceptar** para aplicar los cambios.



Control del nivel de brillo

Puede controlar el nivel de brillo del panel LCD. Hay 5 niveles de brillo del Nivel 1 al Nivel 5. Aunque la alimentación se encienda y apague varias veces, la configuración se mantiene.

Siga los pasos que figuran a continuación para controlar el nivel de brillo.

1. Toque el botón **Configuración** en la pantalla **Selección de ciclo**. Aparece la pantalla **Configuración**.
2. Toque el botón **Display & Sound** de la pantalla **Configuración**.



3. Toque la sección **Brillo**.
4. Toque el botón del nivel de brillo deseado.
5. Toque el botón **Aceptar** para aplicar los cambios.



Lavado de una carga de ropa

Uso de la Guía de manchas

La Guía de manchas proporciona información sobre cómo limpiar manchas en diferentes tipos de prendas. Al usar la Guía de manchas, puede aprender fácilmente como limpiar eficazmente manchas específicas de sus prendas.

Siga los pasos que figuran a continuación para ver la Guía de manchas.

1. Toque el botón **Configuración** en la pantalla **Selección de ciclo**.
2. Toque el botón **Guía de manchas** de la pantalla **Configuración**.
3. Toque el botón **Abrir la Guía de manchas**. El índice de la guía de manchas aparece como lo ilustra al figura de la derecha.
Toque la flecha hacia la derecha para pasar a la página siguiente del índice.
Toque el botón **Descartar** para volver a la pantalla **Configuración**.

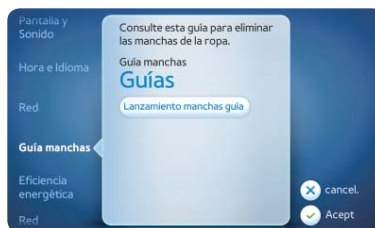

4. Seleccione el tipo de mancha sobre la que desea obtener información. Por ejemplo, toque el botón **Ácidos**.



5. Aparece la información sobre cómo eliminar manchas de ácido de sus prendas, como se ilustra a la derecha.
6. Toque el botón **Índice** para volver a la pantalla **Índice**.
Toque la flecha hacia la izquierda o la derecha para pasar a la página anterior o siguiente.
Toque el botón **Descartar** para volver a la pantalla **Configuración**.

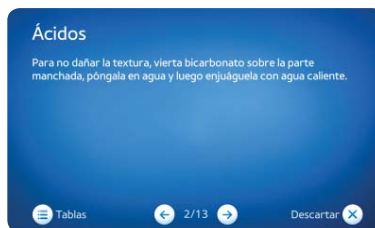

Visualización de la Eficiencia energética

Puede visualizar la eficiencia energética general de sus operaciones o conducta de lavado. La eficiencia energética se determina de acuerdo con el uso combinado de energía y agua. Siga los pasos que figuran a continuación para ver la eficiencia energética general.

1. Toque el botón **Configuración** en la pantalla **Selección de ciclo**.
2. Toque el botón **Eficiencia energética** de la pantalla **Configuración**.
3. Toque el botón **Más...** para ver el promedio de uso de energía para los últimos 12 meses.
4. Toque el botón **Aceptar** o **Cancelar** para volver a la pantalla **Configuración**.

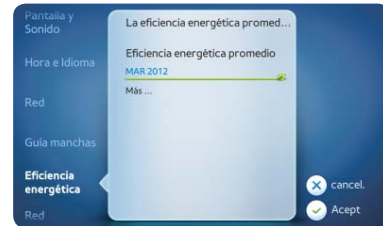

Uso de la Red inteligente

Puede controlar y ahorrar energía y dinero al utilizar la función Red inteligente.

Puede ver el nivel actual de energía en la red inteligente, es decir, el estado energético de su vecindario en la sección **Estado de la red inteligente** de la pantalla **Red inteligente**. Hay 5 estados o niveles de red inteligente del nivel 0 al nivel 4. Cuanto más alto el nivel, más cercano al apagón está el estado energético de su vecindario.



También puede visualizar y cambiar el tiempo de anulación, es decir, el límite de tiempo para utilizar el servicio de red inteligente en un día en la sección **Anulación** de la pantalla **Red inteligente**. El tiempo de anulación es la cantidad de tiempo que su lavadora continuará usando energía antes de apagarse y evitar un apagón en todo el vecindario.

Cuando la red inteligentes está disponible para su vecindario, las secciones **Descripción**, **Estado de la red inteligente** y **Anular** aparecen en la pantalla **Red inteligente**.

Visualización del nivel de energía actual

Siga los pasos que figuran a continuación para visualizar el nivel actual de energía en la red inteligente.

1. Toque el botón **Configuración** en la parte inferior derecha de la pantalla de **Selección de ciclo**. Aparece la pantalla **Configuración**.
2. Toque el botón **Red Inteligente** de la pantalla **Configuración**.
3. Toque la sección **Estado de la red inteligente** para ver información detallada sobre el nivel actual de energía.
4. Toque el botón **Aceptar** o **Cancelar** para volver a la pantalla **Configuración**.

Lavado de una carga de ropa

Visualizar y modificar el tiempo de anulación

Siga los pasos que figuran a continuación para visualizar y cambiar el tiempo de anulación.

1. Toque el botón **Configuración** en la parte inferior derecha de la pantalla de Selección de ciclo.
2. Aparece la pantalla Configuración.
3. Toque el botón **Red Inteligente** de la pantalla **Configuración**.
4. Toque la sección **Anulación**.
5. Toque un tiempo de anulación.
6. Toque el botón **Aceptar** para aplicar los cambios.
7. Regresará a la pantalla **Configuración**.

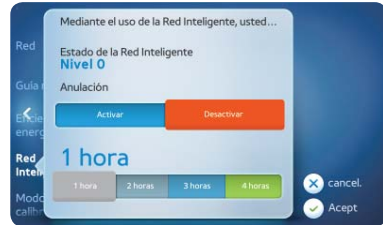

-  Cuando la red inteligente no se encuentra disponible para su vecindario, la descripción que se ilustra en la figura de la derecha aparece en la pantalla **Red inteligente**.



-  Cuando la función Red inteligente no se encuentra disponible debido a un problema con su servicio eléctrico, la descripción que ilustra la figura de la derecha aparece en la pantalla **Red inteligente**.

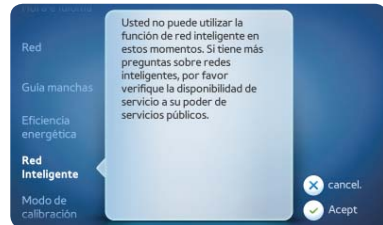

USO DEL DETERGENTE

La lavadora fue diseñada para usar detergentes de alta eficacia (HE, por su sigla en inglés).

- Para obtener un lavado de óptima calidad, use un detergente de alta eficacia, por ejemplo: Tide HE, Wisk HE, Cheer HE o Gain HE*. Los detergentes de alta eficacia contienen supresores de la espuma que reducen o eliminan la espuma. Cuando se produce menos espuma, la carga se mueve con mayor eficacia y el lavado se maximiza.



 **ADVERTENCIA** No se recomienda un detergente convencional. Use únicamente detergentes de alta eficacia.

 Reducir la cantidad de detergente puede reducir la calidad del lavado. Es importante tratar las manchas previamente, clasificar las prendas con cuidado por color y nivel de suciedad, y evitar sobrecargar la lavadora.

* Los nombres de las marcas son marcas comerciales de sus respectivos fabricantes.

USO DEL CAJÓN DEL DETERGENTE

Dosificador automático

La lavadora cuenta con compartimientos separados para dosificar el detergente y el blanqueador con protección para ropa de color, el blanqueador que contenga cloro y el suavizante de telas. Coloque todos los aditivos de lavado en su compartimiento respectivo antes de poner en funcionamiento la lavadora.

El dosificador automático SIEMPRE DEBE estar en su sitio antes de poner en funcionamiento la lavadora.

NO abra el dosificador automático cuando la lavadora está en funcionamiento.

Sugerencias de uso:

- Cuando vierta detergente nunca sobrepase las recomendaciones del fabricante de la lavadora.
- Este compartimiento contiene el detergente líquido durante el ciclo de lavado principal, que se vierte a la carga al inicio del ciclo.

 Cuando utilice detergente en polvo, quite el compartimiento que contiene el detergente líquido del cajón para detergente. La lavadora no dosifica detergente en polvo desde el compartimiento para el detergente líquido.

 Antes de utilizar detergente en polvo, quite el recipiente para detergente líquido del compartimiento. El detergente en polvo no se dispensa desde el compartimiento para el detergente líquido.

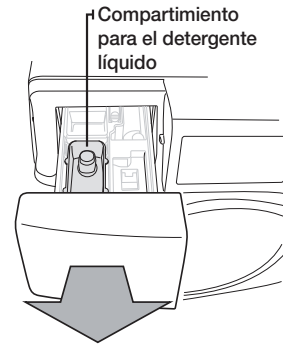

Compartimiento para el detergente

1. Vierta la cantidad recomendada de detergente para ropa directamente en el compartimiento para el detergente antes de encender la lavadora.
2. Si se usa blanqueador con protección para ropa de color, debe agregarse con el detergente en el compartimiento para el detergente.

 Cuando agregue lejía con protección para ropa de color junto con el detergente, lo mejor es que ambos productos tengan la misma consistencia: granulada o líquida.

Compartimiento para prelavado

Cuando usa la opción de prelavado, se debe usar el detergente tanto en el compartimiento para prelavado como en el compartimiento para el detergente. El detergente se dosificará automáticamente durante el prelavado.

- Si se usa un detergente de alta eficacia (HE), agregue 1/3 de la cantidad recomendada en el compartimiento para prelavado y 2/3 de la cantidad recomendada en el compartimiento para el detergente.

Lavado de una carga de ropa

Compartimiento para el blanqueador

(Sólo blanqueador líquido que contenga cloro)

1. Agregue blanqueador que contenga cloro en el compartimiento para el blanqueador.
NO se exceda de la línea MAX FILL (Llenado máximo).
2. Evite salpicar o rebasar el compartimiento.
3. La lavadora dosificará automáticamente el blanqueador dentro del tambor en el momento apropiado.
4. El dosificador diluye automáticamente el blanqueador líquido que contenga cloro antes de que llegue a la carga para lavar.

- Nunca vierta lejía líquida que contenga cloro sin diluir directamente sobre la carga o dentro del tambor. Se trata de un químico potente y puede ser perjudicial para la tela, por ejemplo desgastando las fibras o causando decoloración, si no se usa correctamente.
- Si no se inicia el lavado y la ropa se deja por un tiempo después de agregar detergente o aplicar productos quitamanchas o de tratamiento previo, la ropa puede decolorarse.
- Se puede agregar al tambor un potenciador de lavado o blanqueador con protección para ropa de color antes de cargar la ropa.
- No cargue la ropa en el tambor hasta después de comprobar que el potenciador de lavado o el blanqueador con protección para ropa de color ha penetrado completamente en el orificio del tambor.
- No obstante, para utilizar detergente en polvo y potenciador de lavado o blanqueador con protección para ropa de color al mismo tiempo, es más eficaz ponerlos juntos y retirar el recipiente para el detergente líquido del compartimiento del detergente.

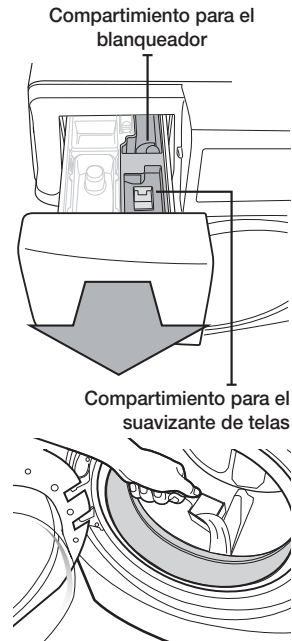

Compartimiento para el suavizante de telas

1. Vierta la cantidad recomendada de suavizante líquido para telas en el compartimiento para el suavizante.
Para cargas más pequeñas, use menos del contenido de una tapa.
 2. Diluya el suavizante de telas con agua hasta que alcance la línea MAX FILL (Llenado máximo) del compartimiento.
 3. El dosificador libera automáticamente el suavizante de telas líquido en el momento correcto durante el ciclo de enjuague.
- Use el compartimiento para el suavizante SÓLO para suavizantes de telas líquidos.
 - NO use un dosificador Downy Ball* en el compartimiento para el suavizante de telas de esta lavadora. No agregará el suavizante de telas en el momento correcto.
Use el compartimiento para el detergente.
 - NO es aconsejable utilizar suavizante de telas líquido ya que es demasiado pegajoso y quizás no se mezclaría con el agua suficientemente.
- * Los nombres de las marcas son marcas comerciales de sus respectivos fabricantes.

Uso de su teléfono móvil

Puede recibir notificaciones y controlar la lavadora desde su teléfono móvil.

Para hacerlo, debe hacer lo siguiente.

1. Configure los parámetros Wi-Fi de su lavadora y conecte la lavadora a su red.
2. Active la función Red Wi-Fi de su lavadora.
3. Descarga, instale y ejecute la aplicación móvil, **Aplicación para la lavadora/secadora inteligente Samsung**
4. Use la aplicación móvil **Aplicación para la lavadora/secadora inteligente Samsung**.

 No se incluye un enrutador alámbrico ni inalámbrico (AP) con la compra de su lavadora. La lavadora es compatible con los protocolos de encriptación Wi-Fi WEP, TKIP y TKIP AES. No es compatible con la conexión a un enrutador alámbrico o inalámbrico (AP) que utilice un protocolo de encriptación Wi-Fi que no sea este.



- Si un enrutador (o Punto de acceso) no tiene una autenticación WPS, puede ocurrir un error de conexión.
- Si un enrutador inalámbrico que no tiene una autenticación WPS está conectado por conexión inalámbrica a un acondicionador de aire, las conexiones Wi-Fi de otros dispositivos conectados anteriormente pueden desconectarse.
- Si el dispositivo está instalado en un edificio donde no hay un enrutador inalámbrico instalado para ese piso, la conectividad de red puede verse degradada.
- Si el dispositivo está instalado en un lugar como un armario metálico o cemento reforzado, la conectividad de red puede verse degradada.
- Si este dispositivo o el enrutado inalámbrico está instalado cerca de un microondas o secadora, la conectividad de red puede verse degradada por la interferencia.



- Si el enrutador inalámbrico no es un producto certificado, es posible que no se conecte a la red.
- Este dispositivo no es compatible con los protocolos de red inalámbricos 802.11n y 802.11a.



Este producto no contiene un enrutador inalámbrico.

CONFIGURAR LOS AJUSTES DE RED DE SU LAVADORA Y CONECTARLA A SU RED

Para configurar los ajustes Wi-Fi de su lavadora y conectar su lavadora a la red, siga los procedimientos que figuran a continuación.

Configurar los parámetros de dirección IP

Siga el procedimiento que figura a continuación para configurar los parámetros de dirección IP de su lavadora para una red Wi-Fi.

1. Toque el botón **Configuración** en la pantalla **Selección de ciclo**.
2. Toque el menú **Red** en la pantalla **Configuración**.
3. Toque la sección **Red Wi-Fi**.
4. Toque el botón **Configurar**.
5. Toque el botón **Dirección IP** junto a la red que desea configurar.
6. Toque el botón **Automático** para que su lavadora configure los parámetros de dirección IP automáticamente. Luego continúe con el paso 11.
7. Para configurar los parámetros de dirección IP en forma manual, toque el botón **Config. Usuario**.
8. Toque el campo **Dirección IP**.
9. Ingrese una dirección IP y luego toque el botón **Aceptar**.
10. Repita los pasos 8 y 9 para los campos **Máscara de subred**, **Puerta de enlace** y **DNS**.
11. Toque el botón **Aceptar** de la pantalla **Configuración**.



Uso de su teléfono móvil

Conectar la lavadora a la red

Siga el procedimiento que figura a continuación para conectar su lavadora a una red Wi-Fi.

1. Toque el botón **Configuración** en la pantalla **Selección de ciclo**.
2. Toque el menú **Red** en la pantalla **Configuración**.
3. Toque la sección **Red Wi-Fi**.
4. Toque el botón **Configurar**.
5. Toque el nombre de la red a la que desea conectar su lavadora.
6. Ingrese su contraseña de red y luego toque el botón **Aceptar**.
7. La lavadora inicia el proceso de conexión. La pantalla **Conectar a Wi-Fi** aparece para mostrar el avance de la búsqueda.
8. Si la lavadora se conecta a la red, aparece el mensaje "La conexión se ha establecido con éxito" durante 1 segundo. Luego, reaparece la pantalla **Lista de redes** con una marca de verificación a la izquierda de la red seleccionada.
9. Si la lavadora no puede conectarse a la red, aparece el mensaje "La conexión falló".
Para reintentar la conexión, toque el botón **Reintentar**.
Para volver a la pantalla **Lista de redes**, toque el botón **Cancelar** o **Aceptar**.

ACTIVAR LA FUNCIÓN DE RED WI-FI DE SU LAVADORA

Siga los procedimientos que figuran a continuación para activar la función de Red Wi-Fi de su lavadora.

1. Toque el botón **Configuración** en la pantalla **Selección de ciclo**.
2. Toque el menú **Red** en la pantalla **Configuración**.
3. Toque la sección estado Wi-Fi.
4. Toque el botón **Encendido**.
5. Toque el botón (**<**) para volver a la pantalla **Configuración**.



CÓMO ACTUALIZAR EL SOFTWARE

- Cuando un usuario trata de comprobar si hay actualizaciones disponibles, la función se ejecuta al seleccionar la función actualización.
- Esta función no funciona en el estado normal.
- Si un usuario ejecuta la función actualización, el panel LCD muestra la barra de progreso de la actualización y anuncia que el producto se reiniciará una vez finalizada la actualización.
- Si se desenchufa el cable de alimentación del producto, se corta la alimentación del AP, falla la descarga o el usuario presiona el botón Cancelar durante la descarga de la del archivo, el archivo se deshecha. Se mantiene la versión anterior a la actualización.
- Si el progreso de la descarga del archivo de actualización no cambia durante 10 minutos, aparece un mensaje de error de conexión. Cuando un usuario la función de actualización y el archivo ya está actualizado (si el CÓDIGO DE FIRMWARE es el mismo), aparece un mensaje que lo indica.



Uso de su teléfono móvil

DESCARGAR Y EJECUTAR LA APLICACIÓN MÓVIL, APLICACIÓN PARA LA LAVADORA/SECADORA INTELIGENTE SAMSUNG

Siga los procedimientos que aparecen a continuación para descargar y ejecutar la aplicación móvil **Aplicación para la lavadora/secadora inteligente Samsung**.

1. Descargue la **Aplicación para la lavadora/secadora inteligente Samsung** en su teléfono móvil desde el mercado Android. Puede omitir este paso si ya ha descargado la aplicación a su teléfono móvil.
2. Toque el icono **Aplicación para la lavadora/secadora inteligente Samsung** en su teléfono móvil para ejecutar la aplicación.
Aparece la pantalla inicial.

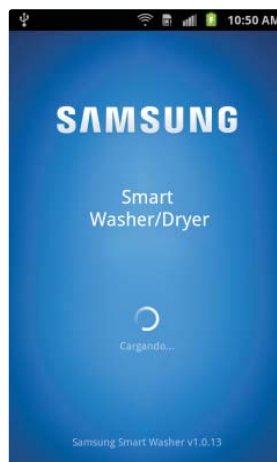

3. Aparece la pantalla **Inicio**. Muestra que su teléfono móvil todavía no está conectado a su lavadora.
4. Toque el **Control del interior** o **Control de exterior**.



5. Toque el nombre de su lavadora.
6. La pantalla de progreso aparece mientras la **Aplicación para la lavadora/secadora inteligente Samsung** trata de conectarse a su lavadora.

 La conexión puede demorar uno o dos minutos.

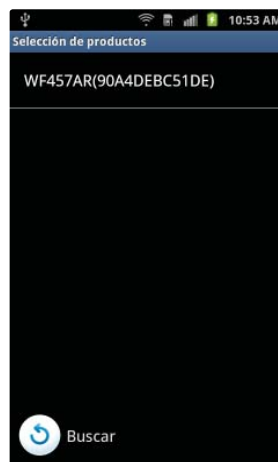

7. Una vez establecida la conexión, aparece la pantalla que figura a la derecha.



Uso de su teléfono móvil

USO DE LA APLICACIÓN MÓVIL

Una vez que se haya conectado la lavadora, puede llevar a cabo las siguientes operaciones mediante la Aplicación para la lavadora/secadora inteligente Samsung.

- Desconectar la conexión
- Ver y editar el perfil de su secadora
- Iniciar un nuevo lavado (incluso recibir notificaciones y controlar su lavadora)

Desconectar la conexión

Siga el procedimiento que figura a continuación para desconectar su lavadora.

1. Toque el botón **Desconectar**.



Iniciar un nuevo lavado.

Siga el procedimiento que figura a continuación para iniciar un nuevo lavado desde su teléfono móvil.

1. Toque el botón **Iniciar nuevo lavado**.
Aparece la pantalla Seleccionar ciclo.
 En la lavadora, debe tocar el botón Control inteligente en la pantalla Selección de ciclo para activar la función Control inteligente.
2. Seleccione el ciclo que desea y luego toque el botón **Inicio**.

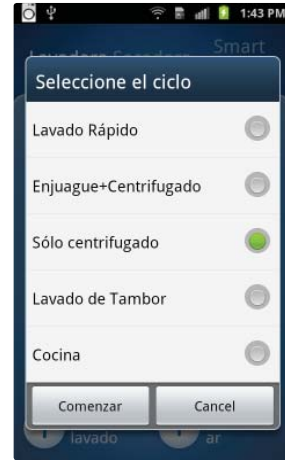

3. Aparece en pantalla el estado del ciclo que incluye el progreso del ciclo y la hora aproximada de finalización.
Toque el botón **Pausa** para pausar el ciclo.

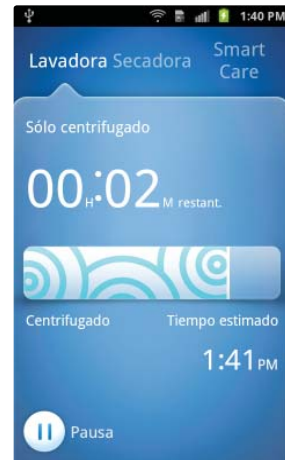

Uso de su teléfono móvil

- Una vez finalizado el ciclo, aparece el mensaje "Ciclo completo" y un resumen de todas las fases.
- Toque el botón **Descartar** para volver a la pantalla **Inicio**.



Registrar su lavadora

- Acceda al sitio web **Dispositivo inteligente de Samsung**. (<http://www.samsungsmartappliance.com>)
- Ingrese la identificación de usuario y contraseña para iniciar la sesión. Si no tiene una cuenta, presione **"Crear una cuenta Samsung"** y complete el formulario para convertirse en miembro.
- Seleccione **"Mi página"** → **"Mi página"**.



- Seleccione **"Agregar dispositivo"**.

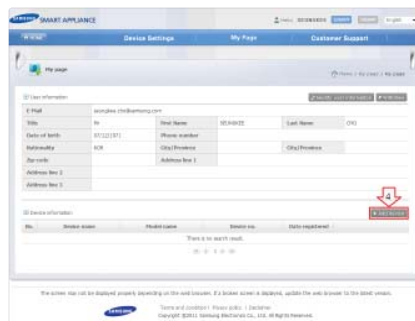

5. Después de ingresar el MAC escrito de acuerdo con las instrucciones.
 - 1) Toque **"Configuración"** en Inicio.
 - 2) Toque **"Red"**.
 - 3) Toque **"Red Wi-Fi"**.
 - 4) Toque **"Configurar"**.
 - 5) Seleccione 12 dígitos debajo de "dirección mac del dispositivo".
6. Haga clic en **"Certificar dispositivo"**.
7. Toque el botón **Control inteligente**.
8. Cuando aparezca la ventana certificar dispositivo, haga clic en **"Aceptar"**.

 Si la lavadora que está registrando ya ha sido registrada por otros usuarios, aparecerá una ventana preguntándole si desea eliminar la autorización de uso de los usuarios existentes o no.

9. Una vez finalizado el registro de la lavadora, puede verificar la lavadoras registradas en la lista de información de dispositivos.

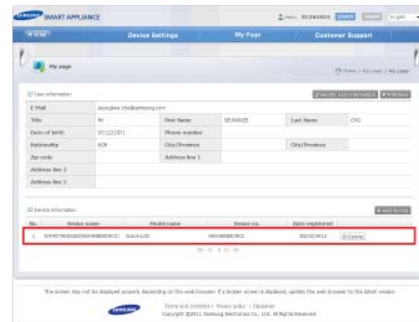
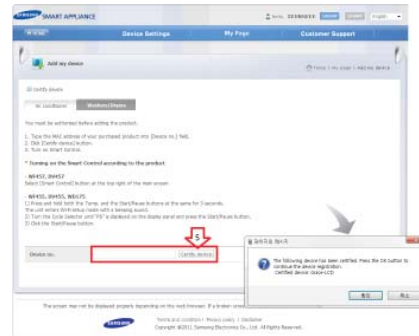

Uso de su teléfono móvil

DESCRIPCIÓN GENERAL DE LA CONFIGURACIÓN WI-FI Y LA CONEXIÓN AP



La primera pantalla después del arranque

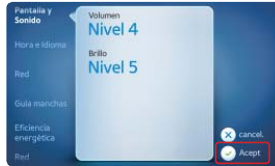

La primera pantalla después de ingresar a la configuración



Seleccione para activar el Wi-Fi



Seleccione ENCENDIDO

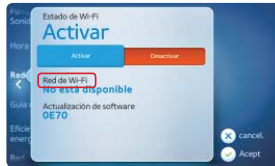

Seleccione para seleccionar el AP



Seleccione para buscar el AP



Buscar AP



Seleccione un AP
(Consulte la dirección MAC)

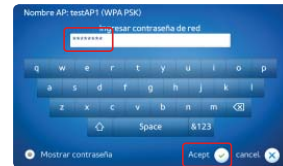

Ingrese la contraseña para el AP y seleccione Aceptar



Conectar al AP



Una vez establecida la conexión con el AP aparece un ✓

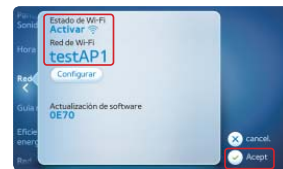

Aparece la información de estado de la conexión



Pase a la pantalla de Inicio



Pantalla de Inicio

La información de estado de la conexión Wi-Fi aparece en la parte superior derecha de la pantalla de Inicio como un icono.

Mantenimiento de la lavadora

LIMPIEZA DEL EXTERIOR

Cierre las llaves de agua después de finalizar el lavado del día.

Esto cerrará el suministro de agua a la lavadora y evitará la improbable posibilidad de que se produzcan daños a causa del derrame de agua. Deje la puerta abierta para permitir que el interior de la lavadora se seque.

Use un paño suave para limpiar todo el detergente, el blanqueador u otros derrames a medida que ocurran.

Se recomienda limpiar lo siguiente:

Panel de control	Limpie con un paño suave y húmedo. No use polvos abrasivos ni paños de limpieza. No rocíe el panel directamente con limpiadores en aerosol.
Gabinete	Lave con agua y jabón.

LIMPIEZA DEL INTERIOR

Limpie el interior de la lavadora periódicamente para eliminar todo vestigio de suciedad, polvo, olor, moho, hongos o bacterias que pueda permanecer en la lavadora como consecuencia del lavado de ropa.

El incumplimiento de estas instrucciones puede dar como resultado situaciones poco satisfactorias, tales como olor y/o manchas permanentes en la lavadora o en las prendas.

Se pueden retirar los depósitos de agua dura si fuera necesario. Use un limpiador con el rótulo "Washer safe" (Seguro para lavadoras).

LIMPIEZA DE LOS DOSIFICADORES

Posiblemente, el dosificador automático necesite una limpieza periódica para eliminar la acumulación de aditivos del lavado.

1. Extraiga el recipiente para el detergente líquido del compartimiento del detergente.
2. Retire la tapa del sifón de los compartimientos para el suavizante de telas y el blanqueador.
3. Lave todas las partes con agua corriente.
4. Limpie el hueco del dosificador con un cepillo suave.
5. Vuelva a colocar la tapa del sifón y ajústela con firmeza.
6. Ponga nuevamente el recipiente para el detergente líquido en su sitio.
7. Ejecute un ciclo de Enjuagar + Centrifugar sin ninguna carga en la lavadora.

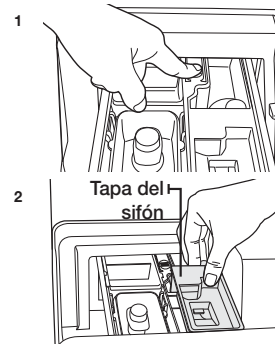

CÓMO GUARDAR LA LAVADORA

Las lavadoras se pueden dañar si no se extrae el agua de las mangueras y de los componentes internos antes de guardarla. Prepare la lavadora para guardar de la siguiente manera:

- Seleccione el ciclo Lavado Rápido y agregue blanqueador al dosificador automático. Ejecute ese ciclo en la lavadora sin carga.
- Cierre las llaves de agua y desconecte las mangueras de entrada.
- Desenchufe la lavadora del tomacorriente y deje la puerta de la lavadora abierta para que circule aire por el tambor.
- Si su lavadora ha estado almacenada en un lugar con temperaturas por debajo del punto de congelación, deje transcurrir un tiempo para que los restos de agua se derritan antes de usarla.

Mantenimiento de la lavadora

LIMPIEZA DEL FILTRO DE RESIDUOS

Recomendamos limpiar el filtro de residuos cuando el agua no drena correctamente o cuando aparece en el display el mensaje de error "nd".

1. Abra la tapa del filtro presionando y tirando de la manija con el dedo.

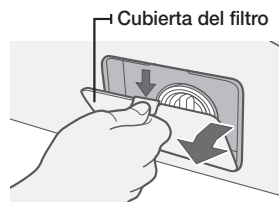

2. Sosteniendo la tapa del drenaje, tire del tubo de drenaje que está conectado al gancho guía en el frente. No tire del tubo de drenaje con demasiada fuerza.
3. Coloque un recipiente debajo de la lavadora para recuperar cualquier agua restante. Sostenga el tubo de drenaje con una mano y con la otra gire el tapón de drenaje de emergencia hacia la izquierda y sepárelo.
4. Drene el resto de agua por completo.

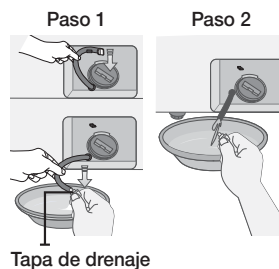

5. Gire el tapón del filtro de residuos hacia la izquierda y saque el tapón y el conjunto del filtro de residuos de la lavadora.



6. Limpie la suciedad u otros materiales que hubieran quedado en el filtro de residuos.

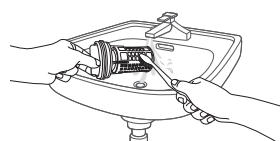

7. Asegúrese de que no esté bloqueada la bomba de drenaje ubicada detrás del filtro de residuos.

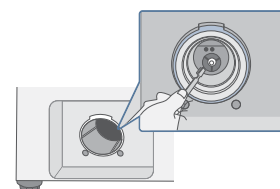

8. Una vez realizada la limpieza del filtro, inserte de nuevo el tapón y el conjunto del filtro de residuos en la lavadora. Gire el tapón del filtro de residuos en el sentido de las agujas del reloj hasta que el indicador del tapón del filtro de residuos se sitúe en la posición de las 12 horas; el indicador debe apuntar a la lavadora.
9. Vuelva a montar el tapón del desagüe de emergencia en el tubo de drenaje y cuelgue el tubo en el gancho guía.
10. Vuelva a instalar la tapa del filtro.

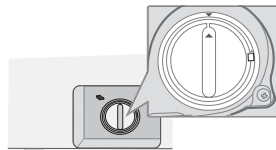

LIMPIEZA DEL SELLO/FUELLE DE LA PUERTA

1. Abra la puerta de la lavadora y saque la ropa o cualquier otro objeto.
2. Inspeccione el sello/fuelle de color gris entre la apertura de la puerta y la canasta para buscar zonas manchadas. Hale el sello/fuelle para inspeccionar todas las áreas debajo del sello/fuelle y comprobar si hay objetos extraños.

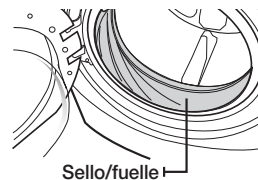

3. Si hay manchas en el área del sello/fuelle, límpielas siguiendo este procedimiento:
 - 1) Mezcle una solución diluida de $\frac{3}{4}$ de taza (177 mL) de blanqueador líquido con cloro y 1 gal. (3.8 L) de agua corriente caliente.
 - 2) Limpie el área del sello/fuelle con esta solución mediante un paño húmedo.
 - 3) Deje reposar durante 5 minutos.
 - 4) Limpie meticulosamente el área con un paño seco y deje la puerta abierta para que se seque el interior de la lavadora.



IMPORTANTE:

- Póngase guantes de goma cuando vaya a realizar una limpieza prolongada.
- Consulte las instrucciones del fabricante del blanqueador para un uso adecuado.

MANTENIMIENTO DE LA CUBIERTA SUPERIOR Y DEL MARCO FRONTAL

No coloque objetos pesados ni afilados ni tampoco el paquete de detergente sobre la lavadora. Pueden rayar o dañar la cubierta superior. Manténgalos apartados en el pedestal (si lo adquirió) o en una caja de almacenaje por separado.



Ya que toda la lavadora tiene un acabado brillante, la superficie se puede rayar o dañar fácilmente. Evite rayar o dañar la superficie cuando use la lavadora.

Mantenimiento de la lavadora

PURE CYCLE™

Pure Cycle es un programa de autolimpieza que elimina el moho que puede producirse dentro de la lavadora.

1. Presione el botón **Encender/Apagar**.
2. Seleccione el Pure Cycle
 - Una vez seleccionado el botón Pure Cycle, la única función que se puede configurar es el Inicio Retardado.
3. Presione el botón **Inicio/Pausa**.
 - Cuando presiona el botón **Inicio/Pausa** comienza el programa Pure Cycle.



- Con el programa Pure Cycle, puede limpiar el tambor sin usar un agente limpiador.
- Nunca use Pure Cycle cuando haya ropa en la lavadora. Esto puede dañar la ropa o causar un problema en la lavadora.
- **Si desea utilizar agente limpiador para tambores, use sólo 1/10 de la cantidad de agente limpiador recomendada por el fabricante.**(Cuando utilice un agente limpiador en polvo, retire el compartimiento para el detergente líquido.)



La notificación automática del Pure Cycle

- Si va a limpiar el tambor, aparece la pantalla de notificación automática del Pure Cycle. En este caso, retire la ropa de la lavadora, presione el botón de encendido y limpie el tambor activando el programa Pure Cycle.
- Si no desea ejecutar el Pure Cycle, la pantalla de notificación automática del Pure Cycle aparecerá nuevamente después de dos lavados. No ejecutar Pure Cycle en este momento no causará ningún problema en la lavadora.
- Si bien la pantalla de notificación automática de Pure Cycle aparece una vez por mes aproximadamente, la frecuencia puede variar dependiendo de la cantidad de veces que se utilice la lavadora.

Solución de problemas

CONTROLE ESTOS PUNTOS SI SU LAVADORA...

PROBLEMA	SOLUCIÓN
No enciende...	<ul style="list-style-type: none"> • Asegúrese de que la puerta esté bien cerrada. • Verifique que la lavadora esté enchufada. • Verifique que las llaves de agua estén abiertas. • Asegúrese de presionar el botón Inicio/Pausa para encender la lavadora. • Verifique que la función Seguro para niños no esté activada; consulte página 37. • Antes de que la lavadora comience a llenarse, se escuchará una serie de sonidos semejantes a un "clic" para controlar la traba de la puerta y que se efectúe un drenaje rápido. • Controle el fusible o reinicie el disyuntor.
No tiene agua o no tiene suficiente agua.	<ul style="list-style-type: none"> • Abra las dos llaves completamente. • Asegúrese de que la puerta esté bien cerrada. • Enderece las mangueras de entrada de agua. • Desconecte las mangueras y limpie los filtros de las mangueras. Posiblemente, los filtros de las mangueras estén tapados. • Abra y cierre la puerta y, a continuación, presione el botón Inicio/Pausa.
Tiene restos de detergente en el dosificador automático después de que ha finalizado el ciclo de lavado.	<ul style="list-style-type: none"> • Asegúrese de que la lavadora funcione con suficiente presión de agua. • Asegúrese de que el disco selector de detergente se encuentre en la posición superior cuando usa detergente en polvo.
Vibra o hace demasiado ruido.	<ul style="list-style-type: none"> • Compruebe que la lavadora esté ubicada sobre una superficie nivelada. Si la superficie no está nivelada, ajuste las patas de la lavadora para nivelar el electrodoméstico. • Asegúrese de que se hayan retirado los tornillos de transporte. • Asegúrese de que la lavadora no toque ningún otro objeto. • Verifique que la carga de ropa sea equilibrada.
Se detiene	<ul style="list-style-type: none"> • Enchufe el cable de alimentación a un tomacorriente que funcione. • Controle el fusible o reinicie el disyuntor. • Cierre la puerta y presione el botón Inicio/Pausa para hacer funcionar la lavadora. Por su seguridad, la lavadora no lavará ni centrifugará salvo que la puerta esté cerrada. • Antes de que la lavadora comience a llenarse, se escuchará una serie de sonidos semejantes a un "clic" para controlar la traba de la puerta y que se efectúe un drenaje rápido. • Se puede producir una pausa o un período de remojo en el ciclo. Espere brevemente para ver si se inicia. • Controle que los filtros de las mangueras de entrada a la altura de las llaves no presenten obstrucciones. Limpie los filtros periódicamente.

Solución de problemas

PROBLEMA	SOLUCIÓN
Se llena con agua a una temperatura incorrecta.	<ul style="list-style-type: none"> Abra las dos llaves completamente. Asegúrese de que la selección de temperatura sea la correcta. Asegúrese de que las mangueras estén conectadas a las llaves correctas. Purgue las cañerías. Controle el calentador de agua. Debería estar configurado para proveer agua caliente en la salida de agua a una temperatura mínima de 120 °F (49 °C). Asimismo, verifique la capacidad del calentador de agua y la velocidad de recuperación. Desconecte las mangueras y limpie los filtros. Posiblemente, los filtros de las mangueras estén tapados. A medida que la lavadora se llena, la temperatura del agua puede variar debido a que la función automática de control de la temperatura controla la temperatura del agua que ingresa. Esto es normal. Mientras la lavadora se llena, es posible que observe que por el dosificador pasa sólo agua caliente y/o sólo agua fría cuando se seleccionan las temperaturas de lavado fría o tibia. Ésta es una función normal que cumple el control de temperatura automático dado que la lavadora determina la temperatura del agua.
La puerta está trabada y no se abre.	<ul style="list-style-type: none"> Presione el botón Inicio/Pausa para detener la lavadora. La puerta de la lavadora permanecerá trabada durante la fase de calentamiento del ciclo Esterilizar Puede llevar algunos minutos que el mecanismo de cierre de la puerta se desconecte.
No drena y/o no centrifuga.	<ul style="list-style-type: none"> Controle el fusible o reinicie el disyuntor. Enderece las mangueras de drenaje. Elimine las mangueras enroscadas. Si hay una restricción de drenado, comuníquese con el centro de atención al cliente. Cierre la puerta y presione el botón Inicio/Pausa. Por su seguridad, la lavadora no girará ni centrifugará salvo que la puerta esté cerrada. Compruebe que el filtro de residuos no esté obstruido.
Deja la carga demasiado húmeda al finalizar el ciclo.	<ul style="list-style-type: none"> Use la velocidad de centrifugado Alta o Muy alta. Use un detergente de alta eficacia para reducir la formación de espuma en exceso. La carga es demasiado pequeña. Las cargas muy pequeñas (una o dos prendas) se pueden desequilibrar y no centrifugarse en absoluto.
Pierde agua.	<ul style="list-style-type: none"> Asegúrese de que la puerta esté bien cerrada. Asegúrese de que todas las conexiones de las mangueras estén ajustadas. Asegúrese de que el extremo de la manguera de drenaje esté correctamente conectado y asegurado al sistema de drenaje. Evite sobrecargar la lavadora. Use un detergente de alta eficacia para evitar la formación de espuma en exceso.
Tiene espuma en exceso.	<ul style="list-style-type: none"> Use un detergente de alta eficacia para evitar la formación de espuma en exceso. Reduzca la cantidad de detergente para el agua blanda, las cargas ligeramente sucias o pequeñas. NO se recomienda un detergente de baja eficacia.

CÓDIGOS DE INFORMACIÓN

Pueden aparecer códigos de información para ayudarlo a comprender mejor qué ocurre con la lavadora.

El sistema automático de supervisión de fallas Smart Care de Samsung detecta y diagnostica problemas tempranamente y proporciona una solución fácil y rápida a través de la navegación en la pantalla LCD.

Cuando la lavadora tiene un problema, la pantalla de notificación mostrará la información y la solución para ayudarlo a comprender mejor qué ocurre con la lavadora y cómo solucionar el problema.



CÓDIGO DE ERROR	SIGNIFICADO Y SOLUCIÓN
dc	Un desequilibrio en la carga que impide que la lavadora centrifugue. Redistribuya la carga y presione le botón Inicio/Pausa.
dS	La puerta está abierta cuando la lavadora está en funcionamiento. Cierre la puerta firmemente y reinicie el ciclo. Si el código vuelve a aparecer, comuníquese con el servicio al cliente.
FL	No se logra cerrar la puerta de la lavadora. Cierre la puerta firmemente y reinicie el ciclo. Si el código vuelve a aparecer, comuníquese con el servicio al cliente.
Hr	Un problema con el control de la temperatura del agua. (Problema con el control del calentador.) Comuníquese con el Servicio al Cliente.
LE	La lavadora intentó llenarse de agua, pero no alcanzó el nivel de agua adecuado. Comuníquese con el Servicio al Cliente.
LO	La puerta no se destraba. Asegúrese de que la puerta esté bien cerrada. Presione el botón de Encendido para apagar la lavadora y, a continuación, vuélvala a encender. Si el código vuelve a aparecer, comuníquese con el servicio al cliente.
nd	La lavadora no está drenando. Esto también puede significar que la unidad percibe una pequeña obstrucción mientras drena. <ol style="list-style-type: none"> 1. Apague la unidad durante 10 segundos y luego enciéndala nuevamente. 2. Seleccione el ciclo Sólo centrifugado. 3. Presione Inicio/Pausa para que el agua drene. Si sigue sin drenar, comuníquese con el servicio al cliente.
nF	La lavadora intentó llenarse pero no lo logró. Asegúrese de que las llaves de agua estén completamente abiertas. Controle que no haya mangueras dobladas. Controle los filtros interiores de las mangueras. Si está utilizando un dispositivo de seguridad contra inundación, retírelo y conecte la manguera del agua directamente en la unidad. Verifique si la manguera de suministro de agua caliente está conectada. Se debe conectar la manguera de suministro de agua caliente ya que la función de control automático de la temperatura (A.T.C) suministra agua caliente.

Solución de problemas

CÓDIGO DE ERROR	SIGNIFICADO Y SOLUCIÓN
nF1	La conexión de la manguera de agua caliente/fría no es correcta. Conecte la manguera de agua caliente/fría correctamente.
OE	Se detecta una falla en el sensor del nivel de agua. Comuníquese con el Servicio al Cliente.
1E	El sensor de Nivel de Agua no está funcionando bien. Comuníquese con el Servicio al Cliente.
E2	Una tecla atascada. Comuníquese con el Servicio al Cliente.
tE	Un problema con el sensor de temperatura. Reinicie el ciclo. Si el código vuelve a aparecer, comuníquese con el servicio al cliente.
3E	Un problema con el motor. Reinicie el ciclo. Si el código vuelve a aparecer, comuníquese con el servicio al cliente.
2E	Se detectó alto/bajo voltaje. Reinicie el ciclo. Si el código vuelve a aparecer, comuníquese con el servicio al cliente.
AE	Un error de comunicación entre el PBA principal y secundario Comuníquese con el Servicio al Cliente.
AE4	Un error de comunicación entre el Módulo Wi-Fi y la PBA principal Comuníquese con el Servicio al Cliente.
AE3	Un error de comunicación entre el MÓDEM PARA DR y el PBA principal Comuníquese con el Servicio al Cliente.
AE5	Un error de comunicación entre el Módulo de LCD y el PBA PRINCIPAL Comuníquese con el Servicio al Cliente.
8E	Un problema con el sensor de MEMS. Comuníquese con el Servicio al Cliente.
SF1 SF2 SF3	Un error del sistema Comuníquese con el Servicio al Cliente.
SUdS	Detectó demasiada espuma durante la sesión de lavado. La unidad ingresará en estado de espera hasta que haya disminuido la cantidad de espuma. La unidad volverá a funcionar. Cuando termine el lavado, por su parte, los códigos "End" y "SUdS" se iluminarán.

Para los códigos que no figuran más arriba, llame al 1-800-726-7864 (1-800-SAMSUNG)

PREGUNTAS Y RESPUESTAS SOBRE LA CONFIGURACIÓN DE RED

PREGUNTA	RESPUESTA
La lavadora o secadora no se encuentra en la aplicación del teléfono inteligente.	<ul style="list-style-type: none"> • Controle el estado de alimentación del AP. • Verifique si el teléfono inteligente está conectado con Wi-Fi. • Verifique si la función Wi-Fi de la lavadora o secadora está encendida. • Para actualizar la pantalla, presione "Configurar" nuevamente. • Si el AP está instalado demasiado lejos de la lavadora o secadora, la potencia de la señal Wi-Fi puede ser débil. En este caso, acerque el AP a la lavadora o secadora.
El AP no se encuentra en la lavadora o secadora.	<ul style="list-style-type: none"> • Controle el estado de alimentación del AP. • Verifique si la función Wi-Fi de la lavadora o secadora está encendida. • Para actualizar la pantalla, presione "Configurar" nuevamente. • Si el AP está instalado demasiado lejos de la lavadora o secadora, la potencia de la señal Wi-Fi puede ser débil. En este caso, acerque el AP a la lavadora o secadora. Asegúrese de que el número de barras de antena que aparecen sea al menos 3. • Dado que si la información sobre el desempeño del AP es baja es posible que no se encuentre en la lavadora o secadora, utilice un AP de alto desempeño si está disponible.
Hay más de una lavadora o secadora en la casa. ¿Debo instalar un AP para cada uno?	<ul style="list-style-type: none"> • Puede instalar sólo un AP. • Si desea instalar un AP para cada lavadora y secadora, seleccione el AP correspondiente para cada uno de los productos de la aplicación "Lavadora inteligente". • Cuando hay una lavadora y secadora instaladas, pueden controlarse a través de un AP.
¿Cuál AP es mejor?	<ul style="list-style-type: none"> • Dado que la lavadora o secadora se controla a través del AP desde adentro o afuera de la casa, se recomienda un AP de alto desempeño. • Utilice un AP con marca de certificación Wi-Fi. • Dado que un AP con 2 o más antenas ofrece un mejor desempeño, compre y utilice el AP.
¿Cómo puedo verificar si el AP no funciona?	<ul style="list-style-type: none"> • Conecte el teléfono inteligente al AP y verifique si puede conectarse a Internet. Si puede conectarse a Internet, el AP es normal. • Verifique si el LED del AP titila. Si todos los LED están apagados, indica que la alimentación está apagada. • Si el AP parece no funcionar adecuadamente, solicite servicio post venta.
El cliente no tiene una PC. ¿El cliente puede usar la función de control interior y exterior?	<ul style="list-style-type: none"> • Si puede accederse a Internet dentro de la casa, la función está disponible. Sin embargo, debe iniciar sesión en el sitio web y registrar el producto.
¿Cuántos usuarios pueden controlar una lavadora o secadora?	<ul style="list-style-type: none"> • Únicamente si la aplicación "Lavadora inteligente" está autenticada, múltiples usuarios pueden controlar la lavadora o secadora.

Solución de problemas

PREGUNTA	RESPUESTA
¿Cuál es el lugar adecuado para instalar una lavadora o secadora?	<ul style="list-style-type: none">• Dado que la lavadora o secadora es pesada y se conecta a la red de agua, debe instalarse en el lugar adecuado. Se recomienda instalar el AP cerca de la lavadora o secadora. Puede verificar la potencia de la señal mediante la pantalla de la lavadora o secadora o el teléfono inteligente.• Dado que el desempeño se ve seriamente afectado por una puerta o pared de acero, instale el producto en un lugar abierto. Si hay una puerta frente al producto instalado, abra la puerta al usar el producto.• No coloque ningún objeto hecho de acero o vidrio frente al frente del LCD de la lavadora dado que bloquea la señal de radio.• Tenga en cuenta que la señal de radio puede debilitarse o tener interferencia y la comunicación con el teléfono inteligente puede fallar cuando se usa un microondas en la casa.• Instale la lavadora o secadora de manera tal que el frente del producto enfrente el AP si estuviera disponible.
¿Cómo puedo conectar la lavadora o secadora a un teléfono inteligente de manera estable?	<ul style="list-style-type: none">• Cuando la potencia de señal que aparece en el LCE de la lavadora o secadora es débil, puede fallar el control. Verifique que la marca como se indica a continuación o mida la potencia de la señal.<ul style="list-style-type: none">• Deben aparecer al menos 3 barras de antena en el LCD de la lavadora o secadora.• Deben aparecer al menos 3 barras de antena para la conexión Wi-Fi en el teléfono inteligente.• Cuando la potencia de la señal se mide con una aplicación para teléfonos inteligentes que muestran la potencia de la señal Wi-Fi, la potencia de la señal debe ser superior a -65 dBm. (Por Ej.: -60 dBm y -50 dBm son más fuertes que -65 dBm.)
¿Qué debo hacer cuando la cantidad de barras de antena que aparecen en el LCD de la lavadora o secadora es 1?	<ul style="list-style-type: none">• Cuando la potencia de señal que aparece en el LCE de la lavadora o secadora es débil, puede fallar el control. En este caso, tome las siguientes medidas para un funcionamiento normal.<ul style="list-style-type: none">• Acerque el AP a la lavadora o secadora. (Deben aparecer al menos 3 barras de antena en la configuración de red de la lavadora para un funcionamiento adecuado.)• Dado que los AP viejos pueden tener un desempeño inferior, utilice uno nuevo si estuviera disponible.• Coloque la antena del AP en posición vertical si estuviera disponible de manera que la señal de radio se propague más fácilmente.

Apéndice

TABLA DE INDICACIONES SOBRE LA TELA

Los siguientes símbolos ofrecen indicaciones acerca del cuidado de las prendas. La etiqueta de indicaciones de la prenda incluye símbolos para lavado, blanqueado, secado y planchado, o limpieza a seco cuando sea necesaria. El uso de símbolos garantiza la consistencia entre los fabricantes textiles de artículos nacionales e importados. Siga las indicaciones de la etiqueta para prolongar la vida útil de la prenda y reducir los problemas del lavado.

Ciclo de lavado		Instrucciones especiales		Símbolos de advertencia para el lavado	
	Normal		Secar colgado/tender		No lavar
	Planchado permanente / Antiarrugas / Control de arrugas		Colgar para que escurra		No retorcer
	Prendas suaves / delicadas		Secar en posición horizontal		No usar blanqueador
	Delicada/Lavado a mano	Secado con calor			No secar en secadora
Temperatura del agua**			Alto		Sin vapor (agregado a la plancha)
	Caliente		Medio		No planchar
	Tibia		Bajo	Limpiar en seco	
	Fría		Cualquier calor		Limpiar en seco
Blanqueador			Sin calor / aire		No limpiar en seco
	Cualquier blanqueador (cuando sea necesario)	Temperaturas de secado con plancha o vapor			Secar colgado/tender
	Sólo blanqueador sin cloro (con protección para ropa de color)		Alto		Colgar para que escurra
	Blanqueador (cuando sea necesario)		Medio		Secar en posición horizontal
	Ciclo de secado en secadora		Bajo		Para lanas que se puedan lavar en lavadora. Las cargas deben tener un peso inferior a las 8 lb.
	Normal				
	Planchado permanente / Antiarrugas / Control de arrugas				
	Prendas suaves / delicadas				

** Los símbolos con punto representan las temperaturas del agua del lavado apropiadas para diversas prendas. El rango de temperatura para Caliente es de 105-125 °F / 41-52 °C, para Tibia es de 85-105 °F / 29-41 °C y para Fría es de 60-85 °F / 16-29 °C. (La temperatura del agua del lavado debe alcanzar un mínimo de 60 °F / 16 °C para que se active el detergente y se logre un lavado eficaz). Posiblemente la lavadora no garantice estas temperaturas porque las temperaturas reales del agua que ingresa en la lavadora dependen de la configuración del calentador de agua y de las temperaturas del suministro de agua regional. Por ejemplo, el agua fría que ingresa en las casas de los Estados del Norte durante el invierno puede ser de 40 °F/4 °C, la cual es demasiado fría para que se logre un lavado eficaz. En este caso, será preciso ajustar la temperatura del agua seleccionando la opción de temperatura cálida, agregando algo de agua caliente a la línea MAX FILL (Llenado máximo) o usando la opción de calentamiento de la lavadora, si se dispone de ella.

Apéndice

TABLA DE CICLOS

Use esta tabla para configurar el mejor ciclo y las opciones para su lavadora.

(●: configurado en fábrica, ○: Seleccionable, × No disponible)

Programa			Funciones									
			Temperatura					Centrifugado				
			Muy caliente	Caliente	Tibia	Lavado ecológico cálido	Fría	Muy alto	Alto	Medio	Bajo	Sin centrifugado
Normal	excepto Fría	BAJA	×	○	●	○	○	○	●	○	○	○
		MEDIA	×	○	●	○	○	○	●	○	○	○
		ALTA	×	○	●	○	○	○	●	○	○	○
Acción fuerte	Con prelavado	BAJA	×	●	○	○	○	●	○	○	○	○
		MEDIA	×	●	○	○	○	●	○	○	○	○
		ALTA	×	●	○	○	○	●	○	○	○	○
	Sin prelavado	BAJA	×	●	○	○	○	●	○	○	○	○
		MEDIA	×	●	○	○	○	●	○	○	○	○
		ALTA	×	●	○	○	○	●	○	○	○	○
Sintética		×	×	●	○	○	×	○	○	●	○	
Esterilizar		●	×	×	×	×	●	○	○	○	○	
Ropa de cama	BAJA	×	×	●	○	○	×	×	○	●	○	
	MEDIA	×	×	●	○	○	×	×	○	●	○	
	ALTA	×	×	●	○	○	×	×	○	●	○	
Vaporización profunda		×	●	×	×	×	○	●	○	○	○	
Enjuague + Centrifugado		×	×	×	×	●	○	●	○	○	○	
Sólo centrifugado		×	×	×	×	×	○	●	○	○	○	
Lavado Rápido		×	○	●	○	○	○	●	○	○	○	
Lana		×	×	●	○	○	×	×	×	●	○	
Delicado/Lavado a mano		×	×	○	○	●	×	×	×	●	○	
Eliminación de manchas	Tibia Fría	×	○	●	○	○	○	●	○	○	○	
	Caliente	×	○	●	○	○	○	●	○	○	○	
Ropa deportiva		×	×	●	○	○	×	×	○	●	○	
Lavado ecológico frío		×	×	×	×	●	○	●	○	○	○	
Lavado de tambor		●	×	×	×	×	×	×	×	●	×	
Cocina		×	×	●	×	×	○	●	○	○	○	
Jardinería		×	×	●	×	×	●	○	○	○	○	
Oficina		×	×	×	●	×	○	○	○	●	○	
Ropa exterior		×	×	●	×	×	○	○	○	●	○	
Ropa de niños		×	×	●	×	×	○	●	○	○	○	
Programa Bebé		×	×	●	×	×	○	●	○	○	○	

TABLA DE CICLOS

Use esta tabla para configurar el mejor ciclo y las opciones para su lavadora.

(●: configurado en fábrica, ○: Seleccionable, × No disponible)

Programa			Funciones					Opciones					
			Nivel de suciedad					Enjuague extra	Centrifugado extra	Mi ciclo	Prelavado	Inicio retardado	Vapor
			Muy sucia (Sucia)	Sucia (▲)	Normal	Limpia (▼)	Muy limpia (Leve)						
Normal	excepto Fria	BAJA	○	○	●	○	○	○	○	○	○	○	
		MEDIA	○	○	●	○	○	○	○	○	○	○	
		ALTA	○	○	●	○	○	○	○	○	○	○	
Carga pesada	Con prelavado	BAJA	●	○	○	○	○	○	○	○	●	○	
		MEDIA	●	○	○	○	○	○	○	○	●	○	
		ALTA	●	○	○	○	○	○	○	○	●	○	
	Sin prelavado	BAJA	●	○	○	○	○	○	○	○	●	○	
		MEDIA	●	○	○	○	○	○	○	○	●	○	
		ALTA	●	○	○	○	○	○	○	○	●	○	
Sintética		○	○	●	○	○	○	○	○	○	○	×	
Esterilizar		○	○	●	○	○	○	○	○	○	○	○	
Ropa de cama	BAJA	○	○	●	○	○	○	○	○	○	○	○	
	MEDIA	○	○	●	○	○	○	○	○	○	○	○	
	ALTA	○	○	●	○	○	○	○	○	○	○	○	
Vaporización profunda		●	×	×	×	×	○	○	○	○	○	●	
Enjuague + Centrifugado							○	○	○	×	○	×	
Sólo centrifugado							×	○	○	×	○	×	
Lavado Rápido		○	○	○	○	●	○	×	○	×	○	×	
Lana		×	×	●	×	×	×	×	○	×	○	×	
Delicado/Lavado a mano		○	○	●	○	○	○	×	○	×	○	×	
Eliminación de manchas	Tibia, Fría	●	○	○	○	○	○	○	○	○	○	○	
	Caliente	●	○	○	○	○	○	○	○	○	○	○	
Ropa deportiva		○	○	●	○	○	○	○	○	○	○	×	
Lavado ecológico frío		×	×	●	○	○	○	○	○	○	○	×	
Lavado de tambor							×	×	○	×	○	×	
Cocina		○	●	○	○	○	●	○	○	○	○	○	
Jardinería		○	●	○	○	○	●	○	○	○	○	○	
Oficina		×	○	○	●	○	○	○	○	○	○	×	
Ropa exterior		×	○	●	○	○	○	○	○	○	○	×	
Ropa de niños		○	●	○	○	○	●	○	○	○	○	○	
Programa Bebé		○	○	●	○	○	●	○	○	○	○	○	

Apéndice

AYUDA AL MEDIOAMBIENTE

- Esta lavadora se fabrica con materiales reciclables. Si decide deshacerse de ella, siga la normativa local relacionada con la eliminación de desechos. Corte el cable de alimentación para que el electrodoméstico no pueda conectarse a una fuente de alimentación. Quite la puerta para que los animales y los niños pequeños no puedan quedar atrapados dentro del electrodoméstico.
- No utilice cantidades de detergente mayores a las recomendadas por el fabricante del detergente.
- Utilice productos quitamanchas y blanqueadores antes del ciclo de lavado y sólo cuando sea necesario.
- Ahorre agua y electricidad utilizando la capacidad total de la lavadora (la cantidad exacta depende del programa que se utilice).

DECLARACIÓN DE CONFORMIDAD

Este aparato cumple con la norma UL2157.

ESPECIFICACIONES

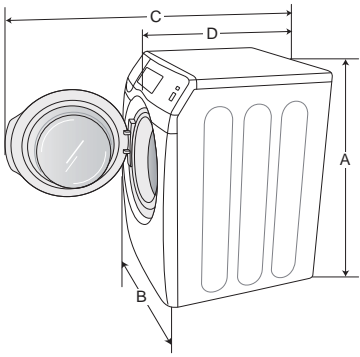
TIPO	LAVADORA DE CARGA FRONTAL		
DIMENSIONES	Div	Pulgadas (mm)	
	A. Altura - General	39" (990)	
	B. Ancho	27" (686)	
	C. Profundidad con la puerta abierta 90°	51.2"(1300)	
	D. Profundidad	34.1"(865)	
			
PRESIÓN DEL AGUA	20-116 psi(137-800 kPa)		
PESO	105kg (105.01kg)		
POTENCIA DEL CALENTADOR	900 W		
CONSUMO DE ENERGÍA	LAVADO	120 V	200 W
	LAVADO Y CALENTAMIENTO	120 V	1150 W
	CENTRIFUGADO	120 V	550 W
	DRENAJE	120 V	80 W
REVOLUCIONES DEL CENTRIFUGADO	WF457*	1300 rpm	

Garantía (Estados Unidos)

LAVADORA SAMSUNG

GARANTÍA LIMITADA PARA EL COMPRADOR ORIGINAL

El presente producto de la marca SAMSUNG, tal como lo provee y distribuye SAMSUNG ELECTRONICS AMERICA, INC. (SAMSUNG) y lo entrega nuevo, en su embalaje de cartón original al comprador o consumidor original, está garantizado por SAMSUNG contra defectos de fabricación de los materiales y la mano de obra durante el período limitado de la garantía de:

Un (1) año para las piezas y la mano de obra. Dos (2) años para las piezas del panel de control. Tres (3) años para las piezas del tambor inoxidable. Diez (10) años para las piezas del motor

La presente garantía limitada comienza en la fecha original de compra y es válida únicamente para productos comprados y usados en los Estados Unidos. Para recibir el servicio técnico de la garantía, el comprador debe comunicarse con SAMSUNG con el fin de que se determine el problema y los procedimientos del servicio. El servicio técnico de la garantía sólo puede ser prestado por un centro de servicio técnico autorizado de SAMSUNG. Se debe presentar la factura de compra original como prueba de compra a SAMSUNG o al servicio técnico autorizado de SAMSUNG. SAMSUNG prestará servicio técnico a domicilio durante el período de la garantía sin costo, sujeto a la disponibilidad dentro de los Estados Unidos contiguos. El servicio técnico a domicilio no está disponible en todas las áreas.

Para recibir el servicio técnico a domicilio, el producto no debe presentar obstrucciones y debe ser accesible para el agente del servicio técnico. Si el servicio técnico no está disponible, SAMSUNG puede optar por transportar el producto hasta y desde el servicio técnico autorizado.

SAMSUNG reparará, reemplazará el producto u ofrecerá un reembolso a su criterio y sin cargo adicional, tal como se establece en la presente garantía, con piezas o productos nuevos o reacondicionados si se comprueba que es defectuoso durante el período limitado de la garantía especificado anteriormente. Todas las piezas y los productos reemplazados pasan a ser propiedad de SAMSUNG y deben ser devueltos a SAMSUNG. Las piezas y los productos reemplazados asumen la garantía original que resta, o noventa (90) días, el período que sea el más prolongado.

La presente garantía limitada cubre defectos de fabricación de los materiales y la mano de obra encontrados durante el uso normal y doméstico de este producto y no será válida para lo siguiente: daños que ocurran durante el envío; entrega e instalación; aplicaciones y usos para los cuales el presente producto no fue destinado; números de serie o producto alterados; daño cosmético o acabado exterior; accidentes, abuso, descuido, incendio, inundación, caída de rayos, u otros casos fortuitos o de fuerza mayor; uso de productos, equipo, sistemas, utilidades, servicios, piezas, suministros, accesorios, aplicaciones, instalaciones, reparaciones, cableado externo o conectores no provistos ni autorizados por SAMSUNG que dañen este producto o que acarreen problemas en el servicio; voltaje de la línea eléctrica incorrecto, fluctuaciones y sobretensión; ajustes del cliente e incumplimiento de lo establecido en el manual de instrucciones, instrucciones de mantenimiento y ambientales que están cubiertas y recomendadas en el manual de instrucciones; traslado y reinstalación del producto; problemas causados por plagas.

La presente garantía limitada no cubre problemas derivados de la corriente, el voltaje o el suministro eléctrico incorrectos, las bombillas de luz, los fusibles de la casa, el cableado de la casa, el costo del servicio técnico para recibir instrucciones o corregir errores en la instalación.

SAMSUNG no garantiza el funcionamiento ininterrumpido o sin errores del producto.

Garantía

SALVO LO ESTABLECIDO EN LA PRESENTE GARANTÍA, NO EXISTEN GARANTÍAS SOBRE EL PRESENTE PRODUCTO, YA SEAN EXPRESAS O TÁCITAS, Y SAMSUNG DESCONOCE TODAS LAS GARANTÍAS QUE INCLUYEN, AUNQUE NO EN CARÁCTER TAXATIVO, CUALQUIER GARANTÍA TÁCITA DE QUE EL PRODUCTO SE ENCUENTRA EN CONDICIONES APTAS PARA LA VENTA, DE DEFRAUDACIÓN DE DERECHOS O DE QUE EL PRODUCTO SE ADECUA A LOS FINES ESPECÍFICOS PARA LOS CUALES SE ADQUIERE.

NINGÚN AVAL O GARANTÍA OTORGADOS POR PERSONA, COMPAÑÍA O CORPORACIÓN ALGUNA CON RESPECTO AL PRESENTE PRODUCTO REVESTIRÁ CARÁCTER VINCULANTE PARA SAMSUNG. SAMSUNG NO SERÁ RESPONSABLE POR PÉRDIDA DE INGRESOS O LUCRO CESANTE, IMPOSIBILIDAD DE GENERAR AHORROS U OBTENER OTROS BENEFICIOS, O CUALQUIER DAÑO DERIVADO DE CIRCUNSTANCIAS ESPECIALES, DAÑO IMPREVISTO O DERIVADO CAUSADO POR EL USO, USO INCORRECTO, O INCAPACIDAD PARA USAR EL PRESENTE PRODUCTO, INDEPENDIENTEMENTE DE LA TEORÍA LEGAL EN QUE SE FUNDE EL RECLAMO Y AUN CUANDO SE LE HAYA NOTIFICADO A SAMSUNG DE LA POSIBILIDAD DE TALES DAÑOS.

NINGÚN RESARCIMIENTO DE NINGUNA ÍNDOLE CONTRA SAMSUNG SUPERARÁ EL MONTO DE COMPRA DEL PRODUCTO VENDIDO POR SAMSUNG Y CAUSANTE DEL PRESUNTO DAÑO. SIN LIMITAR LO PRECEDENTE, EL COMPRADOR ASUME TODO EL RIESGO Y LA RESPONSABILIDAD POR PÉRDIDA, DAÑO O LESIÓN AL COMPRADOR Y A LOS BIENES DEL COMPRADOR Y A TERCEROS Y A SUS BIENES DERIVADOS DEL USO, USO INCORRECTO O INCAPACIDAD PARA USAR EL PRESENTE PRODUCTO. LA PRESENTE GARANTÍA LIMITADA NO SE EXTENDERÁ A NINGUNA PERSONA DISTINTA DEL COMPRADOR ORIGINAL DEL PRESENTE PRODUCTO, ES INTRANSFERIBLE Y ESTABLECE SU EXCLUSIVA REPARACIÓN.

Algunos Estados no permiten limitaciones en cuanto al plazo de una garantía implícita, o la exclusión o limitación de daños imprevistos o derivados, por lo tanto las limitaciones o exclusiones antedichas pueden no aplicarse en su caso. Esta garantía le otorga derechos específicos, y además puede tener otros derechos que varían según el Estado en el que se encuentre.

Para recibir un servicio técnico de garantía, comuníquese con SAMSUNG a:

Samsung Electronics America, Inc.

85 Challenger Road Ridgefield Park, NJ 07660

1-800-SAMSUNG (726-7864)

www.samsung.com

Garantía (CANADÁ)

LAVADORA SAMSUNG

GARANTÍA LIMITADA PARA EL COMPRADOR ORIGINAL

El presente producto de la marca SAMSUNG, tal como lo provee y distribuye SAMSUNG ELECTRONICS CANADA, INC. (SAMSUNG) y lo entrega nuevo, en su embalaje de cartón original al comprador o consumidor original, está garantizado por SAMSUNG contra defectos de fabricación de los materiales y la mano de obra durante el período limitado de la garantía de:

Un (1) año para las piezas y la mano de obra. Diez (10) años para las piezas del motor de la lavadora.

La presente garantía limitada comienza en la fecha original de compra y es válida únicamente para productos comprados y usados en Canadá. Para recibir el servicio técnico de la garantía, el comprador debe comunicarse con SAMSUNG con el fin de que se determine el problema y los procedimientos del servicio. El servicio técnico de la garantía sólo puede ser prestado por un centro de servicio técnico autorizado de SAMSUNG. Se debe presentar la factura de compra original como prueba de compra a SAMSUNG o al servicio técnico autorizado de SAMSUNG. SAMSUNG prestará servicio técnico a domicilio durante el período de la garantía sin costo, sujeto a la disponibilidad dentro de Canadá. El servicio técnico a domicilio no está disponible en todas las áreas.

Para recibir el servicio técnico a domicilio, el producto no debe presentar obstrucciones y debe ser accesible para el agente del servicio técnico. Si el servicio técnico no está disponible, SAMSUNG puede optar por transportar el producto hasta y desde el servicio técnico autorizado.

SAMSUNG reparará, reemplazará el producto u ofrecerá un reembolso a su criterio y sin cargo adicional, tal como se establece en la presente garantía, con piezas o productos nuevos o reacondicionados si se comprueba que es defectuoso durante el período limitado de la garantía especificado anteriormente. Todas las piezas y los productos reemplazados pasan a ser propiedad de SAMSUNG y deben ser devueltos a SAMSUNG. Las piezas y los productos reemplazados asumen la garantía original que resta, o noventa (90) días, el período que sea el más prolongado. La presente garantía limitada cubre defectos de fabricación de los materiales y la mano de obra encontrados durante el uso normal y doméstico de este producto y no será válida para lo siguiente: daños que ocurran durante el envío; entrega e instalación; aplicaciones y usos para los cuales el presente producto no fue destinado; números de serie o producto alterados; daño cosmético o acabado exterior; accidentes, abuso, descuido, incendio, inundación, caída de rayos, u otros casos fortuitos o de fuerza mayor; uso de productos, equipo, sistemas, utilidades, servicios, piezas, suministros, accesorios, aplicaciones, instalaciones, reparaciones, cableado externo o conectores no provistos ni autorizados por SAMSUNG que dañen este producto o que acarreen problemas en el servicio; voltaje de la línea eléctrica incorrecto, fluctuaciones y sobretensión; ajustes del cliente e incumplimiento de lo establecido en el manual de instrucciones, instrucciones de mantenimiento y ambientales que están cubiertas y recomendadas en el manual de instrucciones; traslado y reinstalación del producto; problemas causados por plagas. La presente garantía limitada no cubre problemas derivados de la corriente, el voltaje o el suministro eléctrico incorrectos, las bombillas de luz, los fusibles de la casa, el cableado de la casa, el costo del servicio técnico para recibir instrucciones o corregir errores en la instalación. SAMSUNG no garantiza el funcionamiento ininterrumpido o sin errores del producto.

Garantía

SALVO LO ESTABLECIDO EN LA PRESENTE GARANTÍA, NO EXISTEN GARANTÍAS SOBRE EL PRESENTE PRODUCTO, YA SEAN EXPRESAS O TÁCITAS, Y SAMSUNG DESCONOCE TODAS LAS GARANTÍAS QUE INCLUYEN, AUNQUE NO EN CARÁCTER TAXATIVO, CUALQUIER GARANTÍA TÁCITA DE QUE EL PRODUCTO SE ENCUENTRA EN CONDICIONES APTAS PARA LA VENTA, DE DEFRAUDACIÓN DE DERECHOS O DE QUE EL PRODUCTO SE ADECUA A LOS FINES ESPECÍFICOS PARA LOS CUALES SE ADQUIERE.

NINGÚN AVAL O GARANTÍA OTORGADOS POR PERSONA, COMPAÑÍA O CORPORACIÓN ALGUNA CON RESPECTO AL PRESENTE PRODUCTO REVESTIRÁ CARÁCTER VINCULANTE PARA SAMSUNG. SAMSUNG NO SERÁ RESPONSABLE POR PÉRDIDA DE INGRESOS O LUCRO CESANTE, IMPOSIBILIDAD DE GENERAR AHORROS U OBTENER OTROS BENEFICIOS, O CUALQUIER DAÑO DERIVADO DE CIRCUNSTANCIAS ESPECIALES, DAÑO IMPREVISTO O DERIVADO CAUSADO POR EL USO, USO INCORRECTO, O INCAPACIDAD PARA USAR EL PRESENTE PRODUCTO, INDEPENDIEMENTE DE LA TEORÍA LEGAL EN QUE SE FUNDE EL RECLAMO Y AUN CUANDO SE LE HAYA NOTIFICADO A SAMSUNG DE LA POSIBILIDAD DE TALES DAÑOS.

NINGÚN RESARCIMIENTO DE NINGUNA ÍNDOLE CONTRA SAMSUNG SUPERARÁ EL MONTO DE COMPRA DEL PRODUCTO VENDIDO POR SAMSUNG Y CAUSANTE DEL PRESUNTO DAÑO. SIN LIMITAR LO PRECEDENTE, EL COMPRADOR ASUME TODO EL RIESGO Y LA RESPONSABILIDAD POR PÉRDIDA, DAÑO O LESIÓN AL COMPRADOR Y A LOS BIENES DEL COMPRADOR Y A TERCEROS Y A SUS BIENES DERIVADOS DEL USO, USO INCORRECTO O INCAPACIDAD PARA USAR EL PRESENTE PRODUCTO. LA PRESENTE GARANTÍA LIMITADA NO SE EXTENDERÁ A NINGUNA PERSONA DISTINTA DEL COMPRADOR ORIGINAL DEL PRESENTE PRODUCTO, ES INTRANSFERIBLE Y ESTABLECE SU EXCLUSIVA REPARACIÓN.

Algunas provincias no permiten limitaciones en cuanto al plazo de una garantía implícita, o la exclusión o limitación de daños imprevistos o derivados, por lo que las limitaciones o exclusiones antedichas pueden no aplicarse en su caso. Esta garantía le otorga derechos específicos, y además puede tener otros derechos que varían según la provincia en la que se encuentre.

Para recibir un servicio técnico de garantía, comuníquese con SAMSUNG a:

Samsung Electronics Canada Inc.,

Customer Service 55 Standish Court Mississauga, Ontario L5R 4B2 Canada

1-800-SAMSUNG(726-7864)

www.samsung.com/ca

www.samsung.com/ca_fr (French)

Memo

Memo

Memo



¿TIENE PREGUNTAS O COMENTARIOS?

PAÍS	LLAME AL	O VISÍTENOS EN LÍNEA EN
U.S.A	1-800-SAMSUNG (726-7864)	www.samsung.com
MEXICO	01-800-SAMSUNG (726-7864)	www.samsung.com
CANADA	1-800-SAMSUNG(726-7864)	www.samsung.com/ca www.samsung.com/ca_fr (French)

N.º de código: DC68-03153A_MES